

ECO 203

■ GEBERIT

2

FI
IS
PL
HU
SK
CS
SL
HR
SR
ET

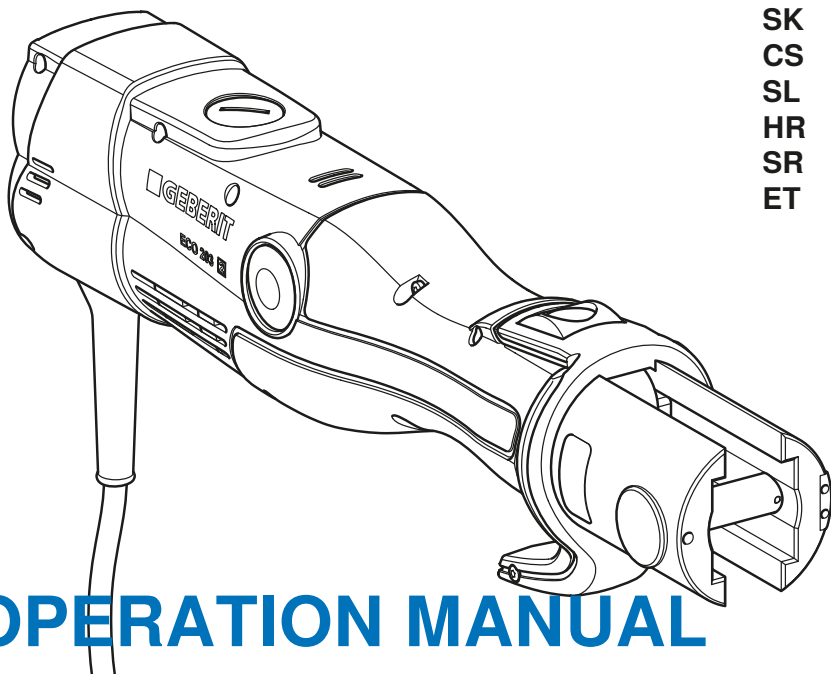

OPERATION MANUAL

BETRIEBSANLEITUNG
MANUEL D'UTILISATION
ISTRUZIONI DI FUNZIONAMENTO

**KNOW
HOW**
INSTALLED

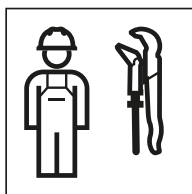

Suomi	4
Íslenska	18
Polski	32
Magyar	47
Slovensky	62
Čeština	77
Slovenščina	91
Hrvatski.....	105
Srpski	119
Sisukord	133

Yleisohjeita

Tätä dokumenttia koskeva ohje

Alkuperäinen käyttöohje on laadittu saksaksi. Kaikki muut kieliversiot ovat alkuperäisen käyttöohjeen käännöksiä.

Turallisuusohjeet

Määräysten mukainen käyttö

Geberit-puristustyökalu on tarkoitettu ainoastaan Geberit-puristusjärjestelmien putkien ja puristusliittimien puristamiseen.

Siinä saa käyttää ainoastaan Geberit-puristuspäitä (puristusleuat, puristuskaulukset, välileuat), joissa on yhteensopivuusmerkintä .

Geberit-puristustyökalua saa käyttää vain tämän käyttöohjeen mukaisesti. Kaikki muu käyttö on määräysten vastaista ja voi aiheuttaa vakavia loukkaantumisia tai kuoleman.

Geberit-puristustyökalua ei ole tarkoitettu:

- Muiden valmistajien puristuspäiden kiinnittämiseen.
- Käytettäväksi ilman puristuspäitä.

Geberit-puristustyökalua yhdessä Geberit-puristuspäiden kanssa ei ole tarkoitettu:

- Muiden esineiden puristamiseen kuin mitä käyttöohjeessa on kuvattu.
- Muiden valmistajien putkien ja puristusliittimien puristamiseen.
- Sellaisten puristusliittimien puristamiseen, jotka ovat eri kokoisia kuin puristuspää.

Käyttäjien pätevyys

Jos käyttäjillä ei ole soveltuvaa koulutusta, he eivät pysty tunnistamaan Geberit-puristuslaitteen aiheuttamia vaaroja ja arvioimaan niitä oikein. Näin he itse tai muut henkilöt voivat loukkaantua vakavasti.

- Vain putkiasennuksen ammattilaiset saavat käyttää Geberit-puristuslaitetta.
- Käyttäjien on tunnettava maakohtaiset turvallisuusmääräykset ja noudatettava niitä.
- Geberit-puristuslaitetta ensimmäistä kertaa käyttävien on saatava asiantuntijan perehdytys turvallisesta käsittelystä tai osallistuttava koulutukseen.

Ohjeiden ja määräysten noudattaminen



VAROITUS

Lue kaikki tämän sähkötyökalun mukana toimitetut turvallisuusohjeet, määräykset, kuvat ja tekniset tiedot.

Seuraavien määräysten noudattamatta jättäminen voi aiheuttaa sähköiskun, tulipalon ja/tai vakavia loukkaantumisia.

- ▶ Säilytä kaikki turvallisuusohjeet ja määräykset tulevaisuutta varten.

Lue seuraavat dokumentit ennen käyttöönottoa ja noudata niitä:

- oheinen dokumentti "Sähkötyökalujen yleiset turvallisuusohjeet"
- vastaavien Geberit-puristuspäiden käyttöohje

Viallisten Geberit-puristusosien aiheuttaman vaaran välttäminen

Geberit-puristus päät (puristusleuat, puristuskaulukset, välileuat) altistuvat puristettaessa suurille voimille ja kuluvat. Kuluneiden tai vaurioituneiden puristus päiden käyttö voi aiheuttaa vakavia loukkaantumisia tai kuoleman ympäristöön sinkoavien lohjenneiden osien vuoksi.

- Käytä puristus päitä ainoastaan teknisesti moitteettomassa kunnossa.
- Noudata huoltovälejä.
- Tarkasta säännöllisesti aina ennen käyttöä ja käytön jälkeen, että puristus päissä ei ole puutteita ja vaurioita. Tarkasta, että puristus pinnassa ja laipassa ei ole materiaalisäröjä.
- Jos materiaalisäröjä on, koko puristus päätä ei enää saa käyttää.

Virheellisen puristuksen aiheuttaman Geberit-puristus päiden vaurioitumisen välttäminen



VAROITUS

Väärin puristusosien käyttö aiheuttaa loukkaantumisvaaran.

- ▶ Käytä ainoastaan puristusosia, jotka vastaavat käsiteltävien puristusliittimien halkaisijaa.

Geberit-puristus päät voivat vaurioitua virheellisen puristamisen tai käytön vuoksi, jos esimerkiksi mukana puristetaan vieraita esineitä.

- Käytä vain Geberit-puristus päitä, joissa on yhteensopivuusmerkintä .
- Älä aseta puristus päätä vinoon puristusliittimen päälle.
- Jos epäilet puristus pään vaurioituneen, vaihda puristus pää ja anna valtuutetun ammattikorjaamon tarkastaa vaurioitunut puristus pää.

Henkilökohtaisen suojarustuksen käyttäminen

Ilman soveltuvia suojarusteita voivat ympäristöön sinkoavat Geberit-puristuspäiden lohjenneet osat aiheuttaa vakavan loukkaantumisen tai kuoleman.

- Käytä puristamisen aikana suojakypärää ja suojalaseja.

Huolto ja korjaukset vain ammattikorjaamoissa

Geberit-puristustyökalut ja Geberit-puristuspäät, joita ei ole huollettu tai joita ei ole huollettu ammattitaitoisesti, voivat aiheuttaa vakavia onnettomuuksia.

- Noudata ehdottomasti huoltomerkissä ilmoitettua seuraavan huollon ajankohtaa.
- Huollon ja korjaukset saa antaa vain valtuutettujen ammattikorjaamoiden suoritettaviksi.
- Huolla Geberit-puristustyökalu ja Geberit-puristuspäät määräysten mukaisesti. → Katso ”Kunnossapitoeen”, sivu 16.





Jatkuvan käytön aiheuttamien terveydellisten vaarojen välttäminen

Jatkuvassa käytössä tärinäpäästön ja melukuormituksen raja-arvot voivat ylittyä ja johtaa terveyshaittoihin.





- Käytä tärinältä suojaavia käsineitä, joissa on kumi- tai vaahtopehmusteet.
- Sisällytä työvuoroon taukoja ja töitä ilman tärinäkuormitusta.
- Käytä kuulosuojaimia.

Merkkien selitykset

Symbolit ohjeessa

Symboli	Merkitys
 VAROITUS	Merkitsee vaaraa, joka voi johtaa kuolemaan tai vakavaan loukkaantumiseen, jos sitä ei vältetä.
 HUOMIO	Merkitsee vaaraa, joka voi johtaa loukkaantumisiin, jos sitä ei vältetä.
	Viittaa tärkeään tietoon.
	Yhteensopivuusmerkintä: puristuspäät, joissa on tämä merkintä, ovat yhteensopivia puristustyökalun kanssa.

Symbolit Geberit-puristustyökalussa

Symboli	Merkitys
	Ympäristöön sinkoavien lohjenneiden osien aiheuttama vaara.
	Lue turvallisuusohjeet ja käyttöohje ennen laitteen käyttöönottoa ja käyttöä.
	Huoltomerkki: ilmoittaa seuraavan huollon ajankohdan.
	Suojausluokka II
	Yhteensopivuusmerkintä: puristuspäät, joissa on tämä merkintä, ovat yhteensopivia puristustyökalun kanssa.

Tuotekuvaus

Rakenne ja toiminta

Geberit ECO 203 -puristustyökaluun kuuluvat:

- puristustyökalu ja käyttöohje
- puristusleuat varustettuna yhteensopivuusmerkinnällä tai välileuat ja puristuskaulukset varustettuna yhteensopivuusmerkinnällä
- dokumentti "Sähkötyökalujen yleiset turvallisuusohjeet"
- kuljetuslaukku

Varustus voi vaihdella toimituslaajuudesta riippuen.

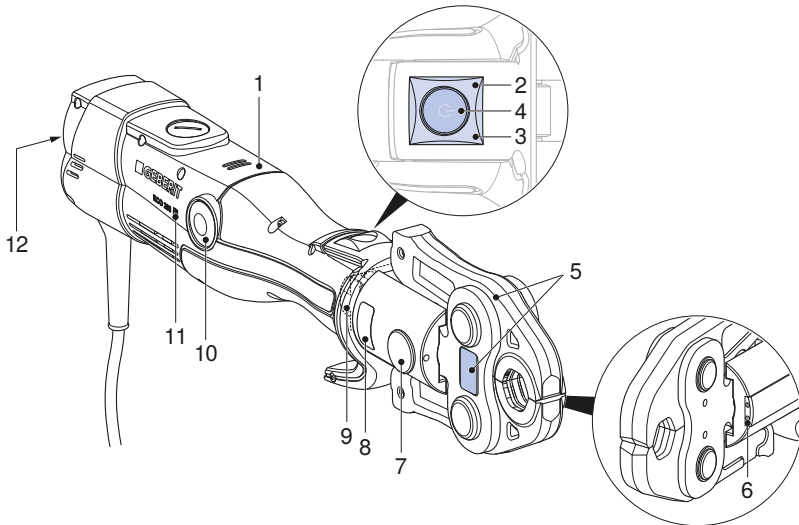

Kohdan nro	Nimitys	Toiminto/kuvaus
1	Puristustyökalu	–
2	Punainen LED	Palaa tai vilkkuu: häiriö → Katso "Häiriöiden korjaus", sivu 14.
3	Vihreä LED	<ul style="list-style-type: none"> • Palaa: laite on käyttövalmis. • Vilkkuu: häiriö → Katso "Häiriöiden korjaus", sivu 14.
4	Käynnistyspainike	<ul style="list-style-type: none"> • Lyhyt painallus: aktivoi laitteen lepotilasta. • Pitkä painallus (> 2 s): käynnistää puristamisen ja aktivoi puristuskohdan valaistuksen. Puristusliitos suoritetaan automaattisesti.
5	Puristus pää	<ul style="list-style-type: none"> • Puristusleuka tai puristuskaulus, jossa on välileuka, vastaa puristusliittimen läpimittaa. • Puristus pää ja varoitustarra.

Kohdan nro	Nimitys	Toiminto/kuvaus
6	Valkoiset LEDit	Kaksi LEDiä puristuskohdan valaisemiseen.
7	Kiinnityspultti	Pitää puristuspään paikoillaan.
8	Varoitustarra	<ul style="list-style-type: none"> • Varoitussymboli: ympäristöön sinkoavien lohjenneiden osien aiheuttama vaara. • Turvallisuusohje: lue käyttöohje ennen laitteen käyttöönottoa ja käyttöä.
9	Rullakäyttö	Välittää puristusvoiman puristustyökalusta puristuspäähän.
10	Vapautusnappi	Paina ja pidä painettuna: keskeyttää puristamisen. Rullakäyttö siirtyy takaisin lähtöasentoon.
11	Yhteensopivuusmerkintä	Puristus päät, joissa on tämä merkintä, ovat yhteensopivia puristustyökalun kanssa.
12	Tyypikilpi	–

Tekniset tiedot

Ominaisuus	Arvo
Nimellisjännite	Katso tyypikilpi
Tehonotto	450 W
Verkkotaajuus	50–60 Hz
IP-luokitus	IP20
Suojausluokka	II
Nimellisvoima	32 kN
Nimelliskäyttöaika	30 minuuttia
Nettopaino	3,2 kg
Äänenpainetaso käyttäjän korvan kohdalla ¹⁾	78,5 dB (A)
Värähtelyn voimakkuus ²⁾	≤ 2,5 m/s ²
Käyttölämpötila	-20 – +60 °C
Verkkojohdon pituus	5 m
Valmistaja	Novopress GmbH & Co. KG, Scharnhorststrasse 1, D-41460 Neuss

¹⁾ Äänitason mittausepävarmuus: 3 dB (A)

²⁾ Värähtelyn voimakkuuden mittausepävarmuus: 1,5 m/s²

Ohje: Ilmoitettu värähtelyn voimakkuus mitataan standardoidun koemenettelyn mukaisesti, ja sitä voidaan käyttää vertailuun toisten laitteiden kanssa. Ilmoitettua värähtelyn voimakkuutta voidaan käyttää myös alustavana käytön keskeytyksen arviona. Värähtelyn voimakkuus voi poiketa ilmoitetusta arvosta laitteen todellisen käytön yhteydessä laitteen käytettävistä riippuen.

Valtuutettu korjaamo Saksassa

Inicom Service GmbH
Rouva Vanessa Schulz
Gewerbestrasse 50
DE-88636 Illmensee
Puh.: 07558-93848-47

Valtuutetut korjaamot

Valtuutettujen korjaamoiden yhteystietoja voi tiedustella Geberit-jakeluyhtiöiltä tai katsoa osoitteesta www.geberit.com.

Käyttö

Yleinen käyttö

Jos puristustyökalua ei käytetä 30 minuutin aikana, se kytkeytyy lepotilaan. Mikään LED ei pala. Käynnistuspainikkeen lyhyt painallus aktivoi laitteen uudelleen lepotilasta. Laite on käyttövalmis, vihreä LED palaa.

Geberit-puristuspäiden paikoilleen asettaminen

Puristuspäät ovat puristusleukoja, puristuskaulusia ja välileukoja.



Noudata Geberit-puristusosien käyttöohjeita. Tarkasta puristusosat turvallisuutta käsittelevän luvun mukaan.

1 Irrota verkkopistoke.

2 Vedä kiinnityspultti ulos.

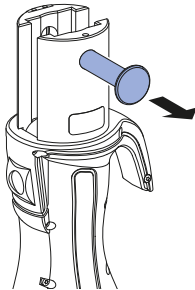

3 Aseta puristuspää puristustyökaluun.

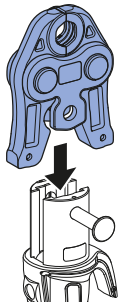

4 Työnnä kiinnityspultti vasteeseen asti.

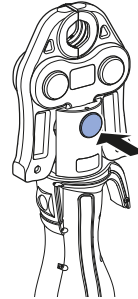

Tulos

✓ Puristustyökalu on valmis puristamiseen.

Puristaminen Geberit-puristuspailla



VAROITUS

Ympäristöön sinkoavista lohjenneista osista aiheutuva loukkaantumisvaara

- ▶ Käytä suojalaseja ja suojakypärää.



VAROITUS

Väärin puristusosien käyttö aiheuttaa loukkaantumisvaaran.

- ▶ Käytä ainoastaan puristusosia, jotka vastaavat käsiteltävien puristusliittimien halkaisijaa.



VAROITUS

Kuumentamisen aiheuttama palovaara

- ▶ Anna puristuslaitteen jäähtyä vähintään 30 minuutin ajan 30 minuutin yhtäjaksoisen käytön jälkeen.
- ▶ Älä aseta kuumaa puristuslaitetta helposti syttyvien materiaalien viereen äläkä säilytä sitä niiden vieressä.



Puristaminen voidaan keskeyttää milloin tahansa. → Katso Puristuksen keskeyttäminen.

Edellytykset

- Putkien päistä on poistettu jäyste ja ne on puhdistettu.
- Putken osa ja puristusliitin on yhdistetty putkistojärjestelmän asennusohjeiden mukaisesti.
- Puristuspaää on oikein asetettu.

1

- Liitä puristustyökalu sähköverkkoon.
- ✓ Laite on käyttövalmis, vihreä LED palaa.

2

Aseta puristuspaää oikein puristusliittimeen, ei vinoon. → Katso kyseisten Geberit-puristuspaäiden käyttöohje.

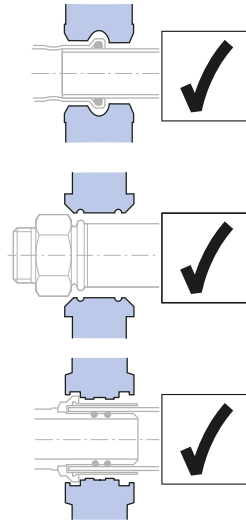

HUOMIO

Puristukseen jäämisen vaara

- ▶ Pidä kädet kaukana puristusosasta.

3

Paina käynnistuspainiketta vähintään 2 sekuntia.

- ✓ Puristaminen päättyy voiman tunnistamisen jälkeen automaattisesti, vihreä LED sammuu.

Tulos

- ✓ Kun puristaminen on suoritettu kokonaan, rullakäyttö siirtyy takaisin lähtöasentoon. Vihreä LED palaa, puristustyökalu on taas käyttövalmis.

Puristuksen keskeyttäminen

- Paina vapautusnuppia ja pidä se painettuna.

Tulos

- ✓ Puristustyökalun rullakäyttö vetäytyy takaisin lähtöasentoon. Täydellisesti valmistettua puristusliitosta varten puristaminen on toistettava. Puristus päätää ei saa tällöin poistaa tai kääntää.

Häiriöiden korjaus

Vika	Syy	Toimenpide
Puristustyökalua ei voi aktivoida lepotilasta, mikään LED ei pala.	Verkkojohtoa ei ole yhdistetty.	► Yhdistä verkkopistoke sähköverkkoon.
	Verkkojohto tai verkkopistoke on viallinen.	► Tarkastuta verkkojohto ja verkkopistoke valtuutetussa korjaamossa ja vaihdata tarvittaessa.
Vihreä LED vilkkuu.	Kiinnityspultti on työnnetty väärin tai sitä ei ole työnnetty vasteeseen asti.	► Tarkista, onko kiinnitystappi vahingoittunut. ► Työnnä kiinnityspultti vasteeseen asti.
Vihreä LED vilkkuu, ja rullakäyttö vetäytyy takaisin lähtöasentoon.	Kiinnityspultti on irronnut.	► Tarkista, onko kiinnitystappi vahingoittunut. ► Työnnä kiinnityspultti vasteeseen asti: vihreä LED palaa. ► Tarkasta puristusliittimen tiiviyys ja toista puristus tarvittaessa.
Punainen LED vilkkuu.	Käynnistyspainike vapautettu liian aikaisin.	► Paina vapautusnuppia ja pidä se painettuna: rullakäyttö siirtyy lähtöasentoon. ► Toista puristus: Paina käynnistyspainiketta vähintään 2 sekuntia.
	Vapautusnuppia painettiin tai puristustyökalu ei ollut lähtöasennossa.	► Vapauta käynnistyspainike. ► Paina vapautusnuppia ja pidä se painettuna: rullakäyttö siirtyy lähtöasentoon. ► Toista puristus: Paina käynnistyspainiketta vähintään 2 sekuntia.
	Puristustyökalu ei ole käyttölämpötilassa.	► Vie puristustyökalu lämpimämpään paikkaan tai anna sen jäähtyä. ► Lämmitä puristustyökalu tarvittavaan käyttölämpötilaan useilla tyhjillä puristuksilla (puristukset ilman liitintä).

Vika	Syy	Toimenpide
Punainen LED palaa.	Puristustyökalu on yli-kuormittunut.	<ul style="list-style-type: none"> ▶ Vapauta käynnistyspainike. ▶ Paina vapautusnuppia ja pidä se painettuna: rullakäyttö siirtyy lähtöasentoon. ▶ Toista puristus: Paina käynnistyspainiketta vähintään 2 sekuntia.
	Käytettiin puristusjärjestelmiä, joita ei ole sallittu.	<ul style="list-style-type: none"> ▶ Vapauta käynnistyspainike. ▶ Paina vapautusnuppia ja pidä se painettuna: rullakäyttö siirtyy lähtöasentoon. ▶ Käytä vain sallittuja puristusjärjestelmiä. ▶ Tarkastuta puristustyökalu valtuutetussa korjaamossa.
	Verkköjännite on liian matala.	<ul style="list-style-type: none"> ▶ Tarkasta verkkojännite. ▶ Rullaa auki jatkojohdon koko kaapelikela. ▶ Lyhennä jatkoa.
	Puristustyökalu on viallinen.	<ul style="list-style-type: none"> ▶ Sähköhäiriön jälkeen paina vapautusnuppia ja pidä se painettuna: rullakäyttö siirtyy lähtöasentoon. ▶ Tarkastuta puristustyökalu valtuutetussa korjaamossa.
Puristus keskeytyy, eikä mikään LED pala.	Sähköhäiriö.	<ul style="list-style-type: none"> ▶ Vapauta käynnistyspainike. ▶ Paina vapautusnuppia ja pidä se painettuna: rullakäyttö siirtyy lähtöasentoon. ▶ Tarkasta puristusliittimen tiiviys ja toista puristus tarvittaessa.
Punainen ja vihreä LED vilkkuvat vuorotellen.	Huoltoväli on saavutettu.	<ul style="list-style-type: none"> ▶ Tarkastuta puristustyökalu valtuutetussa korjaamossa.

Kunnossapitogeen

Huolto-ohjeet

Aikaväli	Huoltotyö
Säännöllisesti (ennen käyttöä, työpäivän alussa)	<ul style="list-style-type: none"> ▶ Tarkasta, ettei puristustyökalussa tai verkkojohdossa ole ulkoisia turvallisuutta vaarantavia puutteita tai vikoja. ▶ Puhdista ja voitele puristustyökalu. ▶ Puhdista puristuspäät ja tarkasta, että niissä ei ole puutteita, varsinkaan materiaalisäröjä. ▶ Voitele puristuspäät. → Katso kunkin Geberit-puristuspäiden käyttöohje.
Puolen vuoden välein	<ul style="list-style-type: none"> ▶ Anna valtuutetun korjaamon tarkastaa, onko turvallisuuden kannalta merkittäviä puutteita ja vaurioita. Tämä mittaustekninen tarkastus ei kuitenkaan korvaa maakohtaisia määräyksiä ja lainsäädäntöä, joissa saatetaan vaatia muiden tarkastusten ja huoltotöiden suorittamista.
Viimeistään kahden vuoden välein huoltomerkissä olevien tietojen mukaan tai kun punainen ja vihreä LED vilkkuvat vuorotellen.	<ul style="list-style-type: none"> ▶ Tarkastuta puristusvoima ja kulumat valtuutetussa ammattikorjaamossa.

Geberit-puristustyökalun puhdistus ja voitelu



VAROITUS

Oikosulun aiheuttama palovaara

- ▶ Puristustyökalua ei saa koskaan puhdistaa vedellä tai muilla nesteillä.

- 1 Irrota verkkopistoke.
- 2 Puhdista puristustyökalun rullakäyttö, rullakäytön ohjain ja kiinnityspultti.
- 3 Poista lika pensselillä.



HUOMIO

Terveydelle haitallisia sisältöaineita

- ▶ Noudata käytettävän voiteluaineen turvallisuusohjeita.

- 4 Voitele rullakäyttö, rullakäytön ohjain ja kiinnityspultti aineella BRUNOX® Turbo-Spray®.

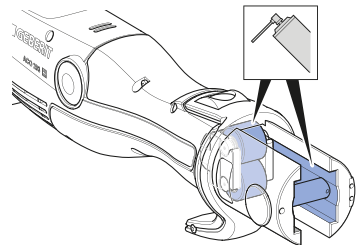

- 5 Pyyhi ylimääräinen voiteluaine imukyisellä liinalla.

Hävittäminen

Sähkö- ja elektroniikkalaiteromun hävittäminen



Direktiivin 2012/19/EU:4.7.2012 mukaan sähkölaitteiden valmistajat ovat velvoitettuja ottamaan takaisin käytöstä poistetut laitteet ja hävittämään ne asianmukaisesti. Symboli ilmoittaa, että tuotetta ei saa hävittää sekajätteen mukana. Käytöstä poistetut laitteet on toimitettava asianmukaista hävittämistä varten suoraan Geberit-yhtiöön. Vastaanottoaikojen osoitteita voi tiedustella vastaavalta Geberit-jakeluyhtiöltä.

Impressum Geberit International AG, Jona

Geberit International AG
Schachenstrasse 77, CH-8645 Jona
documentation@geberit.com
www.geberit.com

Dokumentoinnista vastaava henkilö

Werner Trefzer, Technical Documentation, Geberit International AG, CH-8645 Jona, Sveitsi

Geberit-puristuslaitteiden vaatimustenmukaisuusvakuutus

Vaatimustenmukaisuusvakuutus on puristuslaitteen mukana. Jos vaatimustenmukaisuusvakuutus puuttuu, sen voi pyytää vastaavalta Geberit-jakeluyhtiöltä.

Almennar upplýsingar

Upplýsingar um þetta skjal

Upprunaleg útgáfa notkunarleiðbeininganna er á þýsku. Útgáfur notkunarleiðbeininganna á öðrum tungumálum eru þýddar úr frummálinu.

Mikilvæg öryggisatriði

Rétt notkun

Geberit þrýstítækið er eingöngu ætlað til að pressa saman rör og þrýstítengi úr Geberit þrýstikerfum.

Við það má eingöngu nota Geberit þrýstihluti (þrýstikjafta, þrýstikraga, millikjafta) með samhæfismerkingunni [2](#).

Eingöngu má nota Geberit þrýstítækið samkvæmt þessum notkunarleiðbeiningum. Öll önnur notkun telst vera röng og getur leitt til alvarlegra eða banvænna áverka.

Geberit þrýstítækið er ekki ætlað til:

- Notkunar með þrýstihlutum frá öðrum framleiðendum.
- Notkunar án þrýstihluta.

Geberit þrýstítækið ásamt Geberit þrýstihlutum er ekki ætlað til:

- Að pressa aðra hluti en tilgreindir eru í notkunarleiðbeiningunum.
- Að pressa rör og þrýstítengi frá öðrum framleiðendum.
- Að pressa þrýstítengi sem eru með önnur mál en þrýstihludurinn.

Hæfniskröfur til notenda

Fái notendur ekki viðeigandi þjálfun eru þeir ekki færir um að greina og meta þær hættur sem stafað geta af Geberit þrýstítækinu. Þetta getur leitt til þess að notendur valdi sjálfum sér eða öðrum alvarlegum áverkum.

- Eingöngu fagmenn á sviði röralagna mega nota Geberit þrýstítækið.
- Notendur verða að þekkja gildandi öryggisreglur í hverju landi og fara eftir þeim.
- Áður en unnið er með Geberit þrýstítækið í fyrsta skipti verður notandinn að fá tilsögn í notkun þess hjá fagmanni eða sækja viðeigandi námskeið.

Fara skal eftir leiðbeiningum og ábendingum



VIÐVÖRUN

Lesið skal allar öryggisleiðbeiningar, leiðbeiningar, myndskýringar og tæknilegar upplýsingar sem fylgja með þessu rafmagnsverkfæri.

Hætta er á raflosti, bruna og/eða alvarlegum slysum ef eftirfarandi leiðbeiningum er ekki fylgt.

- ▶ Geymið allar öryggisleiðbeiningar og ábendingar til síðari nota.

Lesið eftirfarandi skjöl vandlega áður en búnaðurinn er tekinn í notkun:

- meðfylgjandi skjal "Almennar öryggisleiðbeiningar fyrir rafmagnsverkfæri"
- notendahandbók viðkomandi Geberit þrýstihluta

Koma skal í veg fyrir hættu vegna Geberit þrýstihluta sem eru í ólagi

Geberit þrýstihlutir (þrýstikjaftar, þrýstikragar, millikjaftar) verða fyrir miklu álagi við pressun og slitna með tímanum. Ef notaðir eru slitnir eða skemmdir þrýstihlutir geta brot skotist úr þeim og valdið alvarlegum áverkum eða dauða.

- Þegar þrýstihlutir eru notaðir verða þeir að vera í fullkomnu lagi.
- Viðhald skal fara fram á tilskildum tímum.
- Fyrir og eftir hverja notkun þrýstihluta skal skoða þá með tilliti til ágalla og skemmda. Athugið hvort sprungur eru í pressunarútlínum og á flansi.
- Ef myndast hafa sprungur má ekki nota þrýstihlutinn áfram.

Varast skal að valda skemmdum á Geberit þrýstihlutum með rangri pressun



VIÐVÖRUN

Hætta er á meiðslum ef notaðir eru þrýstihlutir af rangri gerð

- ▶ Notið eingöngu þrýstihluti með þvermáli sem samræmist þrýstitengjunum sem vinna á með.

Ef pressun fer ekki rétt fram eða notkun er ekki með fyrirhuguðum hætti, til dæmis þegar aðskotahlutir eru pressaðir með, geta Geberit þrýstihlutirnir orðið fyrir skemmdum.

- Notið eingöngu Geberit þrýstihluti með samhæfismerkingunni .
- Setjið þrýstihlutinn ekki skakkt á þrýstitengið.
- Ef grunur leikur á um að þrýstihlutur hafi orðið fyrir skemmdum skal skipta um þrýstihlutinn og láta skoða hann á viðurkenndu verkstæði.

Nota skal persónuhlífar

Ef ekki er notaður viðeigandi hlífðarbúnaður geta brot sem skjótast úr Geberit þrýstihlutunum valdið alvarlegum áverkum eða banaslysum.

- Nota skal öryggishjálms og hlífðargleraugu á meðan pressun fer fram.

Viðhald og viðgerðir skulu eingöngu fara fram á viðurkenndum verkstæðum

Ef viðhaldi Geberit þrýstitækja og Geberit þrýstihluta er ekki sinnt eða fer ekki fram með viðeigandi hætti getur það haft alvarleg slys í för með sér.

- Mikilvægt er að viðhald fari næst fram á þeim tíma sem tilgreindur er á skoðunarmiðanum.
- Viðhald og viðgerðir mega eingöngu fara fram á viðurkenndum verkstæðum.
- Viðhald Geberit þrýstitækis og Geberit þrýstihluta skal fara fram samkvæmt leiðbeiningum. → Sjá "Viðhald", bls. 30.





Varist heilsutjón vegna stöðugar notkunar

Við stöðuga notkun getur titringur og hávaði farið yfir leyfileg mörk og orsakað heilsutjón.





- Notið hanska með gúmmí- eða frauðfóðrun sem veita vörn gegn titringi.
- Gera skal ráð fyrir vinnuhléum og verkum þar sem ekki er um titring að ræða.
- Notið heyrnarhlífar.

Skýringar á táknum

Tákn í leiðbeiningunum

Tákn	Merking
 VIÐVÖRUN	Gefur til kynna hættu sem getur leitt til dauða eða alvarlegra áverka ef ekki er komið í veg fyrir hana.
 VARÚÐ	Gefur til kynna hættu sem getur leitt til áverka ef ekki er komið í veg fyrir hana.
	Bendir á mikilvægar upplýsingar.
	Samhæfismerking: Þrýstihlutir með þessu tákni eru samhæfir við þrýstitækið.

Tákn á Geberit þrýstiverkfæri

Tákn	Merking
	Hætta vegna brota sem skjótast burt.
	Lesið öryggisleiðbeiningarnar og notkunarleiðbeiningarnar áður en tækið er tekið í notkun.
	Skoðunarmiði: Tilgreinir hvenær viðhald skal fara fram næst.
	Hlíðarflokkur II
	Samhæfismerking: Þrýstihlutir með þessu tákni eru samhæfir við þrýstitækið.

Vörulýsing

Uppbygging og virkni

Geberit þrýstiverkfærið ECO 203 samanstendur af:

- þrýstitæki ásamt notkunarleiðbeiningum
- þrýstikjöftum með samhæfismerkingu eða millikjöftum og þrýstikrögum með samhæfismerkingu
- skjalinu „Almennar öryggisleiðbeiningar fyrir rafmagnsverkfæri“
- tösku

Útbúnaðurinn getur verið breytilegur eftir pöntuninni hverju sinni.

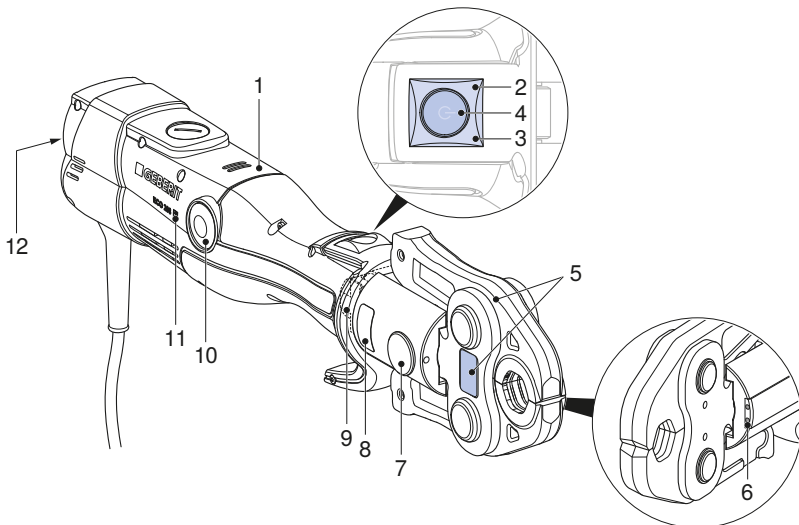

Atr.	Heiti	Virkni/lýsing
1	Þrýstitæki	–
2	Rauð ljósdíóða	Logar eða blikkar: Bilun → Sjá "Gert við bilanir", bls. 28.
3	Græn ljósdíóða	<ul style="list-style-type: none"> • Logar: Tækið er tilbúið til notkunar. • Blikkar: Bilun → Sjá "Gert við bilanir", bls. 28.
4	Ræsihnappur	<ul style="list-style-type: none"> • Stutt á hnappinn: Tækið fer úr hvíldarstöðu. • Haldið inni (> 2 sek.): Setur pressun af stað og kveikir á lýsingu á pressunarstað. Þrýstitengingin fer fram sjálfkrafa.
5	Þrýstihlutar	<ul style="list-style-type: none"> • Þrýstikjaffur eða þrýstikragi með millikjaffi samræmist þvermáli þrýstitengisins. • Þrýstihlutar með viðvörunarlímmiða.
6	Hvítar ljósdíóður	Tvær ljósdíóður til að lýsa upp pressunarstaðinn.

Atr.	Heiti	Virgni/lýsing
7	Stoppbolti	Heldur þrýstihlutnum föstum.
8	Viðvörunarlímmiði	<ul style="list-style-type: none"> Viðvörunartákn: Hætta vegna brota sem skjótast burt. Öryggisleiðbeiningar: Lesið notkunarleiðbeiningarnar áður en tækið er tekið í notkun.
9	Valsadrif	Flytur þrýstiafl frá þrýstitæki til þrýstihlutar.
10	Léttihnappur	Stutt á hnappinn og honum haldið inni: Stöðvar pressunina. Valsadrifið fer aftur í upphafsstöðu sína.
11	Samhæfismerking	Þrýstihlutir með þessu tákni eru samhæfir við þrýstitækið.
12	Upplýsingaplata	–

Tæknilegar upplýsingar

Eiginleiki	Gildi
Málspenna	Sjá upplýsingaplötu
Inngangsafl	450 W
Raforkutíðni	50–60 Hz
Hlíffartegund	IP20
Hlíffarflokkur	II
Málafl	32 kN
Tilgreindur vinnslutími	30 mínútur
Nettóþyngd	3,2 kg
Hljóðþrýstistig við eyra notanda ¹⁾	78,5 dB(A)
Titringur ²⁾	≤ 2,5 m/s ²
Vinnsluhiti	-20 – +60 °C
Lengd rafmagnssnúru	5 m
Framleiðandi	Novopress GmbH & Co. KG, Scharnhorststrasse 1, D-41460 Neuss

¹⁾ Óvissa í mælingu hljóðþrýstings: 3 dB(A)

²⁾ Óvissa í mælingu á titringi: 1,5 m/s²

Athugið: Uppgefnir titringur var mældur með staðlaðri prófunaraðferð og má nota hann til samanburðar við önnur tæki. Titringinn má einnig nota við frummat á því hversu mikið hlé skal gera á notkun. Titringurinn við notkun getur vikið frá uppgefnu gildi, allt eftir því hvernig tækinu er beitt.

Viðurkennt verkstæði í Þýskalandi

Inicom Service GmbH
Frú Vanessa Schulz
Gewerbestrasse 50
DE-88636 Illmensee
Sími: +49 (0)7558-93848-47

Viðurkennd verkstæði

Heimilisföng viðurkenndra verkstæða má fá hjá söluaðilum Geberit eða á www.geberit.com.

Notkun

Almenn notkun

Ef þrýstítækið er ekki notað í 30 mínútur fer það í hvíldarstöðu. Engin ljósdíóða logar. Stutt er á ræsihnappinn til að taka tækið úr hvíldarstöðu. Tækið er tilbúið til notkunar og græna ljósdíóðan logar.

Geberit þrýstihlutir settir í

Þrýstikjaftar, þrýstikragar og millikjaftar eru þrýstihlutir.



Fylgja skal notendahandbókum fyrir Geberit þrýstihluti. Farið yfir þrýstihlutina samkvæmt öryggisleiðbeiningum.

- 1 Takið rafmagnsklóna úr sambandi.
- 2 Takið stoppboltann úr.

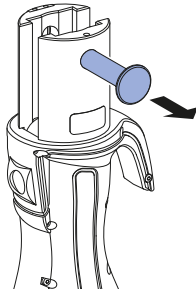

- 3 Setjið þrýstihlutinn í þrýstítækið.

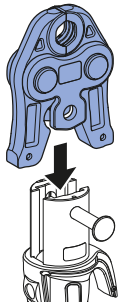

- 4 Ýtið stoppboltanum alla leið inn.

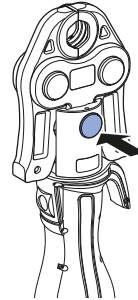

Niðurstaða

- ✓ Þrýstiverkfærið er tilbúið fyrir pressun.

Pressað með Geberit þrýstihlutum



VIÐVÖRUN

Slysaætta vegna brota sem skjótast burt

- ▶ Notið hlífðargleraugu og öryggishjálm.



VIÐVÖRUN

Hætta er á meiðslum ef notaðir eru þrýstihlutir af rangri gerð

- ▶ Notið eingöngu þrýstihluti með þvermáli sem samræmist þrýstingjunum sem vinna á með.



VIÐVÖRUN

Eldhætta vegna hita

- ▶ Látið þrýstitækið kólna í að lágmarki 30 mínútur eftir 30 mínútna samfellda notkun.
- ▶ Þegar þrýstitækið er heitt má ekki leggja það niður eða geyma það hjá eldfimu efni.



Hægt er að stöðva pressunina hvenær sem er. → Sjá Pressun hætt.

Skilyrði

- Röraendarnir eru gráduhreinsaðir og hreinir.
- Rör og þrýstingur hafa verið sett saman samkvæmt uppsetningarleiðbeiningum fyrir lagnakerfið.
- Þrýstihluturinn hefur verið settur rétt í.

1

Setjið þrýstiverkfærið í samband við rafmagn.

- ✓ Tækið er tilbúið til notkunar og græna ljósdíóðan logar.

2

Komið þrýstihlutnum rétt fyrir á þrýstinginu og gætið þess að reka hann ekki í. → Sjá notendahandbók viðkomandi Geberit þrýstihluta.

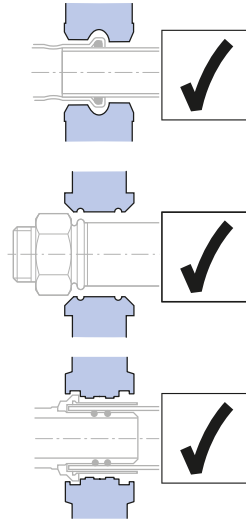

VARÚÐ

Hætta er á að klemmast á milli

- ▶ Haldið höndum frá þrýstihlutnum.

3

Haldið ræsihnappinum inni í að minnsta kosti 2 sekúndur.

- ✓ Að lokinni aflgreiningu fer pressunin fram sjálfkrafa og það slökknar á grænu ljósdíóðunni.

Niðurstaða

- ✓ Þegar pressun er að fullu lokið fer valsadrifið aftur í upphafsstöðu sína. Græna ljósdíóðan logar og þrýstiverkfærið er aftur tilbúið til notkunar.

Pressun hætt

- Styðjið á léttihnappinn og haldið honum inni.

Niðurstaða

- ✓ Valsadrifið í þrýstiverkfærinu fer aftur í upphafsstöðu sína. Endurtaka verður pressunina til að ljúka þrýstitingunni að fullu. Þegar það er gert má hvorki taka þrýstihlutinn af né snúa honum.

Gert við bilanir

Villa	Orsök	Ráðstöfun
Þrýstiverkfærið fer ekki úr hvíldarstöðu og engin ljósdíóða logar.	Rafmagnssnúran er ekki tengd.	► Stingið klónni í rafmagnsinnstungu.
	Rafmagnssnúran eða klóin eru í ólagi.	► Látið skoða snúruna og klóna á viðurkenndu verkstæði og skipta um ef þess þarf.
Græna ljósdíóðan blikkar.	Stoppboltinn er ekki réttur eða hefur ekki verið ýtt alla leið inn.	► Athugið hvort stoppboltinn er skemmdur. ► Ýtið stoppboltanum alla leið inn.
Græna ljósdíóðan blikkar og valsadrifið fer aftur í upphafsstöðu sína.	Stoppboltinn hefur losnað.	► Athugið hvort stoppboltinn er skemmdur. ► Ýtið stoppboltanum alla leið inn: Græna ljósdíóðan logar. ► Athugið hvort þrýstitingið er nógu þétt og endurtakið pressunina ef þörf krefur.
Rauða ljósdíóðan blikkar.	Ræsihnappinum var sleppt of fljótt.	► Styðjið á léttihnappinn og haldið honum inni: Valsadrifið fer í upphafsstöðu sína. ► Endurtakið pressunina: Haldið ræsihnappinum inni í að minnsta kosti 2 sekúndur.
	Stutt var á léttihnappinn eða þrýstiverkfærið var ekki í upphafsstöðu sinni.	► Sleppið ræsihnappinum. ► Styðjið á léttihnappinn og haldið honum inni: Valsadrifið fer í upphafsstöðu sína. ► Endurtakið pressunina: Haldið ræsihnappinum inni í að minnsta kosti 2 sekúndur.
	Þrýstiverkfærið er ekki innan réttis hitasviðs.	► Farið með þrýstiverkfærið í hlýrra umhverfi eða leyfið því að kólna. ► Pressið nokkrum sinnum án átaks (án fittings) til að láta þrýstiverkfærið ná réttum vinnsluhita.

Villa	Orsök	Ráðstöfun
Rauða ljósdióðan logar.	Of mikið álag er á þrýstiverkfærinu.	<ul style="list-style-type: none"> ▶ Sleppið ræsihnappinum. ▶ Styðjið á léttihnappinn og haldið honum inni: Valsadrifið fer í upphafsstöðu sína. ▶ Endurtakið pressunina: Haldið ræsihnappinum inni í að minnsta kosti 2 sekúndur.
	Notuð eru óleyfileg þrýstikerfi.	<ul style="list-style-type: none"> ▶ Sleppið ræsihnappinum. ▶ Styðjið á léttihnappinn og haldið honum inni: Valsadrifið fer í upphafsstöðu sína. ▶ Notið aðeins leyfileg þrýstikerfi. ▶ Látið skoða þrýstiverkfærið á viðurkenndu verkstæði.
	Of lág veituspenna.	<ul style="list-style-type: none"> ▶ Athugið veituspennuna. ▶ Dragið alla framlengingarsnúruna af kapaltromlunni. ▶ Styttið framlenginguna.
	Þrýstiverkfærið er í ólagi.	<ul style="list-style-type: none"> ▶ Ef rafmagnið hefur farið af skal styðja á léttihnappinn og halda honum inni: Valsadrifið fer í upphafsstöðu sína. ▶ Látið skoða þrýstiverkfærið á viðurkenndu verkstæði.
Þrýstiverkfærið er stopp og engin ljósdióða logar.	Rafmagnsleysi.	<ul style="list-style-type: none"> ▶ Sleppið ræsihnappinum. ▶ Styðjið á léttihnappinn og haldið honum inni: Valsadrifið fer í upphafsstöðu sína. ▶ Athugið hvort þrýstítengið er nógu þétt og endurtakið pressunina ef þörf krefur.
Rauða og græna ljósdióðan blikka til skiptis.	Komið er að viðhaldi.	<ul style="list-style-type: none"> ▶ Látið skoða þrýstiverkfærið á viðurkenndu verkstæði.

Viðhald

Viðhaldsreglur

Hversu oft	Viðhaldsvinna
Reglubundið (fyrir notkun, í byrjun vinnudags)	<ul style="list-style-type: none"> ▶ Athugið hvort ágallar eða skemmdir sem skapað geta hættu eru utan á þrýstiverkfærinu og rafmagnssnúrunni. ▶ Hreinsið og smyrjið þrýstitækið. ▶ Hreinsið þrýstihlutana og athugið með ágalla á þeim, einkum smásprungur. ▶ Smyrjið þrýstihluti. → Sjá notendahandbók viðkomandi Geberit þrýstihluta.
Hálfsárslega	<ul style="list-style-type: none"> ▶ Látið viðurkennt verkstæði athuga með ágalla eða skemmdir sem skapað geta hættu. Þessi skoðun kemur þó ekki í stað laga og reglna í viðkomandi landi sem kunna að kveða á um að frekari skoðanir og viðhaldsvinna skuli fara fram.
Eftir í síðasta lagi tvö ár samkvæmt upplýsingum á skoðunarmiða eða þegar rauða og græna ljósdíóðan blikka til skiptis.	<ul style="list-style-type: none"> ▶ Látið athuga þrýstiafl og slit á viðurkenndu verkstæði.

Geberit þrýstitækið hreinsað og smurt



VIÐVÖRUN

Eldhætta vegna skammhlaups

- ▶ Hreinsið þrýstitækið aldrei með vatni eða öðrum vökva.

1 Takið rafmagnsklóna úr sambandi.

2 Hreinsið valsadrifið, stýringu valsadrifsins og stoppbolta þrýstitækisins.

3 Fjarlægjið óhreinindi með pensli.



VARÚÐ

Heilsuspillandi innihaldsefni

- ▶ Fylgið öryggisleiðbeiningum fyrir smurefnið sem notuð eru.

4 Smyrjið valsadrifið, stýringu valsadrifsins og stoppboltann með BRUNOX® Turbo-Spray®.

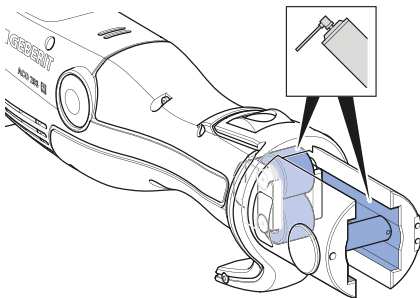

5 Þurrkið smurefni sem er ofuakið af með rakadrægum klút.

Förgun

Förgun raf- og rafeindatækjaúrgangs



Samkvæmt tilskipun 2012/19/ESB:2012-07-04 er framleiðendum rafeindatækja skylt að taka við úr sér gengnum tækjum og farga þeim með viðeigandi hætti. Táknið gefur til kynna að ekki má fleygja tækinu með venjulegu sorpi. Skila skal úr sér gengnum tækjum beint til Geberit þar sem séð verður um að farga þeim með viðeigandi hætti. Nálágast má heimilisföng móttökustöðva hjá viðkomandi söluaðila Geberit.

Impressum Geberit International AG, Jona

Geberit International AG
Schachenstrasse 77, CH-8645 Jona
documentation@geberit.com
www.geberit.com

Ábyrgur fyrir gögnunum er

Werner Trefzer, Technical Documentation, Geberit International AG, CH-8645 Jona, Sviss

Samræmisýfirlýsing fyrir Geberit þrýstítæki

Viðkomandi samræmisýfirlýsing fylgir með þrýstítækinu. Ef samræmisýfirlýsingin er ekki til staðar er hægt að panta hana hjá viðkomandi söluaðila Geberit.

Informacje ogólne

Informacje na temat tego dokumentu

Oryginalna instrukcja obsługi została sporządzona w języku niemieckim. Instrukcje obsługi we wszystkich innych językach są tłumaczeniem oryginału.

Podstawowe wskazówki bezpieczeństwa

Użycie zgodne z przeznaczeniem

Moduł napędowy zaciskarki Geberit służy wyłącznie do zaciskania rur i kształtek zaciskowych należących do systemów zaciskowych Geberit.

Można przy tym stosować wyłącznie nasadki zaciskające Geberit (szczęki zaciskowe, opaski zaciskowe, szczęki pośrednie) oznaczone znakiem zgodności [2].

Moduł napędowy zaciskarki Geberit jest przeznaczony wyłącznie do użytkowania zgodnie z niniejszą instrukcją obsługi. Inne rodzaje zastosowania są niezgodne z przeznaczeniem i mogą prowadzić do ciężkich obrażeń lub śmierci.

Moduł napędowy zaciskarki Geberit nie jest przeznaczony do:

- Mocowania nasadek zaciskających innych producentów.
- Zastosowania bez zamontowanych nasadek zaciskających.

Moduł napędowy zaciskarki Geberit z nasadkami zaciskającymi Geberit nie jest przeznaczony do:

- Zaciskania innych przedmiotów niż opisane w instrukcji obsługi.
- Zaciskania rur i kształtek zaciskowych innych producentów.
- Zaciskania kształtek zaciskowych o wymiarze innym niż wymiar nasadki zaciskającej.

Kwalifikacje użytkowników

Użytkownicy bez odpowiednich kwalifikacji nie potrafią rozpoznać ani prawidłowo oszacować zagrożeń związanych z modułem napędowym zaciskarki Geberit. Wskutek tego poważne obrażenia może odnieść sam użytkownik lub inne osoby.

- Moduł napędowy zaciskarki Geberit może być użytkowany tylko przez osoby wykwalifikowane w zakresie instalacji rurowych.
- Użytkownicy muszą zapoznać się z przepisami bezpieczeństwa i stosować się do nich.
- Użytkownicy, którzy po raz pierwszy pracują z modułem napędowym zaciskarki Geberit, powinni zostać poinstruowani przez specjalistę w zakresie bezpiecznej obsługi urządzenia lub wziąć udział w odpowiednim szkoleniu.

Przestrzeżenie informacji i instrukcji



OSTRZEŻENIE

Należy przeczytać wszystkie wskazówki bezpieczeństwa, polecenia, ilustracje i dane techniczne dotyczące tego narzędzia elektrycznego.

Zaniedbania w przestrzeganiu poniższych poleceń mogą doprowadzić do porażenia prądem, pożaru i/lub ciężkich obrażeń.

- ▶ Wszystkie wskazówki bezpieczeństwa i polecenia należy zachować na przyszłość.

Przed uruchomieniem należy przeczytać następujące dokumenty i przestrzegać ich zapisów:

- dołączony dokument „Ogólne wskazówki bezpieczeństwa dotyczące pracy z narzędziami elektrycznymi”
- instrukcja użytkowania określonych nasadek zaciskających Geberit

Unikanie niebezpieczeństw powodowanych uszkodzonymi nasadkami zaciskającymi Geberit

W trakcie zaciskania nasadki zaciskające Geberit (szczęki zaciskowe, opaski zaciskowe, szczęki pośrednie) są narażone na działanie dużych sił i ulegają zużyciu. Zastosowanie zużytych lub uszkodzonych nasadek zaciskających może prowadzić do poważnych obrażeń lub śmierci spowodowanej wyrzuceniami w powietrze odłamkami.

- Używać wyłącznie nasadek zaciskających w nienagannym stanie technicznym.
- Przestrzegać częstotliwości konserwacji.
- Regularnie kontrolować nasadki zaciskające pod kątem wad i uszkodzeń. Kontrolować w szczególności, czy nie ma pęknięć materiału wewnątrz szczęk i na kołnierzu.
- W przypadku zauważenia pęknięć nie stosować całej nasadki zaciskającej.

Unikać uszkodzeń nasadek zaciskowych Geberit na skutek nieprawidłowego zaciskania



OSTRZEŻENIE

Niebezpieczeństwo odniesienia obrażeń w przypadku zastosowania nieodpowiednich nasadek zaciskających

- ▶ Stosować tylko nasadki zaciskające odpowiadające średnicy obrabianej kształtki zaciskowej.

Nasadki zaciskające Geberit mogą ulec uszkodzeniu np. w wyniku błędnego zaciskania lub zastosowania, np. w wyniku zaciskania ciał obcych.

- Stosować wyłącznie nasadki zaciskające Geberit oznaczone znakiem zgodności .
- Nasadki zaciskające zakładać równo na kształtkę zaciskową.
- W razie podejrzenia, że nasadka zaciskająca jest uszkodzona, wymienić nasadkę i zlecić kontrolę uszkodzonej nasadki w autoryzowanym zakładzie.

Stosowanie środków ochrony osobistej

Bez zastosowania odpowiednich środków ochrony może dojść do spowodowania obrażeń lub śmierci na skutek wyrzuconych w powietrze odłamków nasadek zaciskających Geberit.

- Na czas zaciskania zakładać kask i okulary ochronne.

Konserwacja i naprawy tylko w autoryzowanych zakładach

Moduły napędowe zaciskarki Geberit i nasadki zaciskające Geberit, które nie są konserwowane lub są konserwowane nieprofesjonalnie, mogą spowodować poważne wypadki.

- Koniecznie przestrzegać podanego na nalepce serwisowej terminu następnej konserwacji.
- Konserwacja i naprawy mogą być wykonywane tylko w autoryzowanych zakładach.
- Konserwację modułu napędowego zaciskarki Geberit i nasadek zaciskających Geberit należy przeprowadzać zgodnie z przepisami.
→ Patrz „Serwis”, strona 45.





Unikanie ryzyka dla zdrowia przy trybie pracy ciągłej

W przypadku trybu ciągłej pracy może dojść do przekroczenia wartości granicznych emisji drgań i obciążenia hałasem i spowodowania szkód na zdrowiu.





- Nosić rękawice zabezpieczające przed drganiami z wyściółką gumową lub piankową.
- Zaplanować przerwy w pracy i czynności bez obciążenia drganiami.
- Stosować ochronę uszu.

Objaśnienie symboli

Symbole zastosowane w instrukcji

Symbol	Znaczenie
 OSTRZEŻENIE	Oznacza zagrożenie, mogące prowadzić do śmierci lub ciężkich obrażeń, jeżeli nie zostanie wyeliminowane.
 OSTROŻNIE	Oznacza zagrożenie, prowadzące do obrażeń, jeżeli nie zostanie wyeliminowane.
	Wskazuje na ważną informację.
	Znak zgodności: nasadki zaciskające z tym znakiem są kompatybilne z modułem napędowym zaciskarki.

Symbole na zaciskarce Geberit

Symbol	Znaczenie
	Niebezpieczeństwo powodowane wyrzucenymi w powietrze odłamkami.
	Przed uruchomieniem i użytkowaniem urządzenia przeczytać wskazówki bezpieczeństwa oraz instrukcję obsługi.
	Nalepka serwisowa: na niej jest podany termin następnej konserwacji.
	Klasa ochrony II
	Znak zgodności: nasadki zaciskające z tym znakiem są kompatybilne z modułem napędowym zaciskarki.

Opis produktu

Konstrukcja i zasada działania

Części składowe zaciskarki Geberit ECO 203:

- moduł napędowy zaciskarki z instrukcją obsługi
- szczęki zaciskowe ze znakiem zgodności lub szczęki pośrednie i opaski zaciskowe ze znakiem zgodności
- dokument: „Ogólne wskazówki bezpieczeństwa dotyczące pracy z narzędziami elektrycznymi”
- walizka transportowa

Wyposażenie może się różnić w zależności od zakresu dostawy.

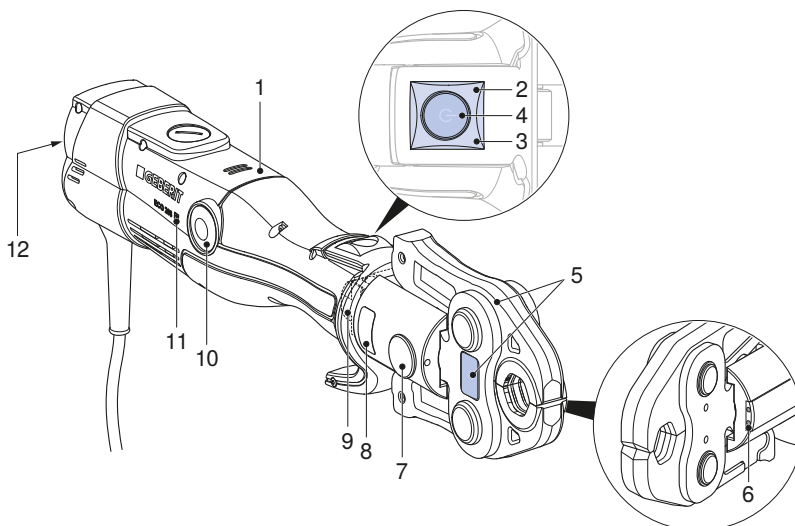

Nr poz.	Nazwa	Zasada działania/opis
1	Moduł napędowy zaciskarki	–
2	Czerwona kontrolka	Świeci się lub miga: usterka → Patrz „Usuwanie usterek”, strona 43.
3	Zielona kontrolka	<ul style="list-style-type: none"> • Świeci się: urządzenie jest gotowe do użycia. • Miga: usterka → Patrz „Usuwanie usterek”, strona 43.
4	Włącznik	<ul style="list-style-type: none"> • Krótkie naciśnięcie: aktywuje urządzenie z trybu spoczynkowego. • Długie naciśnięcie (>2 s): uruchamia proces zaciskania i włącza oświetlenie miejsca zaciskania. Połączenie zaciskowe zostanie wykonane automatycznie.

Nr poz.	Nazwa	Zasada działania/opis
5	Nasadka zaciskająca	<ul style="list-style-type: none"> Szczęki zaciskowe lub opaska zaciskowa ze szczękami pośrednimi odpowiadają średnicy kształtki zaciskowej. Nasadka zaciskająca z naklejką ostrzegawczą.
6	Białe kontrolki	Dwie kontrolki do oświetlenia miejsca zaciskania.
7	Bolec blokujący	Przytrzymuje nasadkę zaciskającą.
8	Naklejka ostrzegawcza	<ul style="list-style-type: none"> Symbol ostrzegawczy: niebezpieczeństwo powodowane wyrzuconymi w powietrze odłamkami. Wskazówka dotycząca bezpieczeństwa: przeczytać instrukcję obsługi przed uruchomieniem i użytkowaniem urządzenia.
9	Zwój	Przenosi siłę zacisku z modułu napędowego zaciskarki na nasadkę zaciskającą.
10	Przycisk odblokowujący	Nacisnąć i przytrzymać wciśnięty: przerywa zaciskanie. Zwój wraca do pozycji wyjściowej.
11	Znak zgodności	Nasadki zaciskające z tym znakiem są kompatybilne z modułem napędowym zaciskarki.
12	Tabliczka znamionowa	–

Dane techniczne

Cecha	Wartość
Napięcie znamionowe	Patrz tabliczka znamionowa
Pobór mocy	450 W
Częstotliwość sieciowa	50–60 Hz
Stopień ochrony	IP20
Klasa ochrony	II
Siła znamionowa	32 kN
Przewidziany czas użytkowania	30 minut
Masa netto	3,2 kg
Poziom ciśnienia akustycznego przy uchu użytkownika ¹⁾	78,5 dB(A)
Poziom wibracji ²⁾	≤ 2,5 m/s ²
Temperatura pracy	-20 – +60 °C
Długość przewodu sieciowego	5 m
Producent	Novopress GmbH & Co. KG, Scharnhorststrasse 1, D-41460 Neuss

¹⁾ Niedokładność pomiaru poziomu ciśnienia akustycznego: 3 dB(A)

²⁾ Niedokładność pomiaru poziomu wibracji: 1,5 m/s²

Wskazówka: Podany poziom wibracji został zmierzony w znormalizowanym procesie kontrolnym i może być wykorzystywany do porównania z innymi urządzeniami. Podany poziom wibracji można też stosować do wstępnej oceny czasu przerwy w użytkowaniu. Poziom wibracji może się różnić od podanej wartości podczas faktycznego użytkowania urządzenia, zależnie od sposobu jego wykorzystywania.

Autoryzowany zakład w Niemczech

Inicom Service GmbH
 Pani Vanessa Schulz
 Gewerbestrasse 50
 DE-88636 Illmensee
 Tel.: 07558-93848-47

Autoryzowane zakłady

Adresy autoryzowanych zakładów można uzyskać u dystrybutorów firmy Geberit lub za pośrednictwem strony internetowej www.geberit.com.

Ogólna obsługa

Jeżeli moduł napędowy zaciskarki nie jest używany przez 30 minut, przełącza się na tryb spoczynkowy. Żadna kontrolka nie świeci się. Krótkie naciśnięcie włącznika powoduje wyjście urządzenia z trybu spoczynkowego. Urządzenie jest gotowe do użycia, zielona kontrolka świeci się.

Zastosowanie nasadek zaciskających Geberit

Nasadki zaciskające to szczęki zaciskowe, opaski zaciskowe i szczęki pośrednie.



Przestrzegać instrukcji użytkowania nasadek zaciskających Geberit. Skontrolować nasadki zaciskające zgodnie z instrukcjami zawartymi w rozdziale poświęconym bezpieczeństwu.

1

Odłączyć wtyczkę.

2

Wyciągnąć bolec blokujący.

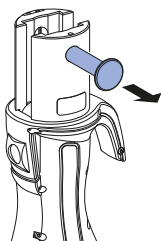

3

Włożyć nasadkę zaciskową w moduł napędowy zaciskarki.

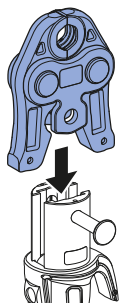

4

Wcisnąć bolec blokujący do oporu.

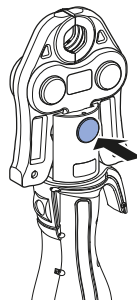

Wynik

✓ Zaciskarka jest gotowa do zaciskania.

Zaciskanie za pomocą nasadek zaciskających Geberit



OSTRZEŻENIE

Niebezpieczeństwo odniesienia obrażeń spowodowane wyrzucenymi w powietrze odłamkami

- ▶ Założyć okulary ochronne oraz kask.



OSTRZEŻENIE

Niebezpieczeństwo odniesienia obrażeń w przypadku zastosowania nieodpowiednich nasadek zaciskających

- ▶ Stosować tylko nasadki zaciskające odpowiadające średnicy obrabianej kształtki zaciskowej.



OSTRZEŻENIE

Niebezpieczeństwo pożaru w wyniku nagrzania

- ▶ Po 30 minutach nieprzerwanej pracy pozostawić moduł napędowy zaciskarki na 30 minut do ostygnięcia.
- ▶ Gorącego modułu napędowego zaciskarki nie odkładać ani nie przechowywać w pobliżu materiałów łatwopalnych.



Zaciskanie można w każdej chwili przerwać. → Patrz Przerwanie zaciskania.

Warunek

- Końcówki rur muszą być czyste i ogratowane.
- Kształtka rurowa powinna być włożona w kształtkę zaciskową zgodnie z instrukcją montażu systemu rurowego.
- Nasadka zaciskająca jest prawidłowo założona.

1

Podłączyć zaciskarkę do instalacji elektrycznej.

- ✓ Urządzenie jest gotowe do użycia, zielona kontrolka świeci się.

2

Założyć nasadkę zaciskającą równo na kształtkę zaciskową. → Patrz instrukcja obsługi określonych nasadek zaciskających Geberit.

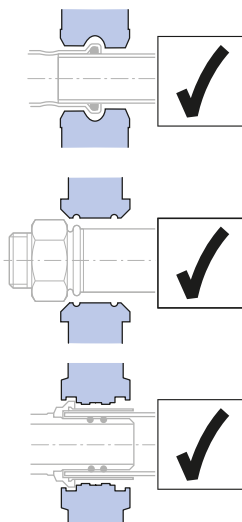

**OSTROŻNIE****Niebezpieczeństwo zgniecenia**

- ▶ Dłonie trzymać z dala od nasadki zaciskającej.

3

Przytrzymać wciśnięty włącznik przez min. 2 sekundy.

- ✓ Zaciskanie odbywa się automatycznie odpowiednio do wykrytej siły, zielona kontrolka gaśnie.

Wynik

- ✓ Po całkowitym zakończeniu zaciskania zwój wraca do pozycji wyjściowej. Zielona kontrolka świeci się, zaciskarka jest znowu gotowa do działania.

Przerwanie zaciskania

Nacisnąć i przytrzymać wciśnięty przycisk odblokowujący.

Wynik

- ✓ Zwój w zaciskarce wraca do pozycji wyjściowej. W przypadku wykonanego połączenia zaciskowego należy powtórzyć zaciskanie. Nasadki zaciskającej nie można przy tym zdejmować ani obracać.

Usuwanie usterek

Błąd	Przyczyna	Środki zaradcze
Nie można aktywować zaciskarki ze stanu spoczynkowego, żadna kontrolka nie świeci się.	Przewód sieciowy nie jest podłączony.	▶ Podłączyć wtyczkę do instalacji elektrycznej.
	Uszkodzenie przewodu sieciowego lub wtyczki.	▶ Zlecić kontrolę przewodu sieciowego i wtyczki w autoryzowanym zakładzie, a w razie potrzeby wymienić je.
Miga zielona kontrolka.	Bolec blokujący jest nieprawidłowy lub nie jest wsunięty do oporu.	▶ Sprawdzić, czy bolec blokujący nie został uszkodzony. ▶ Wcisnąć do oporu bolec blokujący.
Miga zielona kontrolka, zwój wraca do pozycji wyjściowej.	Bolec blokujący poluzował się.	▶ Sprawdzić, czy bolec blokujący nie został uszkodzony. ▶ Wcisnąć do oporu bolec blokujący: zielona kontrolka świeci się. ▶ Sprawdzić szczelność kształtki zaciskowej i w razie potrzeby powtórzyć proces zaciskania.
Miga czerwona kontrolka.	Zbyt wczesnie puszczoney włącznik.	▶ Nacisnąć i przytrzymać wciśnięty przycisk odblokowujący: zwój wraca do pozycji wyjściowej. ▶ Powtórzyć proces zaciskania: przytrzymać wciśnięty włącznik przez min. 2 sekundy.
	Naciśnięty został przycisk odblokowujący lub zaciskarka nie znajdowała się w pozycji wyjściowej.	▶ Puścić włącznik. ▶ Nacisnąć i przytrzymać wciśnięty przycisk odblokowujący: zwój wraca do pozycji wyjściowej. ▶ Powtórzyć proces zaciskania: przytrzymać wciśnięty włącznik przez min. 2 sekundy.
	Temperatura zaciskarki wykracza poza zakres temperatury pracy.	▶ Przenieść zaciskarkę w miejsce o wyższej temperaturze lub pozostawić do ostygnięcia. ▶ Zapewnić niezbędną temperaturę pracy zaciskarki poprzez kilkukrotne zaciśnięcie pustego urządzenia (zaciski bez kształtki).

Błąd	Przyczyna	Środki zaradcze
Świeci się czerwona kontrolka.	Zaciskarka jest przeciążona.	<ul style="list-style-type: none"> ▶ Puścić włącznik. ▶ Nacisnąć i przytrzymać wciśnięty przycisk odblokowujący: zwój wraca do pozycji wyjściowej. ▶ Powtórzyć proces zaciskania: przytrzymać wciśnięty włącznik przez min.2sekundy.
	Stosowane są niedozwolone systemy zaciskowe.	<ul style="list-style-type: none"> ▶ Puścić włącznik. ▶ Nacisnąć i przytrzymać wciśnięty przycisk odblokowujący: zwój wraca do pozycji wyjściowej. ▶ Stosować wyłącznie dozwolone systemy zaciskowe. ▶ Zlecić kontrolę uszkodzonej zaciskarki w autoryzowanym zakładzie.
	Zbyt niskie napięcie.	<ul style="list-style-type: none"> ▶ Sprawdzić napięcie. ▶ Całkowicie rozwinąć przedłużacz z bębna. ▶ Zredukować długość przedłużacza.
	Uszkodzenie zaciskarki.	<ul style="list-style-type: none"> ▶ W przypadku braku zasilania nacisnąć i przytrzymać wciśnięty przycisk odblokowujący: zwój wraca do pozycji wyjściowej. ▶ Zlecić kontrolę uszkodzonej zaciskarki w autoryzowanym zakładzie.
Zaciskarka przestała pracować i nie świecą się żadne kontrolki.	Brak zasilania.	<ul style="list-style-type: none"> ▶ Puścić włącznik. ▶ Nacisnąć i przytrzymać wciśnięty przycisk odblokowujący: zwój wraca do pozycji wyjściowej. ▶ Sprawdzić szczelność kształtki zaciskowej i w razie potrzeby powtórzyć proces zaciskania.
Czerwona i zielona kontrolka migają na zmianę.	Przypada termin konserwacji.	<ul style="list-style-type: none"> ▶ Zlecić kontrolę uszkodzonej zaciskarki w autoryzowanym zakładzie.

Serwis

Zasady konserwacji

Częstotliwość	Prace konserwacyjne
Regularnie (przed użyciem, na początku dnia pracy)	<ul style="list-style-type: none"> ▶ Sprawdzać zaciskarkę i przewód sieciowy pod kątem zewnętrznych wad i uszkodzeń, istotnych ze względu na bezpieczeństwo pracy. ▶ Czyścić i smarować moduł napędowy zaciskarki. ▶ Czyścić nasadki zaciskające i kontrolować pod kątem wad, zwłaszcza pęknięć materiału. ▶ Smarować nasadki zaciskające. → Patrz instrukcja obsługi określonych nasadek zaciskających Geberit.
Co pół roku	<ul style="list-style-type: none"> ▶ Zlecić kontrolę autoryzowanemu zakładowi pod kątem zewnętrznych wad i uszkodzeń, istotnych ze względu na bezpieczeństwo pracy. Kontrole przy użyciu techniki pomiarowej nie zastępują jednak właściwych dla kraju przeznaczenia przepisów i ustaw, które mogą narzucać dalsze kontrole i prace konserwacyjne.
Najpóźniej po dwóch latach zgodnie z informacjami na nalepce serwisowej lub w przypadku naprzemiennego migania czerwonej i zielonej kontrolki.	<ul style="list-style-type: none"> ▶ Skontrolować siłę zacisku i odporność na ścieranie w autoryzowanym zakładzie.

Czyszczenie i smarowanie modułu napędowego zaciskarki Geberit



OSTRZEŻENIE

Niebezpieczeństwo pożaru w wyniku zwarcia

- ▶ Nigdy nie czyścić modułu napędowego zaciskarki wodą ani innymi cieczami.

1

Odłączyć wtyczkę.

2

Oczyścić zwój, jego prowadnicę i bolec blokujący modułu napędowego zaciskarki.

3

Usunąć zabrudzenia pędzelkiem.



OSTROŻNIE

Składniki szkodliwe dla zdrowia

- ▶ Przestrzegać wskazówek bezpieczeństwa dotyczących stosowanych środków smarujących.

4

Nasmarować zwój, jego prowadnicę i bolec blokujący środkiem BRUNOX® Turbo-Spray®.

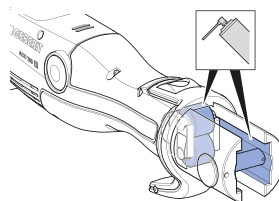

5

Nadmiar środka smarującego usunąć chłonną ściereczką.

Utylizacja

Utylizacja zużytego sprzętu elektrycznego i elektronicznego



W oparciu o dyrektywę 2012/19/UE:2012-07-04 producenci urządzeń elektrycznych zobowiązani są do odbioru starego sprzętu i jego właściwej utylizacji. Ten symbol informuje, że dany produkt nie może być utylizowany razem z pozostałymi odpadami. W celu prawidłowej utylizacji zużyte urządzenia należy zwracać bezpośrednio do firmy Geberit. Adresy punktów, w których można dokonać zwrotu starych urządzeń, są dostępne u dystrybutora firmy Geberit.

Impressum Geberit International AG, Jona

Geberit International AG
Schachenstrasse 77, CH-8645 Jona
documentation@geberit.com
www.geberit.com

Osoby odpowiedzialne za dokumentację

Werner Trefzer, Technical Documentation, Geberit International AG, CH-8645 Jona, Szwajcaria

Deklaracja zgodności modułów napędowych zaciskarek Geberit

Odpowiednia deklaracja zgodności jest dołączona do modułu napędowego zaciskarki. W razie jej braku można ją uzyskać od właściwego dystrybutora Geberit.

Általános utasítások

A jelen dokumentummal kapcsolatos tudnivaló

Az eredeti üzemeltetési útmutató német nyelven készült. Az összes többi nyelv esetében rendelkezésre álló dokumentum az eredeti üzemeltetési útmutató fordítása.

Alapvető biztonsági előírások

Rendeltetésszerű használat

A Geberit elektromos présgép kizárólag Geberit présidomrendszerek csöveinek és présidomainak préselésére szolgál.

Eközben csak olyan Geberit présfeltétek (présfóák, présgyűrűk, adapterek présgyűrűhöz) használhatók, amelyek a  kompatibilitási jellel vannak megjelölve.

A Geberit elektromos présgép alkalmazása kizárólag a jelen üzemeltetési útmutató szerint engedélyezett. Az attól eltérő használat nem rendeltetésszerű alkalmazásnak minősül, és súlyos sérüléseket vagy halált okozhat.

A Geberit elektromos présgép nem használható a következőkre:

- Más gyártók présfeltéteinek rögzítése.
- Présfeltétek nélküli alkalmazás.

A Geberit elektromos présgép a Geberit présfeltétekkel együtt nem használható a következőkre:

- Az üzemeltetési útmutatóban feltüntetett tárgyaktól eltérő tárgyak préselése.
- Más gyártók csöveinek és présidomainak préselése.
- A présfeltét méretétől eltérő méretű présidomok préselése.

A felhasználók képzettsége

Ha a felhasználók nem rendelkeznek a megfelelő képzettséggel, akkor nem tudják felismerni vagy megfelelően felmérni a Geberit elektromos présgép által okozott veszélyeket. Ezáltal súlyos sérüléseket okozhatnak maguknak vagy más személyeknek.

- A Geberit elektromos présgépet csak csővezetékek szereléséhez értő szakemberek használhatják.
- A felhasználóknak ismerniük és alkalmazniuk kell az adott országban érvényes biztonsági előírásokat.
- A Geberit elektromos présgépet első alkalommal használó felhasználókat szakembernek kell bevezetnie a biztonságos kezelés rejtelmeibe, illetve ezeknek a felhasználóknak szakképzésen kell részt venniük.

Előírások és útmutatók követése



FIGYELMEZTETÉS

Olvassa el az ezzel az elektromos szerszámmal kapcsolatos összes biztonsági előírást, utasítást, ábrát és műszaki adatot.

Az alábbi utasítások betartásának elmulasztása áramütést, tüzet és/vagy súlyos sérüléseket okozhat.

- ▶ Őrizze meg az összes biztonsági előírást és utasítást későbbi felhasználás céljából.

A készülék üzembe helyezése előtt olvassa el és vegye figyelembe az alábbi dokumentumokat:

- a mellékelt „Elektromos szerszámokra vonatkozó általános biztonsági előírások” című dokumentum
- a mindenkorli Geberit présfeltétek kezelési útmutatója

Meghibásodott Geberit présfeltétek általi veszély elkerülése

A Geberit présfeltétek (présfóák, présgyűrűk, adapterek présgyűrűhöz) a préselési folyamat során nagy erőknek vannak kitéve és kopnak. Kopott vagy meghibásodott présfeltétek alkalmazása az elrepülő darabok révén súlyos sérüléseket vagy halált okozhat.

- A présfeltéteket csak akkor használja, ha műszakilag kifogástalan állapotban vannak.
- Tartsa be a karbantartási időszakokat.
- Minden egyes alkalmazás előtt és után rendszeresen ellenőrizze, hogy a présfeltétek hiányosak-e és károsodtak-e. Ellenőrizze, hogy a préselési kontúron és a karimán nincsenek-e anyagrepedések.
- Anyagrepedések esetén ne használja többé a teljes présfeltétet.

A Geberit présfeltétek hibás préselés okozta károsodásának elkerülése



FIGYELMEZTETÉS

Sérülésveszély hibás présfeltétek alkalmazása miatt

- ▶ Csak olyan présfeltéteket használjon, amelyek illenek a megmunkálandó présidomok átmérőjéhez.

A Geberit présfeltétek károsodhatnak helytelen préselés vagy alkalmazás, például idegen tárgyakkal együtt való préselés következtében.

- Csak olyan Geberit présfeltéteket használjon, amelyek a  kompatibilitási jellel vannak megjelölve.
- Ne hajlítsa meg a présfeltéteket a présidomon.
- A présfeltét károsodásának gyanúja esetén cserélje ki a présfeltétet, és ellenőriztesse a meghibásodott présfeltétet hivatalos szakszervizben.

Használjon személyi védőfelszerelést

Megfelelő védőfelszerelés nélkül súlyos személyi sérülés vagy halál kockázata áll fenn a Geberit présfeltétek elrepülő letört darabjai miatt.

- A préselési eljárás során viseljen sisakot és védőszemüveget.

Karbantartás és javítás csak szakszervek révén

A nem vagy nem szakszerűen karbantartott Geberit elektromos présgépek és Geberit présfeltétek súlyos baleseteket okozhatnak.

- Szigorúan tartsa be a szerviztáblán feltüntetett, soron következő karbantartási időpontokat.
- A karbantartást és a javítást csak hivatalos szakszervekben végeztesse.
- A Geberit elektromos présgépeket és a Geberit présfeltéteket megfelelően kell karbantartani. → Lásd „Karbantartás”, 60. oldal.





Az egészségügyi kockázatok elkerülése szünetmentes üzemeltetés esetén

Folyamatos üzemeltetés esetén átléphetők a rezgés-kibocsátási és zajterhelési határértékek, ami egészségkárosodáshoz vezethet.





- Viseljen gumi- vagy habbetétes rezgéscsillapító kesztyűt.
- Iktasson be rezgésterhelés nélküli munkaszüneteket és tevékenységeket.
- Viseljen fülvédőt.

A szimbólumok magyarázata

Szimbólumok az útmutatóban

Szimbólum	Jelentés
 FIGYELMEZTETÉS	Olyan veszélyre utal, amely halálhoz vagy súlyos sérüléshez vezethet, ha nem kerülik el.
 VIGYÁZAT	Olyan veszélyre utal, amely sérüléshez vezethet, ha nem kerülik el.
	Fontos információra utal.
	Kompatibilitás jele: Az ezzel a jellel jelölt présfeltétek az elektromos présgéppel kompatibilisek.

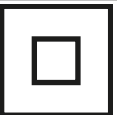
Szimbólumok a Geberit elektromos prészerszámon

Szimbólum	Jelentés
	Elrepülő letört darabok általi veszély.
	A készülék üzembe helyezése és használata előtt olvassa el a biztonsági előírásokat és az üzemeltetési útmutatót.
	Szerviztábla: A soron következő karbantartás időpontja szerepel rajta.
	II-es védelmi osztály
	Kompatibilitás jele: Az ezzel a jellel jelölt présfeltétek az elektromos présgéppel kompatibilisek.

Felépítés és funkció

A Geberit ECO203 prészszerző a következő részekből áll:

- elektromos prés gép és üzemeltetési útmutató
- présfóák kompatibilitási jellel vagy adapterek présgyűrűhöz és présgyűrűk kompatibilitási jellel
- „Elektromos szerzőkre vonatkozó általános biztonsági előírások” című dokumentum
- szállítókoffer

A felszereltség a szállítási terjedelemtől függően változhat.

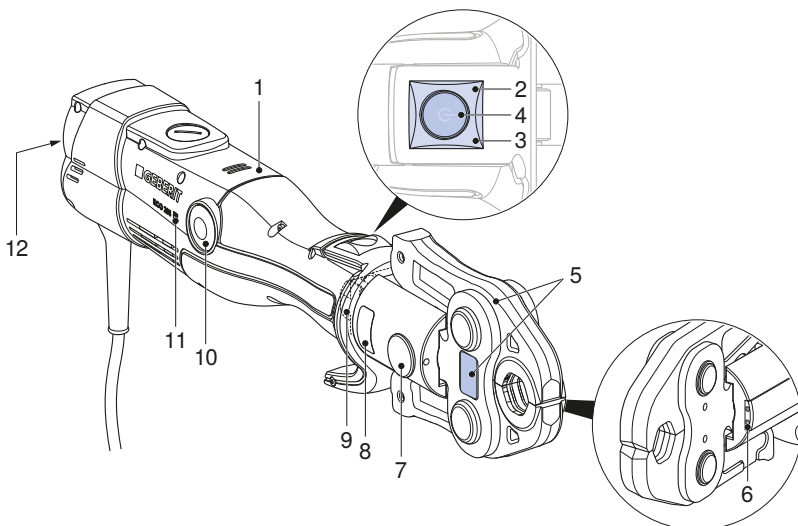

Pozíciószám	Megnevezés	Funkció/leírás
1	Elektromos prés gép	–
2	Piros LED	Világít vagy villog: Üzemzavar → Lásd „Üzemzavarok elhárítása”, 58. oldal.
3	Zöld LED	<ul style="list-style-type: none"> • Világít: A készülék üzemkész. • Villog: Üzemzavar → Lásd „Üzemzavarok elhárítása”, 58. oldal.
4	Startgomb	<ul style="list-style-type: none"> • Rövid megnyomás: Aktiválja a készüléket a nyugalmi állapotból. • Hosszú megnyomás (> 2 mp): Elindítja a préselési folyamatot és aktiválja a présvilágítást. A préselt csatlakozás automatikusan történik.

Pozíciószám	Megnevezés	Funkció/leírás
5	Présfeltét	<ul style="list-style-type: none"> A présfófa vagy az adapteres présgyűrű megfelel a présidom átmérőjének. Présfeltét figyelmeztető matricával.
6	Fehér LED-ek	Két LED a présvilágításhoz.
7	Rögzítő csapszeg	A présfeltétet rögzíti.
8	Figyelmeztető matrica	<ul style="list-style-type: none"> Figyelmeztető szimbólum: Elrepülő letört darabok általi veszély. Biztonsági előírások: A készülék üzembe helyezése és használata előtt olvassa el az üzemeltetési útmutatót.
9	Görgős hajtómű	Továbbítja a préselőerőt az elektromos présgéptől a présfeltétig.
10	Tehermentesítő gomb	Nyomja meg és tartsa lenyomva: Megszakítja a préselési folyamatot. A görgős hajtómű visszahúzódik a kiindulási helyzetbe.
11	Kompatibilitás jele	Az ezzel a jellel jelölt présfeltétek az elektromos présgéppel kompatibilisek.
12	Típustábla	–

Műszaki adatok

Jellemző	Érték
Névleges feszültség	Lásd a típustáblát
Teljesítményfelvétel	450 W
Hálózati frekvencia	50–60 Hz
Érintésvédelmi osztály	IP20
Védelmi osztály	II
Névleges erő	32 kN
Mért üzemeltetési idő	30 perc
Nettó súly	3,2 kg
Hangnyomásszint a felhasználó fülénél ¹⁾	78,5dB(A)
Rezgés-kibocsátási érték ²⁾	≤ 2,5 m/s ²
Üzemi hőmérséklet	-20 – +60 °C
A hálózati kábel hossza	5 m
Gyártó	Novopress GmbH & Co. KG, Scharnhorststrasse 1, D-41460 Neuss

¹⁾ A hangnyomásszint mérési pontatlansága: 3dB(A)

²⁾ A rezgés-kibocsátási érték mérési pontatlansága: 1,5 m/s²

Megjegyzés: A megadott rezgés-kibocsátási érték mérése szabványos vizsgálati eljárás szerint történt, és más készülékkel való összehasonlítás alapjául szolgálhat. A megadott rezgés-kibocsátási érték a használat megszakításának kezdeti felbecsülésére is szolgálhat. A rezgés-kibocsátási érték a készülék tényleges használata során eltérhet a megadott értéktől, a készülék használati módjától függően.

Hivatalos szakszerviz Németországban

Inicom Service GmbH
Vanessa Schulz
Gewerbestrasse 50
DE-88636 Illmensee
Tel.: 07558-93848-47

Hivatalos szakszervizek

A hivatalos szakszervizek címét kérje a Geberit nagykereskedőktől, vagy hívja le a www.geberit.com honlapon.

Kezelés

Általános kezelés

Ha az elektromos présgépet 30 percig nem használják, akkor nyugalmi állapotba kapcsol. Egyik LED sem világít. A startgomb rövid megnyomásával a készülék újraaktiválódik a nyugalmi állapotból. A készülék üzemkész, a zöld LED világít.

Geberit présfeltétek behelyezése

A présfeltétek közé a következők tartoznak: Présfókák, présgyűrűk és adapterek présgyűrűhöz.



Kövesse a Geberit présfeltétek kezelési útmutatóinak utasításait. Ellenőrizze a présfeltéteket a biztonságról szóló fejezetnek megfelelően.

1 Húzza ki a hálózati csatlakozódugót.

2 Húzza ki a rögzítő csapszeget.

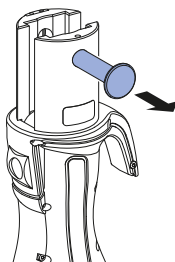

3 Helyezze a présfeltét az elektromos présgépbe.

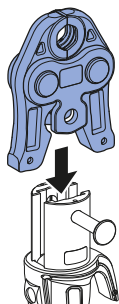

4 Nyomja be ütközésig a rögzítő csapszeget.

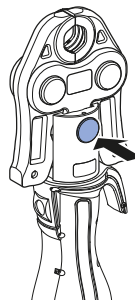

Eredmény

✓ A prészerszám készen áll a préselésre.

Préselés Geberit présfeltétekkel



FIGYELMEZTETÉS

Elrepülő letört darabok általi sérülésveszély

- ▶ Viseljen védőszemüveget és védősisakot.



FIGYELMEZTETÉS

Sérülésveszély hibás présfeltétek alkalmazása miatt

- ▶ Csak olyan présfeltéteket használjon, amelyek illenek a megmunkálandó présidomok átmérőjéhez.



FIGYELMEZTETÉS

Tűzveszély felforrósodás miatt

- ▶ 30perces folyamatos üzem után hagyja lehűlni az elektromos présgépet legalább 30percig.
- ▶ A forró elektromos présgépet ne helyezze gyúlékony anyagok mellé, illetve ne tárolja ilyen anyagok közelében.



A préselési folyamat bármikor megszakítható. → Lásd A préselési folyamat megszakítása.

Előfeltétel

- A csővegeket előzőleg le kell sorjázni és meg kell tisztítani.
- A csődarab és a présidom össze van szerelve a csővezetékrendszer szerelési útmutatója szerint.
- A présfeltét helyesen van felhelyezve.

1

Csatlakoztassa a prészszerzőt az elektromos hálózatra.

- ✓ A készülék üzemkész, a zöld LED világít.

2

Megfelelően illessze rá a présfeltétet a présidomra, ne hajlítsa el. → Lásd a mindenkorai Geberit présfeltét kezelési útmutatóját.

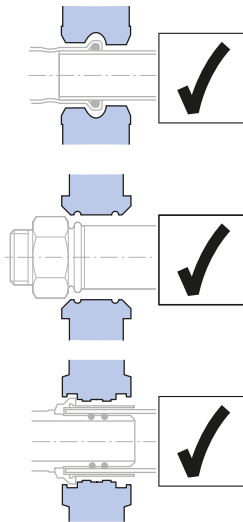

VIGYÁZAT

Sérülésveszély

- ▶ A kezét tartsa távol a présfeltétől.

3

A startgombot tartsa lenyomva legalább 2 másodpercig.

- ✓ A préselési folyamat az erőfelismerés után automatikusan végbemegy, a zöld LED kialszik.

Eredmény

- ✓ A teljesen végbement préselés után a görgős hajtómű visszaáll a kiindulási helyzetbe. A zöld LED világít, az elektromos prészszerző ismét üzemkész.

A préselési folyamat megszakítása

- ▶ Nyomja meg és tartsa lenyomva a tehermentesítő gombot.
-

Eredmény

- ✓ A prészerszám görgős hajtóműje visszaáll a kiindulási helyzetbe. A préselt csatlakozás teljes körű létrehozásához a préselési folyamatot meg kell ismételni. Eközben a présfeltétet nem szabad levenni vagy elfordítani.

Üzemzavarok elhárítása

Hiba	Ok	Megoldás
A prészserszámot nem lehet átkapcsolni a nyugalmi állapotból, egyik LED sem világít.	A hálózati kábel nincs csatlakoztatva.	▶ Csatlakoztassa a hálózati csatlakozó dugót az elektromos hálózatra.
	A hálózati kábel vagy a hálózati csatlakozó dugó hibás.	▶ Ellenőriztesse hivatalos szakszervizzel a hálózati kábelt és a hálózati csatlakozó dugót, és adott esetben cseréltesse ki őket.
A zöld LED villog.	A rögzítő csapszeg helytelenül van vagy nincs ütközésig behelyezve.	▶ Ellenőrizze, hogy a rögzítő csapszeg nem sérült-e meg. ▶ Nyomja be ütközésig a rögzítő csapszeget.
A zöld LED villog, a görgős hajtómű visszaáll a kiindulási helyzetbe.	A rögzítő csapszeg kilazult.	▶ Ellenőrizze, hogy a rögzítő csapszeg nem sérült-e meg. ▶ Nyomja be ütközésig a rögzítő csapszeget: A zöld LED világít. ▶ Ellenőrizze a présidomok tömítettségét, és adott esetben ismétlje meg a préselési műveletet.
A piros LED villog.	Túl hamar elengedte a startgombot.	▶ Nyomja meg és tartsa lenyomva a tehermentesítő gombot: A görgős hajtómű visszaáll a kiindulási helyzetbe. ▶ Ismétlje meg a préselési műveletet: A startgombot tartsa lenyomva legalább 2 másodpercig.
	Megnyomta a tehermentesítő gombot, vagy a prészserszám nem a kiindulási helyzetben volt.	▶ Engedje fel a startgombot. ▶ Nyomja meg és tartsa lenyomva a tehermentesítő gombot: A görgős hajtómű visszaáll a kiindulási helyzetbe. ▶ Ismétlje meg a préselési műveletet: A startgombot tartsa lenyomva legalább 2 másodpercig.
	Az elektromos prészserszám az üzemi hőmérséklet tartományon kívül található.	▶ Az elektromos prészserszámot vigye melegebb környezetbe, illetve hagyja lehűlni. ▶ Teremtse meg a szükséges üzemi hőmérsékletet az elektromos prészserszám számára több üres préselési művelettel (idom nélküli préselés).

Hiba	Ok	Megoldás
A piros LED világít.	Az elektromos présszerszám túlterhelt.	<ul style="list-style-type: none"> ▶ Engedje fel a startgombot. ▶ Nyomja meg és tartsa lenyomva a tehermentesítő gombot: A görgős hajtómű visszaáll a kiindulási helyzetbe. ▶ Ismétlje meg a préselési műveletet: A startgombot tartsa lenyomva legalább 2 másodpercig.
	Nem engedélyezett présrendszerek kerültek alkalmazásra.	<ul style="list-style-type: none"> ▶ Engedje fel a startgombot. ▶ Nyomja meg és tartsa lenyomva a tehermentesítő gombot: A görgős hajtómű visszaáll a kiindulási helyzetbe. ▶ Kizárólag engedélyezett présfitting rendszereket használjon. ▶ Ellenőriztesse az elektromos présszerszámot hivatalos szakszervizben.
	A hálózati feszültség túl alacsony.	<ul style="list-style-type: none"> ▶ Ellenőrizze a hálózati feszültséget. ▶ Tekerje le teljesen a kábelt hosszabbítókábel-dobról. ▶ Csökkentse a hosszabbítás mértékét.
	Az elektromos présszerszám meghibásodott.	<ul style="list-style-type: none"> ▶ Áramkimaradás után nyomja meg és tartsa lenyomva a tehermentesítő gombot: A görgős hajtómű visszaáll a kiindulási helyzetbe. ▶ Ellenőriztesse az elektromos présszerszámot hivatalos szakszervizben.
Az elektromos présszerszám nem indul el, és egyik LED sem világít.	Áramkimaradás.	<ul style="list-style-type: none"> ▶ Engedje fel a startgombot. ▶ Nyomja meg és tartsa lenyomva a tehermentesítő gombot: A görgős hajtómű visszaáll a kiindulási helyzetbe. ▶ Ellenőrizze a présidomok tömítettségét, és adott esetben ismétlje meg a préselési műveletet.
A piros és zöld LED váltakozva villog.	A karbantartási időköz lejárt.	<ul style="list-style-type: none"> ▶ Ellenőriztesse az elektromos présszerszámot hivatalos szakszervizben.

Karbantartási előírások

Időköz	Karbantartási munkálat
Rendszeresen (alkalmazás előtt, a munkanap kezdetén)	<ul style="list-style-type: none"> ▶ Ellenőrizze a prészerszámot és a hálózati kábelt a biztonság szempontjából lényeges külső hiányosságok és károsodások tekintetében. ▶ Tisztítsa meg és kenje meg az elektromos présgépet. ▶ Tisztítsa meg a présfeltéteket, és ellenőrizze őket meghibásodás (különösen anyagrepedés-kezdemények) tekintetében. ▶ Kenje meg a présfeltéteket. → Lásd a mindenkorai Geberit présfeltét kezelési útmutatóját.
Félévente	<ul style="list-style-type: none"> ▶ Hivatalos szakszervízben ellenőriztesse a biztonsági szempontból releváns hiányosságokat és meghibásodásokat. Ez a mérés technikai vizsgálat ugyanakkor nem jelenti azt, hogy el lehetne tekinteni az egyes országok azon előírásaitól és törvényeitől, amelyek értelmében további vizsgálatok és karbantartási munkálatok elvégzése válhat szükségessé.
Legkésőbb két év elteltével, a szerviztábla adatainak megfelelően, vagy ha a piros és a zöld LED felváltva villog.	<ul style="list-style-type: none"> ▶ Ellenőriztesse hivatalos szakszervizzel a préselőerőt és az elhasználódás mértékét.

Tisztítsa meg és kenje meg a Geberit elektromos présgépet



FIGYELMEZTETÉS

Rövidzárlat miatti tűzveszély

- ▶ Az elektromos présgépet sohasem szabad vízzel vagy más folyadékkal tisztítani.

1 Húzza ki a hálózati csatlakozódugót.

2 Tisztítsa meg az elektromos présgép görgős hajtóművét, annak megvezetését és rögzítő csapszegét.

3 Ecsettel távolítsa el a szennyeződést.



VIGYÁZAT

Egészségre ártalmas összetevők

- ▶ Vegye figyelembe a használt kenőanyagok biztonsági előírásait.

4 Kenje meg az elektromos présgép görgős hajtóművét, annak megvezetését és rögzítő csapszegét BRUNOX® Turbo-Spray®-vel.

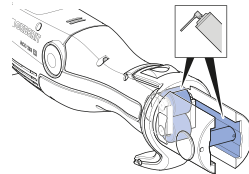

5 A főlegesen kenőanyagot törölje le jó nedvszívó képességű törülközővel.

Ártalmatlanítás

Az elektromos és elektronikus berendezések hulladékainak ártalmatlanítása



Az elektromos és elektronikus berendezések hulladékairól szóló 2012/19/EU:2012.07.04. irányelv alapján az elektromos eszközök gyártói kötelesek a régi berendezéseket visszavenni, és gondoskodni szakszerű ártalmatlanításukról. A jelzés arra utal, hogy a terméket nem szabad a közönséges hulladékkal együtt tárolni. A régi berendezéseket szakszerű ártalmatlanítás céljából közvetlenül a Geberit vállalathoz kell visszajuttatni. Az átvételi helyek címei a Geberit illetékes nagykereskedőjétől tudhatók meg.

Impressum Geberit International AG, Jona

Geberit International AG
Schachenstrasse 77, CH-8645 Jona
documentation@geberit.com
www.geberit.com

A dokumentációkért felelős megbízott

Werner Trefzer, Technical Documentation, Geberit International AG, CH-8645 Jona, Svájc

Geberit elektromos présgépekre vonatkozó megfeleléségi nyilatkozat

A megfeleléségi nyilatkozat mellékelve van az elektromos présgéphez. A megfeleléségi nyilatkozat hiánya esetén az az illetékes Geberit nagykereskedőnél igényelhető.

Všeobecné upozornenia

Upozornenie k tomuto dokumentu

Originálny návod na prevádzku bol vypracovaný v nemčine. V prípade všetkých ostatných jazykov ide o preklady originálneho návodu na prevádzku.

Základné bezpečnostné upozornenia

Použitie v súlade s určením

Lisovací prístroj Geberit slúži výhradne na zlisovanie rúr a lisovacích tvaroviek lisovacích systémov Geberit.

Pritom je možné použiť len lisovacie nadstavce Geberit (lisovacie čeľuste, lisovacie slučky, medzivložky), ktoré sú označené symbolom kompatibility .

Lisovací prístroj Geberit je určený výhradne na používanie v súlade s návodom na prevádzku. Iné použitia sa považujú za použitia, ktoré sú v rozpore s určením prístroja a môžu viesť k ťažkým poraneniám alebo k smrti.

Lisovací prístroj Geberit nie je určený na:

- Upínanie lisovacích nadstavcov od iných výrobcov.
- Používanie bez vložených lisovacích nadstavcov.

Lisovací prístroj Geberit spolu s lisovacími nadstavcami Geberit nie je určený na:

- Zlisovanie predmetov, ktoré nie sú uvedené v návode na prevádzku.
- Zlisovanie rúr a tvaroviek iných výrobcov.
- Zlisovanie tvaroviek, ktoré majú iné rozmery ako lisovací nadstavec.

Kvalifikácia používateľov

Používateľia bez vhodného vzdelania nedokážu rozpoznať alebo správne odhadnúť ohrozenia, ktoré môže spôsobiť lisovací prístroj Geberit. V dôsledku toho môžu sebe alebo iným osobám spôsobiť ťažké poranenia.

- Lisovací prístroj Geberit smú používať len kvalifikované osoby so znalosťami z oblasti inštalácie potrubí.
- Používateľia musia byť oboznámení s bezpečnostnými predpismi platnými v príslušnej krajine a dodržiavať ich.
- Používateľia, ktorí s lisovacím prístrojom Geberit pracujú po prvý raz, si musia nechať odborníkom vysvetliť bezpečné zaobchádzanie s prístrojom alebo musia absolvovať odborné školenie.

Dodržiavanie upozornení a návodov



VAROVANIE

Prečítajte si všetky bezpečnostné pokyny, príkazy, popisy obrázkov a technické údaje na tomto elektrickom náradí.

Nedodržanie nasledujúcich pokynov môže spôsobiť zásah elektrickým prúdom, požiar a/alebo ťažké poranenia.

- ▶ Všetky bezpečnostné pokyny a príkazy uschovajte.

Pred uvedením do prevádzky si prečítajte nasledujúce dokumenty a dodržiavajte ich:

- Priložený dokument „Všeobecné bezpečnostné pokyny týkajúce sa elektrického náradia“
- Návod na obsluhu príslušných lisovacích nadstavcov Geberit

Zabránenie nebezpečenstvu následkom poškodených lisovacích nadstavcov Geberit

Lisovacie nadstavce (lisovacie čeluste, lisovacie slučky, medzivložky) Geberit sú pri procese lisovania vystavené pôsobeniu veľkých síl, pričom dochádza k ich opotrebovaniu. Používanie opotrebovaných alebo poškodených lisovacích nadstavcov môže viesť k ťažkým poraneniam spôsobeným odlietavajúcimi úlomkami.

- Používajte len lisovacie nadstavce v technicky bezchybnom stave.
- Dodržiavajte intervaly údržby.
- Pred a po každom použití pravidelne skontrolujte, či lisovacie nadstavce nevykazujú nedostatky a poškodenia. Skontrolujte, či nevykazujú natrhnutia materiálu v lisovacej kontúre a na prírube.
- Pri natrhnutiach materiálu lisovací nadstavec už viac nepoužívajte.

Zabránenie poškodeniu lisovacích nadstavcov Geberit chybným zlisovaním



VAROVANIE

Nebezpečenstvo poranenia používaním nesprávnych lisovacích nadstavcov

- ▶ Používajte len lisovacie nadstavce, ktoré zodpovedajú priemeru lisovacej tvarovky, ktorá má byť spracovaná.

Pri nesprávnom zlisovaní alebo použití, akým je napríklad zlisovanie s cudzími telesami, môže dôjsť k poškodeniu lisovacích nadstavcov Geberit.

- Používajte len lisovacie nadstavce Geberit, ktoré sú označené symbolom kompatibility .
- Zabráňte spriecheniu lisovacieho nadstavca na lisovacej tvarovke.
- Ak máte podozrenie, že lisovací nadstavec je poškodený, tak ho vymeňte a zabezpečte jeho kontrolu v autorizovanom odbornom servise.

Používanie osobných ochranných prostriedkov

Bez vhodných ochranných prostriedkov môžu osoby utrpieť ťažké zranenia alebo byť usmrtené odlietavajúcimi úlomkami lisovacích nadstavcov Geberit.

- Počas procesu lisovania používajte ochrannú prilbu a ochranné okuliare.

Údržba a opravy len odbornými servismi

Lisovacie prístroje Geberit a lisovacie nadstavce Geberit, ktoré nie sú podrobované údržbe resp. ktorých údržba je vykonávaná neodborne, môžu spôsobiť vážne úrazy.

- Dodržiavajte termín nasledujúcej údržby, ktorý je uvedený na servisnej nálepke.
- Vykonávaním údržby a opráv poverte len autorizované odborné servisy.
- Údržbu lisovacieho prístroja Geberit a lisovacích nadstavcov Geberit vykonávajte v súlade s predpismi. → Pozrite si „Údržba“, strana 75.





Zabránenie zdravotným rizikám pri trvalej prevádzke

Pri nepretržitej prevádzke môže dôjsť k prekročeniu hraničných hodnôt emisie vibrácií a zaťaženia hlukom, čo by mohlo viesť k poškodeniam zdravia.





- Používajte rukavice na ochranu pred vibráciami s gumenou alebo penovou vrstvou.
- Naplánujte pracovné prestávky a činnosti bez zaťaženia vibráciami.
- Používajte ochranu sluchu.

Vysvetlenie symbolov

Symbole v návode

Symbol	Význam
 VAROVANIE	Označuje nebezpečenstvo, ktoré môže v prípade, že sa mu nezabráni, viesť k smrti alebo ťažkému zraneniu.
 UPOZORNENIE	Označuje nebezpečenstvo, ktoré môže v prípade, že sa mu nezabráni, viesť k zraneniam.
	Upozorňuje na dôležitú informáciu.
	Symbol kompatibility: Lisovacie nadstavce s týmto symbolom sú kompatibilné s lisovacím prístrojom.

Symbole na lisovacom náradí Geberit

Symbol	Význam
	Nebezpečenstvo vplyvom odlietavajúcich úlomkov.
	Pred uvedením prístroja do prevádzky a jeho používaním si prečítajte bezpečnostné pokyny a návod na prevádzku.
	Servisná nálepka: Udáva termín nasledujúcej údržby.
	Trieda ochrany II
	Symbol kompatibility: Lisovacie nadstavce s týmto symbolom sú kompatibilné s lisovacím prístrojom.

Popis výrobku

Konštrukcia a funkcia

Lisovacie náradie Geberit ECO 203 pozostáva z nasledujúcich častí:

- Lisovací prístroj s návodom na prevádzku
- Lisovacie čeluste so symbolom kompatibility alebo medzivložky a lisovacie slučky so symbolom kompatibility
- Dokument „Všeobecné bezpečnostné pokyny týkajúce sa elektrického náradia“
- Prepravný kufrík

Vybavenie sa môže líšiť v závislosti od rozsahu dodávky.

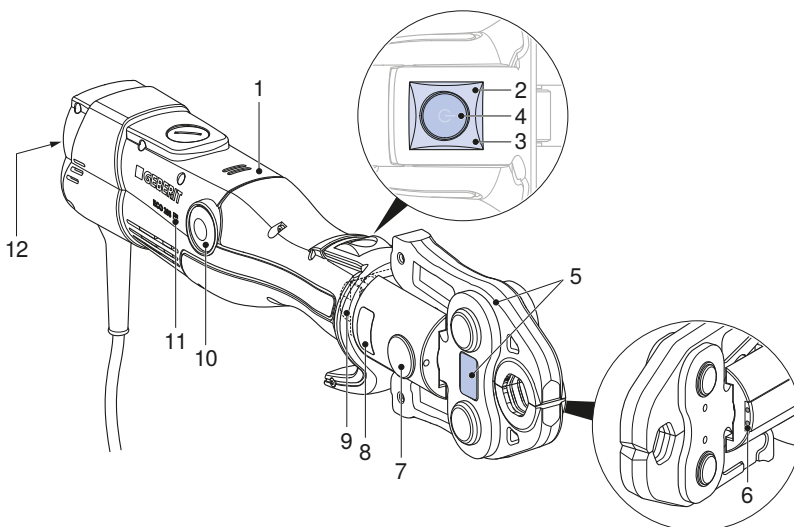

Č. poz.	Označenie	Funkcia/popis
1	Lisovací prístroj	–
2	Červená LED	Svieti alebo bliká: Porucha → Pozrite si „Odstraňovanie porúch“, strana 73.
3	Zelená LED	<ul style="list-style-type: none"> • Svetí: Prístroj je pripravený na prevádzku. • Bliká: Porucha → Pozrite si „Odstraňovanie porúch“, strana 73.
4	Štartovacie tlačidlo	<ul style="list-style-type: none"> • Krátke stlačenie: Aktivácia prístroja z pokojového stavu. • Dlhé stlačenie (> 2 s): Spustenie procesu lisovania a aktivácia osvetlenia miesta lisovania. Automatické vykonanie lisovaného spoja.
5	Lisovací nadstavec	<ul style="list-style-type: none"> • Lisovacia čelusť alebo lisovacia slučka s medzivložkou zodpovedajú priemeru lisovacej tvarovky. • Lisovací nadstavec s výstražnou nálepkou.

Č. poz.	Označenie	Funkcia/popis
6	Biele LED	Dve LED pre osvetlenie miesta lisovania.
7	Zaisťovací čap	Pridržiavanie lisovacieho nadstavca.
8	Výstražná nálepka	<ul style="list-style-type: none"> • Výstražný symbol: Nebezpečenstvo vplyvom odlietavajúcich úlomkov. • Bezpečnostný pokyn: Pred uvedením prístroja do prevádzky a jeho používaním si prečítajte návod na prevádzku.
9	Súprava valčekov	Prenos lisovacej sily z lisovacieho prístroja na lisovací nadstavec.
10	Uvoľňovacie tlačidlo	Stlačenie a podržanie: Preruší proces lisovania. Súprava valčekov sa vráti do východiskovej polohy.
11	Symbol kompatibility	Lisovacie nadstavce s týmto symbolom sú kompatibilné s lisovacím prístrojom.
12	Typový štítok	–

Technické údaje

Parameter	Hodnota
Menovité napätie	Pozri typový štítok
Príkon	450 W
Sieťová frekvencia	50–60 Hz
Spôsob ochrany	IP20
Trieda ochrany	II
Menovitá sila	32 kN
Prevádzková doba zamerania	30 minút
Čistá hmotnosť	3,2 kg
Hladina akustického tlaku pri ušiach používateľa ¹⁾	78,5 dB(A)
Hodnota emisie vibrácií ²⁾	≤ 2,5 m/s ²
Prevádzková teplota	-20 – +60 °C
Dĺžka sieťovej prípojky	5 m
Výrobca	Novopress GmbH & Co. KG, Scharnhorststrasse 1, D-41460 Neuss

¹⁾ Neistota merania hladiny akustického tlaku: 3 dB(A)

²⁾ Neistota merania hodnoty emisie vibrácií: 1,5 m/s²

Upozornenie: Uvedená hodnota emisie vibrácií bola nameraná podľa normovanej skúšobnej metódy a možno ju použiť na porovnanie s inými prístrojmi. Uvedenú hodnotu emisie vibrácií možno použiť aj na úvodné posúdenie nutnosti prerušenia používania. Hodnota emisie vibrácií sa môže počas skutočného používania prístroja od uvedenej hodnoty líšiť, a to v závislosti od spôsobu používania prístroja.

Autorizovaný odborný servis pre Nemecko

Inicom Service GmbH
Pani Vanessa Schulz
Gewerbestrasse 50
DE-88636 Illmensee
Tel.: 07558-93848-47

Autorizované odborné servisy

Adresy autorizovaných odborných servisov získate v predajných spoločnostiach Geberit alebo na stránke www.geberit.com.

Všeobecná obsluha

Ak sa lisovací prístroj 30 minút nepoužíva, prepne sa do pokojového stavu. Nesvieti žiadna LED. Krátkym stlačením štartovacieho tlačidla dôjde k reaktivácii prístroja z pokojového stavu. Prístroj je pripravený na prevádzku, zelená LED svieti.

Nasadenie lisovacích nastavcov Geberit

Lisovacími nastavcami sú lisovacie čeľuste, lisovacie slučky a medzivložky.



Dodržiavajte návody na prevádzku lisovacích nastavcov Geberit. Lisovacie nastavce skontrolujte podľa kapitoly o bezpečnosti.

1 Vytiahnite sieťovú zástrčku.

2 Vytiahnite zaisťovací čap.

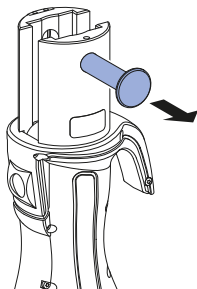

3 Lisovací nastavec nasadíte do lisovacieho prístroja.

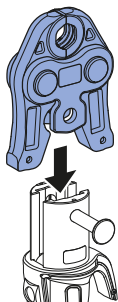

4 Zaisťovací čap zasuňte až na doraz.

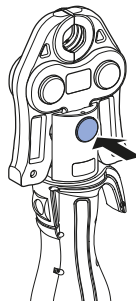

Výsledok

✓ Lisovacie náradie je pripravené na lisovanie.

Zlisovanie s lisovacími nastavcami Geberit



VAROVANIE

Nebezpečenstvo zranenia odlietavajúcimi úlomkami

- ▶ Používajte ochranné okuliare a ochrannú prilbu.



VAROVANIE

Nebezpečenstvo poranenia používaním nesprávnych lisovacích nastavcov

- ▶ Používajte len lisovacie nastavce, ktoré zodpovedajú priemeru lisovacej tvarovky, ktorá má byť spracovaná.



VAROVANIE

Nebezpečenstvo vzniku požiaru v dôsledku nadmerného zahriatia

- ▶ Po 30 minútach nepretržitej prevádzky nechajte lisovací prístroj na 30 minút vychladnúť.
- ▶ Horúci lisovací prístroj neodkladajte alebo neuschovávajte v blízkosti ľahko zápalných materiálov.



Proces lisovania sa môže kedykoľvek prerušiť. → Pozrite si Prerušenie procesu lisovania.

Predpoklad

- Konce rúrok sú odhranené a čisté.
- Rúra a lisovacia tvarovka sú na seba nasunuté podľa návodu na montáž rúrového systému.
- Lisovací nastavtec je správne nasadený.

1

Lisovacie náradie pripojte k elektrickej sieti.

- ✓ Prístroj je pripravený na prevádzku, zelená LED svieti.

2

Lisovací nastavtec správne nasadíte na lisovaciu tvarovku a zabránite jeho spriečeniu. → Pozrite si návod na obsluhu príslušných lisovacích nastavcov Geberit.

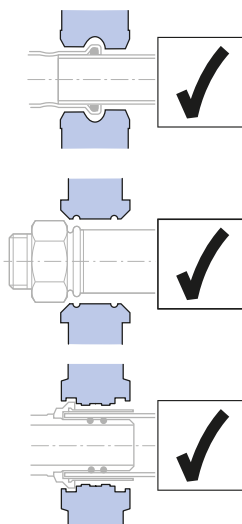

**UPOZORNENIE****Nebezpečenstvo pomliaždenia**

- ▶ Ruky udržiavajte mimo lisovacieho nadstavca.

3 Štartovacie tlačidlo podržte stlačené minimálne 2 sekundy.

- ✓ Proces lisovania prebehne automaticky po registrácii sily, zelená LED zhasne.

Výsledok

- ✓ Po kompletne vykonanom zlisovaní sa súprava valčekov presunie späť do východiskovej polohy. Zelená LED svieti, lisovacie náradie je opäť pripravené na prevádzku.

Prerušenie procesu lisovania

- ▶ Stlačte a podržte uvoľňovacie tlačidlo.

Výsledok

- ✓ Súprava valčekov v lisovacom náradí sa presunie späť do východiskovej polohy. Pre kompletne vytvorený lisovaný spoj je nutné proces lisovania zopakovať. Pritom nesmie dôjsť k odobratiu alebo spriecheniu lisovacieho nadstavca.

Odstraňovanie porúch

Chyba	Príčina	Opatrenie
Lisovacie náradie nemožno aktivovať z pokojového stavu, nesvieti žiadna LED.	Sieťová prípojka nie je zapojená.	► Pripojte sieťovú prípojku do elektrickej siete.
	Sieťová prípojka alebo sieťová zástrčka je poškodená.	► Zabezpečte kontrolu a prípadnú výmenu sieťovej prípojky a sieťovej zástrčky v autorizovanom odbornom servise.
Zelená LED bliká.	Zaisťovací čap je zasunutý nesprávne alebo nie je zasunutý až na doraz.	<ul style="list-style-type: none"> ► Skontrolujte, či nie je poškodený zaisťovací čap. ► Zasuňte zaisťovací čap na doraz.
Zelená LED bliká a súprava valčekov sa presúva späť do východiskovej polohy.	Došlo k uvoľneniu zaisťovacieho čapu.	<ul style="list-style-type: none"> ► Skontrolujte, či nie je poškodený zaisťovací čap. ► Zasuňte zaisťovací čap na doraz: Zelená LED svieti. ► Skontrolujte tesnosť lisovacej tvarovky a prípadne zopakujte zlisovanie.
Červená LED bliká.	Štartovacie tlačidlo bolo uvoľnené príliš skoro.	<ul style="list-style-type: none"> ► Stlačte a podržte uvoľňovacie tlačidlo: Súprava valčekov sa zasunie do východiskovej polohy. ► Opakujte lisovanie: Štartovacie tlačidlo podržte stlačené minimálne 2 sekundy.
	Uvoľňovacie tlačidlo bolo stlačené alebo lisovacie náradie nebolo vo východiskovej polohe.	<ul style="list-style-type: none"> ► Uvoľnite štartovacie tlačidlo. ► Stlačte a podržte uvoľňovacie tlačidlo: Súprava valčekov sa zasunie do východiskovej polohy. ► Opakujte lisovanie: Štartovacie tlačidlo podržte stlačené minimálne 2 sekundy.
	Lisovacie náradie sa nachádza mimo prevádzkovej teploty.	<ul style="list-style-type: none"> ► Lisovacie náradie presuňte do teplejšieho prostredia resp. nechajte ho vychladnúť. ► Niekoľkými zlisovaniami naprázdno (zlisovania bez tvarovky) zabezpečte dosiahnutie potrebnej prevádzkovej teploty lisovacieho náradia.

Chyba	Príčina	Opatrenie
Červená LED svieti.	Lisovacie náradie je preťažené.	<ul style="list-style-type: none"> ▶ Uvoľnite štartovacie tlačidlo. ▶ Stlačte a podržte uvoľňovacie tlačidlo: Súprava valčekov sa zasunie do východiskovej polohy. ▶ Opakujte lisovanie: Štartovacie tlačidlo podržte stlačené minimálne 2 sekundy.
	Používajú sa nepovolené lisovacie systémy.	<ul style="list-style-type: none"> ▶ Uvoľnite štartovacie tlačidlo. ▶ Stlačte a podržte uvoľňovacie tlačidlo: Súprava valčekov sa zasunie do východiskovej polohy. ▶ Používajte len povolené lisovacie systémy. ▶ Zabezpečte kontrolu lisovacieho náradia v autorizovanom odbornom servise.
	Napätie v sieti je príliš nízke.	<ul style="list-style-type: none"> ▶ Skontrolujte sieťové napätie. ▶ Káblový bubon predlžovacieho kábla celkom odmotajte. ▶ skráťte predĺženie.
	Lisovacie náradie je poškodené.	<ul style="list-style-type: none"> ▶ Po prerušení sieťového napájania stlačte a podržte uvoľňovacie tlačidlo: Súprava valčekov sa zasunie do východiskovej polohy. ▶ Zabezpečte kontrolu lisovacieho náradia v autorizovanom odbornom servise.
Lisovacie náradie zostáva stáť a nesvieti žiadna LED.	Prerušenie napájania zo siete.	<ul style="list-style-type: none"> ▶ Uvoľnite štartovacie tlačidlo. ▶ Stlačte a podržte uvoľňovacie tlačidlo: Súprava valčekov sa zasunie do východiskovej polohy. ▶ Skontrolujte tesnosť lisovacej tvarovky a prípadne zopakujte zlisovanie.
Červená a zelená LED striedavo blikajú.	Bol dosiahnutý interval údržby.	<ul style="list-style-type: none"> ▶ Zabezpečte kontrolu lisovacieho náradia v autorizovanom odbornom servise.

Údržba

Pravidlá údržby

Interval	Údržbárska práca
Pravidelne (pred použitím, na začiatku pracovného dňa)	<ul style="list-style-type: none"> ▶ Skontrolujte lisovací nástroj a sieťovú prípojku, či nemajú nedostatky z hľadiska bezpečnosti a či nie sú poškodené. ▶ Očistite a namažte lisovací prístroj. ▶ Očistite lisovacie nadstavce a skontrolujte, či nevykazujú nedostatky, najmä natrhnutia materiálu. ▶ Namažte lisovacie nadstavce. → Pozrite si návod na obsluhu príslušných lisovacích nadstavcov Geberit.
Polročne	<ul style="list-style-type: none"> ▶ Zabezpečte kontrolu v autorizovanom odbornom servise zameranú na bezpečnostné nedostatky a poškodenia. Takáto technická meracia kontrola však nenahrádza žiadne predpisy a zákony platné v príslušnej krajine, ktoré si môžu vyžadovať ďalšie kontroly a údržbové práce.
Najneskôr po dvoch rokoch podľa údajov na servisnej nálepke alebo v prípade striedavého blikania červenej a zelenej LED.	<ul style="list-style-type: none"> ▶ Zabezpečte kontrolu lisovacej sily a opotrebovania v autorizovanom odbornom servise.

Čistenie a mazanie lisovacieho prístroja Geberit



VAROVANIE

Nebezpečenstvo vzniku požiaru v dôsledku skratu

- ▶ Lisovací prístroj nikdy nečistite pomocou vody alebo iných kvapalín.

- 1 Vytiahnite sieťovú zástrčku.
- 2 Očistite súpravu valčekov, jej vedenie a zaisťovací čap lisovacieho prístroja.
- 3 Nečistoty odstráňte pomocou štetca.



UPOZORNENIE

Zložky škodlivé pre zdravie

- ▶ Dodržiavajte bezpečnostné pokyny použitých mazív.

- 4 Súpravu valčekov, jej vedenie a zaisťovací čap namažte prostriedkom BRUNOX® Turbo-Spray®.

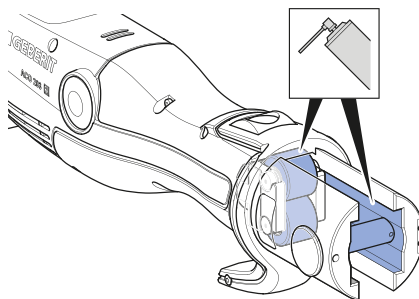

- 5 Prebytočné mazivo utrite pomocou utierky s dobrou nasiakavosťou.

Likvidácia starých elektrických a elektronických prístrojov



Na základe smernice 2012/19/EÚ:4.7.2012 sú výrobcovia elektrických zariadení povinní prevziať staré zariadenia a odborne ich zlikvidovať. Symbol udáva, že výrobok sa nemôže likvidovať spolu s ostatným odpadom. Staré prístroje je nutné vrátiť na odbornú likvidáciu priamo spoločnosti Geberit. Adresy zberných miest Vám poskytne príslušná predajná spoločnosť Geberit.

Impressum Geberit International AG, Jona

Geberit International AG
Schachenstrasse 77, CH-8645 Jona
documentation@geberit.com
www.geberit.com

Osoba zodpovedná za dokumentáciu

Werner Trefzer, Technical Documentation, Geberit International AG, CH-8645 Jona, Švajčiarsko

Vyhlasenie o zhode pre lisovacie prístroje Geberit

Príslušné vyhlásenie o zhode je priložené k lisovaciemu prístroju. Ak vyhlásenie o zhode chýba, vyžiadajte ho od príslušnej predajnej spoločnosti Geberit.

Všeobecné upozornění

Poznámka k tomuto dokumentu

Originální návod k provozu byl vyhotoven v němčině. V případě všech dalších jazyků se jedná o překlady originálního návodu k provozu.

Základní bezpečnostní pokyny

Použití v souladu s určením

Lisovací nástroj Geberit slouží výhradně k zalisování trubek a lisovacích tvarovek tlakových systémů Geberit.

Za tímto účelem se smí používat pouze lisovací nástavce Geberit (lisovací čelisti, lisovací smyčky, mezičelisti) s označením kompatibility [\[2\]](#).

Lisovací nástroj Geberit je určen výhradně k používání podle tohoto návodu k provozu. Jiné použití se považuje za použití v rozporu s určením a může vést k těžkým zraněním či smrtelnému úrazu.

Lisovací nástroj Geberit není určen k následujícím činnostem:

- Nasazování lisovacích nástavců jiných výrobců.
- Použití bez nasazených lisovacích nástavců.

Lisovací nástroj Geberit spolu s lisovacími nástavci Geberit, není určen k následujícím činnostem:

- Zalisování jiných předmětů, než které jsou uvedeny v návodu k provozu.
- Zalisování trubek a lisovacích tvarovek jiných výrobců.
- Zalisování lisovacích tvarovek jiného rozměru, než je lisovací nástavec.

Kvalifikace uživatele

Uživatelé bez řádného zaškolení nemohou rozpoznat či správně posoudit rizika vyplývající z práce s lisovacím nástrojem Geberit. V důsledku toho může dojít k těžkým zraněním samotných uživatelů nebo jiných osob.

- Lisovací nástroj Geberit smějí používat pouze odborníci na instalace potrubí.
- Uživatelé musí být obeznámeni s místními bezpečnostními předpisy a musí je uplatňovat.
- Uživatel, který pracuje s lisovacím nástrojem Geberit poprvé, se musí o bezpečné manipulaci s tímto lisovacím nástrojem poučit u odborníka nebo se musí zúčastnit příslušného školení.

Dodržování pokynů a návodů



VÝSTRAHA

Přečtěte si všechny bezpečnostní pokyny, instrukce, vyobrazení a technické údaje, kterými je toto elektrické zařízení vybavené.

Při nedodržování níže uvedených instrukcí může dojít k úrazu elektrickým proudem, požáru a/nebo vážným úrazům.

- ▶ Všechny bezpečnostní pokyny a instrukce uschovejte pro další použití.

Před uvedením do provozu si přečtěte a dodržujte následující dokumenty:

- přiložený dokument „Všeobecné bezpečnostní pokyny pro elektrická zařízení“
- návod k obsluze příslušných lisovacích nástavců Geberit

Předcházení nebezpečí z důvodu vadných lisovacích nástavců Geberit

Lisovací nástavce (lisovací čelisti, lisovací smyčky, mezičelisti) Geberit jsou během lisování vystaveny velkým silám a opotřebením. Použití opotřebených nebo poškozených lisovacích nástavců může způsobit těžká zranění nebo usmrcení odletujícími úlomky.

- Lisovací nástavce používejte pouze tehdy, pokud jsou v technicky bezvadném stavu.
- Dodržujte intervaly údržby.
- Lisovací nástavce před každým použitím a po něm pravidelně kontrolujte ohledně závad a poškození. Kontrolujte ohledně trhlin v materiálu lisovací kontury a příruby.
- Při výskytu trhlin v materiálu celý lisovací nástavec již dále nepoužívejte.

Zabránění poškození lisovacích nástavců Geberit nesprávným zalisováním



VÝSTRAHA

Nebezpečí poranění v důsledku používání nesprávných lisovacích nástavců

- ▶ Používejte pouze lisovací nástavce, které odpovídají průměru zpracovávaných lisovacích tvarovek.

Lisovací nástavce Geberit se mohou poškodit vadným zalisováním nebo použitím, např. slisováním cizího předmětu.

- Používejte pouze lisovací nástavce Geberit s označením kompatibility [2].
- Lisovací nástavec se nesmí na lisovací tvarovce vzpříčit.
- Pokud máte podezření na poškození lisovacího nástavce, lisovací nástavec vyměňte za nový a poškozený nechte zkontrolovat v autorizovaném servisu.

Používání osobních ochranných pomůcek

Bez vhodných osobních ochranných prostředků mohou být osoby poraněny nebo usmrceny odletujícími úlomky lisovacích nástavců Geberit.

- Při lisování používejte ochrannou přilbu a ochranné brýle.

Údržba a opravy pouze v odborných dílnách

Lisovací nástroje a Geberit a lisovací nástavce Geberit, u kterých se neprovádí údržba nebo se neprovádí řádně, mohou způsobit vážné nehody.

- Důsledně dodržujte termín příští údržby, který je uveden na servisním štítku.
- Údržbu a opravy musí provádět pouze autorizované servisy.
- Údržbu lisovacího nástroje Geberit a lisovacích nástavců Geberit provádějte předepsaným způsobem. → Viz „Údržba“, strana 89.





Zamezení zdravotním rizikům spojeným s dlouhodobým provozem

Při dlouhodobém provozu mohou být překročeny limity pro emise vibrační a hlukovou zátěž a vyvolány zdravotní komplikace.





- Používejte antivibrační rukavice s gumovým nebo pěnovým polstrováním.
- Plánujte pracovní přestávky a činnosti, které nezahrnují vibrační zátěž.
- Používejte ochranu sluchu.

Vysvětlivky k symbolům

Symbole v návodu

Symbol	Význam
 VÝSTRAHA	Označuje nebezpečí, které může mít za následek smrt nebo těžké zranění, pokud se mu nezabrání.
 VAROVÁNÍ	Označuje nebezpečí, které může mít za následek úrazy, pokud není odvráceno.
	Upozorňuje na důležitou informaci.
	Označení kompatibility: Lisovací nástavce s tímto označením jsou kompatibilní s lisovacím nástrojem.

Symbole na lisovacím nářadí Geberit

Symbol	Význam
	Nebezpečí odletujících úlomků.
	Před uvedením přístroje do provozu si přečtěte bezpečnostní pokyny a návod k provozu.
	Servisní štítek: Obsahuje upozornění na termín příští údržby.
	Třída ochrany II
	Označení kompatibility: Lisovací nástavce s tímto označením jsou kompatibilní s lisovacím nástrojem.

Popis výrobku

Uspořádání a funkce

Lisovací nářadí Geberit ECO 203 obsahuje:

- lisovací nástroj vč. návodu k provozu
- lisovací čelisti s označením kompatibility nebo mezičelisti a lisovací smyčky s označením kompatibility
- dokument „Všeobecné bezpečnostní pokyny k elektrickým zařízením“
- transportní kufr

Výbava se může lišit podle rozsahu dodávky.

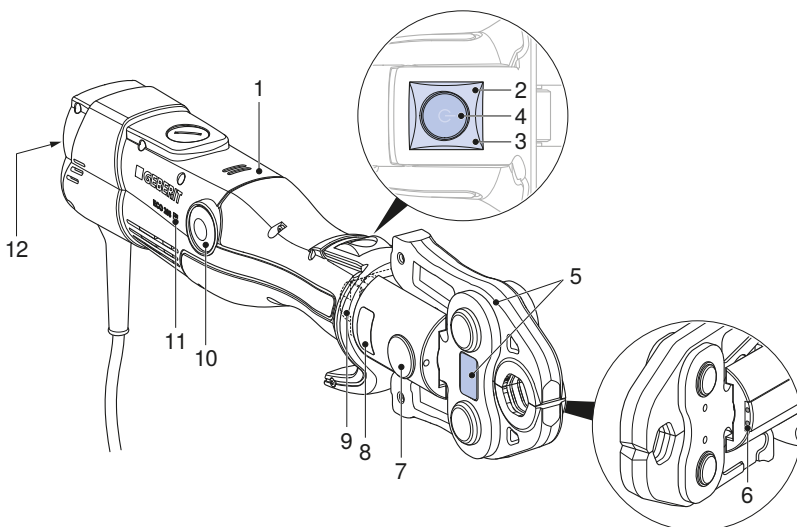

Poz. č.	Název	Funkce/popis
1	Lisovací nástroj	–
2	Červená LED	Svítlí nebo bliká: Porucha → Viz „Odstraňování poruch“, strana 87.
3	Zelená LED	<ul style="list-style-type: none"> • Svítí: Příklad je připraven k provozu. • Bliká: Porucha → Viz „Odstraňování poruch“, strana 87.
4	Startovací tlačítko	<ul style="list-style-type: none"> • Krátké stisknutí: Aktivuje přístroj z režimu spánku. • Dlouhé stisknutí (> 2 sek.): Spustí postup lisování a aktivuje osvětlení lisovaného místa. Lisovaný spoj se vytvoří automaticky.
5	Lisovací nástavec	<ul style="list-style-type: none"> • Lisovací čelist nebo lisovací smyčka s mezičelistí odpovídají průměru lisovací tvarovky. • Lisovací nástavec s výstražnou nálepkou.
6	Bílá LED	Dvě LED k osvětlení lisovaných míst.

Poz. č.	Název	Funkce/popis
7	Upevňovací čep	Drží lisovací nástavec.
8	Výstražná nálepka	<ul style="list-style-type: none"> • Výstražný symbol: Nebezpečí odletujících úlomků. • Bezpečnostní pokyn: Před uvedením přístroje do provozu a používáním si přečtěte návod k provozu.
9	Válečkový pohon	Přenáší lisovací tlak z lisovacího nástroje na lisovací nástavec.
10	Uvolňovací tlačítko	Stisknutí a přidržení: Přeruší postup lisování. Válečkový pohon se zasune zpět do výchozí polohy.
11	Označení kompatibility	Lisovací nástavce s tímto označením jsou kompatibilní s lisovacím nástrojem.
12	Výrobní štítek	–

Technické informace

Vlastnost	Hodnota
Jmenovité napětí	Viz výrobní štítek
Příkon	450 W
Síťová frekvence	50–60 Hz
Druh ochrany	IP20
Třída ochrany	II
Jmenovitá síla	32 kN
Jmenovitá doba provozu	30 minuty
Hmotnost netto	3,2 kg
Hladina akustického tlaku u uší uživatele ¹⁾	78,5 dB(A)
Emisní hodnota vibrací ²⁾	≤ 2,5 m/s ²
Provozní teplota	-20 – +60 °C
Délka síťového kabelu	5 m
Výrobce	Novopress GmbH & Co. KG, Scharnhorststrasse 1, D-41460 Neuss

¹⁾ Nejistota měření hladiny akustického tlaku: 3 dB(A)

²⁾ Nejistota měření emisní hodnoty vibrací: 1,5 m/s²

Upozornění: Uvedená emisní hodnota vibrací byla naměřena normovaným zkušebním postupem a lze ji použít pro srovnání s jinými zařízeními. Uvedenou emisní hodnotu vibrací lze použít také k počátečnímu odhadu doby přerušení používání. V závislosti na způsobu práce se zařízením se emisní hodnota vibrací může během skutečného používání od zde uvedené hodnoty lišit.

CS

Autorizovaná odborná dílna pro Německo

Inicom Service GmbH
Paní Vanessa Schulz
Gewerbestrasse 50
DE-88636 Illmensee
Tel.: 07558-93848-47

Autorizované odborné dílny

Adresy autorizovaných odborných dílen zjistíte u distribučních společností firmy Geberit nebo na webových stránkách www.geberit.com.

Obsluha

Všeobecná obsluha

Pokud se lisovací nástroj nepoužívá 30 minut, přepne se do klidového stavu. Nesvítí žádná LED. Z režimu spánku lze přístroj znovu aktivovat krátkým stisknutím startovacího tlačítka. Svítí zelená LED, přístroj je připraven k provozu.

Nasazení lisovacích nástavců Geberit

Lisovací nástavce jsou lisovací čelisti, lisovací smyčky a mezičelisti.



Dodržujte návody k provozu pro lisovací nástavce Geberit. Zkontrolujte lisovací nástavce podle kapitoly o bezpečnosti.

1 Odpojte zástrčku ze zásuvky.

2 Vytáhněte upevňovací čep.

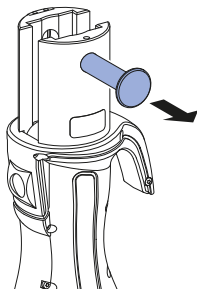

3 Nasadte lisovací nástavec do lisovacího nástroje.

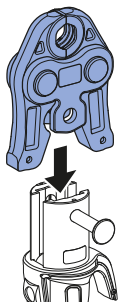

4 Upevňovací čep zatlačte dovnitř až na doraz.

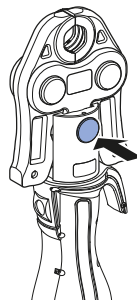

Výsledek

- ✓ Lisovací nářadí je připraveno k zalisování.

Zalísování lisovacími nástavci Geberit



VÝSTRAHA

Nebezpečí poranění odletujícími úlomky

- ▶ Noste ochranné brýle a ochrannou přilbu.



VÝSTRAHA

Nebezpečí poranění v důsledku používání nesprávných lisovacích nástavců

- ▶ Používejte pouze lisovací nástavce, které odpovídají průměru zpracovávaných lisovacích tvarovek.



VÝSTRAHA

Nebezpečí požáru vlivem zahřátí

- ▶ Po 30 minutách nepřetržitého provozu nechte lisovací nástroj alespoň 30 minut vychladnout.
- ▶ Horký lisovací nástroj neodkládejte ani neskladujte v blízkosti snadno hořlavých materiálů.



Postup lisování lze kdykoliv přerušit.
→ Viz Přerušení postupu lisování.

Předpoklad

- Konce trubek jsou bez otřepů a čisté.
- Trubka a lisovací tvarovka jsou sestaveny podle návodu k montáži potrubního systému.
- Lisovací nástavec je správně nasazen.

1

Připojte lisovací nářadí k elektrické síti.

- ✓ Svítí zelená LED, přístroj je připraven k provozu.

2

Lisovací nástavec nasadíte správně a bez vzpříčení na lisovací tvarovku. → Viz návod k obsluze příslušných lisovacích nástavců Geberit.

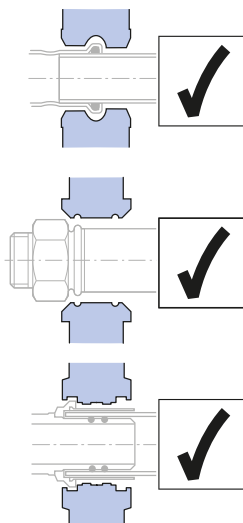

VAROVÁNÍ

Nebezpečí pohmoždění

- ▶ Udržujte ruce vzdálené od lisovacího nástavce.

3

Stiskněte startovací tlačítko minimálně na 2 sekundy.

- ✓ Postup lisování se po detekování tlaku automaticky rozběhne, zhasne zelená LED.

Výsledek

- ✓ Po dokončení slisování přejede válečkový pohon zpět do výchozí polohy. Svítí zelená LED, lisovací nářadí je opět připraveno k provozu.

Přerušení postupu lisování

- ▶ Stiskněte uvolňovací tlačítko a držte stisknuté.

Výsledek

- ✓ Válečkový pohon lisovacího nářadí najede zpět do výchozí polohy. K vytvoření zcela dokončeného lisovaného spoje se musí postup lisování zopakovat. Přitom se nesmí lisovací nástavec sejmout ani otočit.

Odstraňování poruch

Závada	Příčina	Opatření
Lisovací nářadí nelze aktivovat z klidového stavu, nesvítí žádná LED.	Není zapojen síťový kabel.	▶ Zapojte síťovou vidlici do elektrické sítě.
	Vadný síťový kabel nebo síťová vidlice.	▶ Síťový kabel a síťovou vidlici nechte zkontrolovat autorizovanou odbornou dílnou a v případě potřeby je vyměňte.
Bliká zelená LED.	Upevňovací čep je zasunut nesprávně, nebo není zasunut k zarážce.	▶ Zkontrolujte upevňovací čep, zda není poškozený. ▶ Upevňovací čep zatlačte dovnitř až na doraz.
Zelená LED bliká a válečkový pohon pojíždí zpět do výchozí polohy.	Uvolnil se upevňovací čep.	▶ Zkontrolujte upevňovací čep, zda není poškozený. ▶ Upevňovací čep zatlačte až na doraz: Svítí zelená LED. ▶ Zkontrolujte, zda lisovací tvarovka těsní, a podle situace zalisování zopakujte.
Bliká červená LED.	Startovací tlačítko bylo uvolněno příliš brzy.	▶ Stiskněte uvolňovací tlačítko a podržte je stisknuté: Válečkový pohon najede do výchozí polohy. ▶ Opakujte zalisování: Stiskněte startovací tlačítko minimálně na 2 sekundy.
	Bylo stisknuto uvolňovací tlačítko nebo nebylo lisovací nářadí ve výchozí poloze.	▶ Uvolněte startovací tlačítko. ▶ Stiskněte uvolňovací tlačítko a podržte je stisknuté: Válečkový pohon najede do výchozí polohy. ▶ Opakujte zalisování: Stiskněte startovací tlačítko minimálně na 2 sekundy.
	Lisovací nářadí nemá provozní teplotu.	▶ Lisovací nářadí přeneste do teplejšího prostředí, popř. nechte vychladnout. ▶ Potřebné provozní teploty dosáhnete tím, že lisovacím nářadím několikrát zalisujete naprázdno (lisování bez tvarovky).

Závada	Příčina	Opatření
Svítil červená LED.	Lisovací nářadí je přetížené.	<ul style="list-style-type: none"> ▶ Uvolněte startovací tlačítko. ▶ Stiskněte uvolňovací tlačítko a podržte je stisknuté: Válečkový pohon najede do výchozí polohy. ▶ Opakujte zalisování: Stiskněte startovací tlačítko minimálně na 2 sekundy.
	Nebyly použity přípustné lisovací systémy.	<ul style="list-style-type: none"> ▶ Uvolněte startovací tlačítko. ▶ Stiskněte uvolňovací tlačítko a podržte je stisknuté: Válečkový pohon najede do výchozí polohy. ▶ Používejte pouze přípustné lisovací systémy. ▶ Lisovací nářadí nechte zkontrolovat autorizovanou odbornou dílnou.
	Síťové napětí je příliš nízké.	<ul style="list-style-type: none"> ▶ Zkontrolujte síťové napětí. ▶ Kabelový buben prodlužovacího kabelu zcela rozviňte. ▶ Zredukujte prodloužení.
	Lisovací nářadí je vadné.	<ul style="list-style-type: none"> ▶ Po výpadku proudu stisknout uvolňovací tlačítko a držet stisknuté: Válečkový pohon najede do výchozí polohy. ▶ Lisovací nářadí nechte zkontrolovat autorizovanou odbornou dílnou.
Lisovací nářadí zůstane stát a nesvítil žádná LED.	Výpadek proudu.	<ul style="list-style-type: none"> ▶ Uvolněte startovací tlačítko. ▶ Stiskněte uvolňovací tlačítko a podržte je stisknuté: Válečkový pohon najede do výchozí polohy. ▶ Zkontrolujte, zda lisovací tvarovka těsní, a podle situace zalisování zopakujte.
Střídavě bliká červená a zelená LED.	Uplynul interval údržby.	<ul style="list-style-type: none"> ▶ Lisovací nářadí nechte zkontrolovat autorizovanou odbornou dílnou.

Údržba

Pravidla údržby

Interval	Údržbářská práce
Pravidelně (před použitím, na začátku pracovního dne)	<ul style="list-style-type: none"> ▶ Zkontrolujte, zda lisovací nářadí a elektrický kabel nemají viditelné vady a poškození ovlivňující bezpečnost. ▶ Vyčistěte a namažte lisovací nástroj. ▶ Vyčistěte lisovací nástavce a zkontrolujte je z hlediska výskytu závad, zejména trhlin v materiálu. ▶ Lisovací nástavce namažte. → Viz návod k obsluze příslušných lisovacích nástavců Geberit.
Půlročně	<ul style="list-style-type: none"> ▶ Nechte zkontrolovat v autorizovaném servisu ohledně bezpečnostních závad a poškození. Tato technická kontrola měřením však nenahrazuje žádné místně platné předpisy ani zákony, které mohou ukládat další zkoušky a údržbářské práce.
Nejpozději po dvou letech podle údajů na servisním štítku nebo když střídavě blikají červená a zelená LED.	<ul style="list-style-type: none"> ▶ Nechte přezkoušet lisovací tlak a stav opotřebení v autorizovaném servisu.

Čištění a mazání lisovacího nástroje Geberit



VÝSTRAHA

Nebezpečí požáru v důsledku zkratu

- ▶ Lisovací nástroj nikdy neponořujte do vody nebo jiných tekutin.

1 Odpojte zástrčku ze zásuvky.

2 Vyčistěte válečkový pohon, vedení válečkového pohonu a upevňovací čep lisovacího nástroje.

3 Štětcem odstraňte nečistoty.



VAROVÁNÍ

Zdraví škodlivé obsahové látky

- ▶ Dodržujte bezpečnostní pokyny k použitému mazacímu prostředku.

4 Válečkový pohon, vedení válečkového pohonu a upevňovací čep namažte přípravkem BRUNOX® Turbo-Spray®.

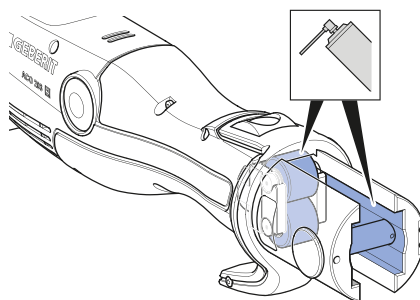

5 Otřete přebytečný mazací prostředek svým hadříkem.

Likvidace starých elektrických a elektronických přístrojů



Na základě směrnice 2012/19/EU:2012-07-04 o starých elektrických a elektronických zařízeních jsou výrobci elektrických přístrojů povinni přijímat stará zařízení a odborně je likvidovat. Tento symbol znamená, že se výrobek nesmí vyhazovat do zbytkového odpadu. Stará zařízení je nutno vrátit přímo firmě Geberit, která zajistí jejich odbornou likvidaci. Na adresy sběrných míst je možné se dotázat u příslušné distribuční společnosti Geberit.

Impressum Geberit International AG, Jona

Geberit International AG
Schachenstrasse 77, CH-8645 Jona
documentation@geberit.com
www.geberit.com

Zmocněnec pro otázky dokumentace

Werner Trefzer, Technical Documentation, Geberit International AG, CH-8645 Jona, Švýcarsko

Prohlášení o shodě k lisovacím nástrojům Geberit

Příslušné prohlášení o shodě je přiloženo k lisovacímu nástroji. Pokud by prohlášení o shodě chybělo, lze je vyžádat od příslušné distribuční společnosti Geberit.

Splošna navodila

Obvestilo o tem dokumentu

Izvirna navodila za delovanje so napisana v nemškem jeziku. Navodila v drugih jezikih so prevodi izvirnih navodil za delovanje.

Osnovna varnostna navodila

Namenska uporaba

Naprava za stiskanje Geberit je namenjena izključno za stiskanje cevi in stiskalnih fittingov v stiskalnih sistemih Geberit.

Pri tem je dovoljeno uporabljati samo stiskalne nastavke Geberit (stiskalne čeljusti, objemke za stiskanje, vmesne čeljusti), ki so označeni z oznako o skladnosti [2].

Naprava za stiskanje Geberit je namenjena izključno za uporabo v skladu s temi navodili za delovanje. Drugi načini uporabe veljajo kot nenamenski in lahko povzročijo hude telesne poškodbe ali smrt.

Naprava za stiskanje Geberit ni namenjena za:

- Nameščanje stiskalnih nastavkov drugih proizvajalcev.
- Uporabo brez vstavljenih stiskalnih nastavkov.

Naprava za stiskanje Geberit skupaj s stiskalnimi nastavki Geberit ni namenjena za:

- Stiskanje predmetov, ki niso navedeni v navodilih za uporabo.
- Stiskanje cevi in stiskalnih fittingov drugih proizvajalcev.
- Stiskanje stiskalnih fittingov, ki so drugačnih dimenzij kot stiskalni nastavek.

Kvalifikacija uporabnika

Uporabniki, ki nimajo ustrezne izobrazbe, ne morejo prepoznati in pravilno oceniti nevarnosti naprave za stiskanje Geberit. Pri tem lahko hudo poškodujejo sebe ali druge osebe.

- Napravo za stiskanje Geberit smejo uporabljati samo strokovnjaki za instalacije cevovodov.
- Uporabniki morajo biti seznanjeni z varnostnimi predpisi v zadevni državi in jih upoštevati.
- Uporabnika, ki prvič dela z napravo za stiskanje Geberit, mora o varni uporabi poučiti strokovnjak ali pa se mora udeležiti strokovnega usposabljanja.

Upoštevanje napotkov in navodil



OPOZORILO

Preberite vsa varnostna navodila, napotke in tehnične podatke ter si oglejte ilustracije, s katerimi je opremljeno to električno orodje.

Neupoštevanje naslednjih napotkov lahko povzroči električni udar, požar in/ali težje poškodbe.

- ▶ Shranite vsa varnostna navodila in napotke.

Pred zagonom preberite in upoštevajte naslednje dokumente:

- priloženi dokument »Splošna varnostna navodila za električna orodja«
- navodila za uporabo posameznih stiskalnih nastavkov Geberit

Izogibanje nevarnosti zaradi poškodovanih stiskalnih nastavkov Geberit

Stiskalni nastavki Geberit (stiskalne čeljusti, objemke za stiskanje, vmesne čeljusti) so med postopkom stiskanja izpostavljeni velikim silam in se obrabijo. Uporaba obrabljenih ali poškodovanih stiskalnih nastavkov lahko povzroči hude telesne poškodbe ali smrt zaradi odletavanja odlomljenih delov.

- Stiskalne nastavke uporabljajte le v tehnično brezhibnem stanju.
- Upoštevajte intervale vzdrževanja.
- Pred vsako uporabo stiskalnih nastavkov preverite, ali so na njih kakšne pomanjkljivosti ali poškodbe. Bodite pozorni na razpoke v materialu stiskalne konture in prirobnice.
- Če opazite razpoke v materialu, stiskalnega nastavka ne uporabljajte več.

Preprečevanje poškodb stiskalnih nastavkov Geberit zaradi nepravilnega stiskanja



OPOZORILO

Nevarnost poškodb zaradi uporabe napačnih stiskalnih nastavkov

- ▶ Uporabljajte samo stiskalne nastavke, katerih premer ustreza stiskalnim fittingom, ki jih obdelujete.

Pri nepravilnem stiskanju ali uporabi, na primer pri hkratnem stiskanju tujkov, lahko pride do poškodb stiskalnih nastavkov Geberit.

- Uporabljajte samo stiskalne nastavke Geberit, ki so označeni z oznako o skladnosti [2].
- Pazite, da se stiskalni nastavek na stiskalnem fittingu ne zatakne.
- Če sumite, da je stiskalni nastavek poškodovan, ga zamenjajte, poškodovani stiskalni nastavek pa naj preveri pooblaščen servis.

Uporaba osebne zaščitne opreme

Odlomljeni deli stiskalnih nastavkov Geberit, ki odletavajo, lahko težko poškodujejo ali ubijejo osebe, ki ne nosijo ustrezne zaščitne opreme.

- Med postopkom stiskanja nosite zaščitno čelado in zaščitna očala.

Vzdrževanje in popravila naj izvajajo samo servisne delavnice

Naprave za stiskanje Geberit in stiskalni nastavki Geberit, ki niso strokovno vzdrževani oziroma niso vzdrževani, lahko povzročijo hude nesreče.

- Obvezno upoštevajte čas naslednjega vzdrževanja, ki je naveden na servisni nalepki.
- Vzdrževanje in popravila naj izvajajo samo pooblaščenji servisi.
- Napravo za stiskanje Geberit in stiskalne nastavke Geberit vzdržujte v skladu s predpisi. → Glejte »Vzdrževanje«, stran 103.





Preprečevanje tveganj za zdravje pri dolgotrajnem delovanju

Pri neprekinjenem delovanju lahko pride do prekoračitev mejnih vrednosti oddajanja vibracij in hrupa, kar je lahko škodljivo za zdravje.





- Nosite rokavice za zaščito pred vibracijami z gumijasto ali penasto podlogo.
- Načrtujte delovne odmore in dejavnosti, pri katerih ni obremenitve zaradi vibracij.
- Nosite glušnik.

Pojasnilo simbolov

Simboli v navodilih

Simbol	Pomen
 OPOZORILO	Označuje nevarnost, ki lahko povzroči smrt ali hude telesne poškodbe, če je ne preprečite.
 PREVIDNO	Označuje nevarnost, ki lahko povzroči telesne poškodbe, če je ne preprečite.
	Opozarja na pomembno informacijo.
	Oznaka o skladnosti: Stikalni nastavki so združljivi z napravo za stiskanje.

Simboli na orodju za stiskanje Geberit

Simbol	Pomen
	Nevarnost zaradi odletavanja odlomljenih delov.
	Pred zagonom ter uporabo naprave preberite varnostna navodila in navodila za uporabo.
	Servisna nalepka: Prikazuje čas naslednjega vzdrževanja.
	Razred zaščite II.
	Oznaka o skladnosti: Stikalni nastavki so združljivi z napravo za stiskanje.

Opis proizvoda

Sestava in delovanje

Orodje za stiskanje Geberit ECO 203 zajema:

- napravo za stiskanje z navodili za delovanje
- stiskalne čeljusti z oznako o skladnosti ali vmesne čeljusti in objemke za stiskanje z oznako o skladnosti
- dokument »Splošna varnostna navodila za električna orodja«,
- transportni kovček

Oprema se lahko razlikuje glede na obseg dobave.

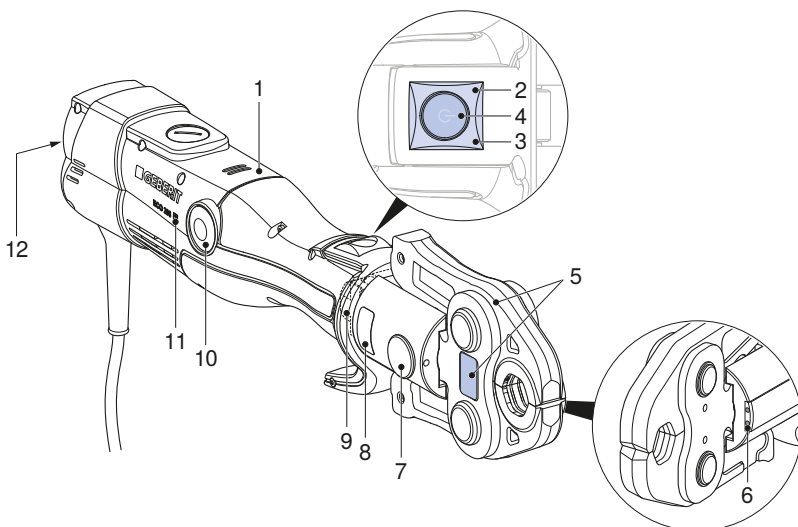

Št. postavke	Oznaka	Delovanje/opis
1	Naprava za stiskanje	–
2	Rdeča LED-dioda	Sveti ali utripa: motnja → Glejte »Odpravljanje motenj«, stran 101.
3	Zelena LED-dioda	<ul style="list-style-type: none"> • Sveti: Naprava je pripravljena na obratovanje. • Utripa: motnja → Glejte »Odpravljanje motenj«, stran 101.
4	Startno stikalo	<ul style="list-style-type: none"> • Kratak pritisk: Zbudi napravo iz stanja mirovanja. • Dolg pritisk (> 2 sek.): Začne postopek stiskanja in aktivira osvetlitev mesta stiskanja. Stiskalni spoj se izvede samodejno.

Št. postavke	Oznaka	Delovanje/opis
5	Stiskalni nastavek	<ul style="list-style-type: none"> • Stiskalna čeljust ali objemka za stiskanje z vmesno čeljustjo ustreza premeru stiskalnega fittinga. • Stiskalni nastavek z opozorilno nalepko.
6	Beli LED-diodi	Dve LED-diodi za osvetlitev mesta stiskanja.
7	Držalni sornik	Drži stiskalni nastavek.
8	Opozorilna nalepka	<ul style="list-style-type: none"> • Opozorilni simbol: Nevarnost zaradi odletavanja odlomljenih delov. • Varnostna navodila: Pred zagonom in uporabo naprave preberite navodila za uporabo.
9	Pogon valjev	Prenaša stiskalno silo z naprave za stiskanje na stiskalni nastavek.
10	Gumb za razbremenitev	Če ga pritisnete in držite: Prekine postopek stiskanja. Pogon valjev se vrne v začetno pozicijo.
11	Oznaka o skladnosti	Stiskalni nastavki so združljivi z napravo za stiskanje.
12	Tipska tablica	–

Tehnični podatki

Značilnost	Vrednost
Nazivna napetost	Glejte tipsko tablico
Poraba energije	450 W
Omrežna frekvenca	50–60 Hz
Vrsta zaščite	IP20
Razred zaščite	II
Nazivna sila	32 kN
Odmerjeni obratovalni čas	30 minut
Neto masa	3,2 kg
Nivo zvočnega tlaka na ušesu uporabnika ¹⁾	78,5dB(A)
Vrednost oddajanja vibracij ²⁾	≤ 2,5 m/s ²
Obratovalna temperatura	-20 – +60 °C
Dolžina priključnega kabla	5 m
Proizvajalec	Novopress GmbH & Co. KG, Scharnhorststrasse 1, D-41460 Neuss

¹⁾ Merilna negotovost nivoja zvočnega tlaka: 3dB(A)

²⁾ Merilna negotovost vrednosti oddajanja vibracij: 1,5 m/s²

Obvestilo: Navedena vrednost oddajanja vibracij je bila izmerjena po standardiziranem preizkusnem postopku in se lahko uporabi za primerjavo z drugimi napravami. Navedena vrednost oddajanja vibracij se lahko uporabi tudi za uvodno oceno prekinitive uporabe. Vrednost oddajanja vibracij se lahko med dejansko uporabo naprave razlikuje od navedene vrednosti, odvisno od načina uporabe naprave.

Pooblaščen servis za Nemčijo

Inicom Service GmbH
Vanessa Schulz
Gewerbestrasse 50
DE-88636 Illmensee
Tel.: +49 7558-93848-47

Pooblaščen servisi

Za naslove pooblaščenih servisov se obrnite na prodajna podjetja Geberit ali jih poiščite na spletnem mestu www.geberit.com.

Upravljanje

Splošno upravljanje

Ko naprave za stiskanje ne uporabljate 30 minut, preide v stanje mirovanja. Nobena LED-dioda ne sveti. S kratkim pritiskom startnega stikala zbudite napravo iz stanja mirovanja. Naprava je pripravljena na obratovanje, sveti zelena LED-dioda.

Vstavljanje stiskalnih nastavkov Geberit

Stiskalni nastavki zajemajo stiskalne čeljusti, objemke za stiskanje in vmesne čeljusti.



Upošteвайте navodila za upravljanje stiskalnih nastavkov Geberit. Stiskalne nastavke preverite v skladu s poglavjem o varnosti.

1

Izvlécite vtič.

2

Izvlécite držalni sornik.

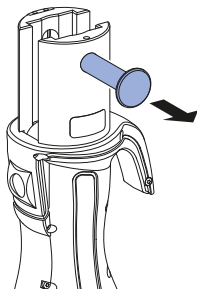

3

Vstavite stiskalni nastavek v napravo za stiskanje.

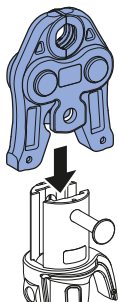

4

Držalni sornik pritisnite navznoter do omejevalnika.

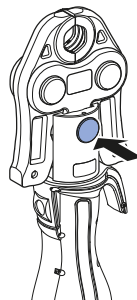

Rezultat

- ✓ Orodje za stiskanje je pripravljeno za stiskanje.

Stiskanje s stiskalnimi nastavki Geberit



OPOZORILO

Nevarnost poškodb zaradi odletavanja odlomljenih delov

- ▶ Nosite zaščitna očala in zaščitno čelado.



OPOZORILO

Nevarnost poškodb zaradi uporabe napačnih stiskalnih nastavkov

- ▶ Uporabljajte samo stiskalne nastavke, katerih premer ustreza stiskalnim fittingom, ki jih obdelujete.



OPOZORILO

Nevarnost požara zaradi segrevanja

- ▶ Po 30minutah neprekinjenega delovanja morate počakati vsaj 30 minut, da se naprava za stiskanje ohladi.
- ▶ Vroče naprave za stiskanje ne odlagajte ali shranjujte poleg lahko vnetljivih materialov.



Postopek stiskanja lahko kadar koli prekinete. → Glejte Prekinitev postopka stiskanja.

Pogoj

- Konca cevi sta posneta in čista.
- Cevni zaključek in stiskalni fitting sta staknjena v skladu z navodili za montažo cevovodnega sistema.
- Stiskalni nastavek je pravilno vstavljen.

1

- Orodje za stiskanje priključite na omrežni tok.
- ✓ Naprava je pripravljena na obratovanje, sveti zelena LED-dioda.

2

Stiskalni nastavek pravilno namestite na stiskalni fitting in pazite, da se ne zatakne. → Glejte navodila za uporabo posameznih stiskalnih nastavkov Geberit.

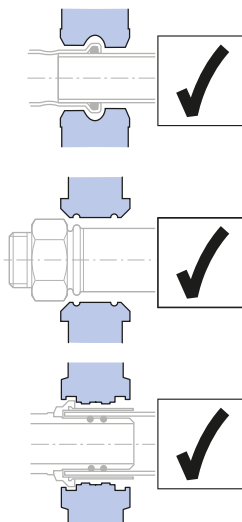

PREVIDNO

Nevarnost zmečkanin

- ▶ Roke držite stran od stiskalnih nastavkov.

3

- Držite startno stikalo vsaj 2sekundi.
- ✓ Postopek stiskanja po prepoznavi moči poteka samodejno, zelena LED-dioda se izklopi.

Rezultat

- ✓ Ko je postopek stiskanja v celoti končan, se pogon valjev vrne v začetno pozicijo. Zasveti zelena LED-dioda in orodje za stiskanje je spet pripravljeno na obratovanje.

Prekinitev postopka stiskanja

- ▶ Pritisnite in držite gumb za razbremenitev.

Rezultat

- ✓ Pogon valjev na orodju za stiskanje se vrne v začetno pozicijo. Za dokončanje spojne povezave je treba postopek stiskanja ponoviti. Pri tem stikalnega nastavka ne smete sneti ali zasukati.

Odpravljanje motenj

Napaka	Vzrok	Ukrep
Orodja za stiskanje ni mogoče zbuditi iz stanja mirovanja in nobena LED-dioda ne sveti.	Omrežni kabel ni priključen.	▶ Priključite vtič na električno omrežje.
	Okvarjen omrežni kabel ali omrežni vtič.	▶ Omrežni kabel ali omrežni vtič naj preveri in po potrebi zamenja pooblaščen servis.
Zelena LED-dioda utripa.	Držalni sornik je napačen ali ni potisnjen do omejevalnika.	▶ Preglejte držalni sornik glede poškodb. ▶ Držalni sornik pritisnite navznoter do omejevalnika.
Zelena LED-dioda utripa in pogon valjev se vrne v začetno pozicijo.	Držalni sornik se je sprostil.	▶ Preglejte držalni sornik glede poškodb. ▶ Potisnite držalni sornik do omejevalnika: Zelena LED-dioda sveti. ▶ Preverite tesnost stikalnega fittinga in po potrebi ponovite stiskanje.
Rdeča LED-dioda utripa.	Startno stikalo ste spustili prezgodaj.	▶ Pritisnite in držite gumb za razbremenitev: Pogon valjev se vrne v začetno pozicijo. ▶ Ponovite stiskanje: Držite startno stikalo vsaj 2 sekundi.
	Pritisnili ste gumb za razbremenitev oziroma orodje za stiskanje ni bilo v začetni poziciji.	▶ Spustite startno stikalo. ▶ Pritisnite in držite gumb za razbremenitev: Pogon valjev se vrne v začetno pozicijo. ▶ Ponovite stiskanje: Držite startno stikalo vsaj 2 sekundi.
	Orodje za stiskanje ni na obratovalni temperaturi.	▶ Orodje za stiskanje odnesite v toplejše okolje oz. ga pustite, da se ohladi. ▶ Orodje za stiskanje z več praznimi stiskalnji (stiskalnji brez fittinga) segrejte na zahtevano obratovalno temperaturo.

Napaka	Vzrok	Ukrep
Rdeča LED-dioda sveti.	Orodje za stiskanje je preobremenjeno.	<ul style="list-style-type: none"> ▶ Spustite startno stikalo. ▶ Pritisnite in držite gumb za razbremenitev: Pogon valjev se vrne v začetno pozicijo. ▶ Ponovite stiskanje: Držite startno stikalo vsaj 2 sekundi.
	Uporabili ste nedovoljene stiskalne sisteme.	<ul style="list-style-type: none"> ▶ Spustite startno stikalo. ▶ Pritisnite in držite gumb za razbremenitev: Pogon valjev se vrne v začetno pozicijo. ▶ Uporabljajte le dovoljene stiskalne sisteme. ▶ Orodje za stiskanje naj preveri pooblaščen servis.
	Omrežna napetost je prenizka.	<ul style="list-style-type: none"> ▶ Preverite omrežno napetost. ▶ Odvijte ves podaljševalni kabel s kablanskega bobna. ▶ Skrajšajte podaljšek.
	Orodje za stiskanje je pokvarjeno.	<ul style="list-style-type: none"> ▶ Po izpadu električnega omrežja pritisnite in držite gumb za razbremenitev: Pogon valjev se vrne v začetno pozicijo. ▶ Orodje za stiskanje naj preveri pooblaščen servis.
Orodje za stiskanje se ustavi in nobena LED-dioda ne sveti.	Izpad el. omrežja.	<ul style="list-style-type: none"> ▶ Spustite startno stikalo. ▶ Pritisnite in držite gumb za razbremenitev: Pogon valjev se vrne v začetno pozicijo. ▶ Preverite tesnost stiskalnega fittinga in po potrebi ponovite stiskanje.
Rdeča in zelena LED-dioda utripata izmenično.	Interval vzdrževanja je dosežen.	<ul style="list-style-type: none"> ▶ Orodje za stiskanje naj preveri pooblaščen servis.

Vzdrževanje

Pravila za vzdrževanje

Interval	Vzdrževalno delo
Redno (pred uporabo, pred začetkom delovnega dne)	<ul style="list-style-type: none"> ▶ Preverite orodje za stiskanje in priključni kabel glede zunanjih varnostno pomembnih pomanjkljivosti in poškodb. ▶ Napravo za stiskanje očistite in namastite. ▶ Očistite stiskalne nastavke in preverite, ali so na njih kakšne pomanjkljivosti, predvsem zarez v materialu. ▶ Namastite stiskalne nastavke. → Glejte navodila za uporabo posameznih stiskalnih nastavkov Geberit.
Polletno	<ul style="list-style-type: none"> ▶ Pooblaščen servis naj preveri, ali so prisotne kakšne pomanjkljivosti in poškodbe, ki lahko vplivajo na varnost. To merilno-tehnično preverjanje ne nadomešča državnih predpisov in zakonov, ki morda zahtevajo nadaljnja preverjanja ter vzdrževalna dela.
Najpozneje po dveh letih v skladu s podatki na servisni nalepki ali ko rdeča in zelena LED-dioda utripata izmenično.	<ul style="list-style-type: none"> ▶ Poskrbite, da pooblaščen servis preveri stiskalno silo in stopnjo obrabljenosti.

Čiščenje in namastitev naprave za stiskanje Geberit



OPOZORILO

Nevarnost požara zaradi kratkega stika

- ▶ Naprave za stiskanje ne smete čistiti z vodo ali drugimi tekočinami.

- 1 Izvlecite vtič.
- 2 Očistite pogon valjev, vodilo pogona in držalni sornik naprave za stiskanje.
- 3 Umazanijo odstranite s čopičem.



PREVIDNO

Zdravju škodljive sestavine

- ▶ Upoštevajte varnostna navodila, ki veljajo za uporabljenno mazivo.

- 4 Pogon valjev, vodilo pogona in držalni sornik namastite z mazivom BRUNOX® Turbo-Spray®.

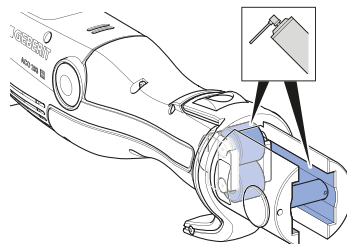

- 5 Odvečno mazivo obrišite z vpojno krpo.

Odstranjevanje

Odstranitev odpadne električne in elektronske opreme



Proizvajalci električnih naprav so v skladu z direktivo 2012/19/ EÚ : 4. 7. 2012 dolžni prevzeti stare naprave in poskrbeti za njihovo strokovno odstranitev. Simbol opozarja, da izdelka ni dovoljeno odvreči med ostale odpadke. Odpadno opremo vrnite podjetju Geberit, kjer bodo poskrbeli za strokovno odstranitev. Naslove sprejemnih mest lahko najdete pri pristojnem prodajnem podjetju Geberit.

Impressum Geberit International AG, Jona

Geberit International AG
Schachenstrasse 77, CH-8645 Jona
documentation@geberit.com
www.geberit.com

Pooblaščenec za dokumentacijo

Werner Trefzer, Technical Documentation, Geberit International AG, CH-8645 Jona, Švica

Izjava o skladnosti za naprave za stiskanje Geberit

Ustrezna izjava o skladnosti je priložena napravi za stiskanje. Če izjava o skladnosti ni priložena, jo lahko dobite pri pristojnem prodajnem podjetju Geberit.

Opće upute

Napomena za ovaj dokument

Originalne pogonske upute sastavljene su na njemačkom jeziku. Pogonske upute na svim drugim jezicima su prijevod originalnih pogonskih uputa.

Temeljne sigurnosne napomene

Namjenska uporaba

Uređaj za stiskanje Geberit služi isključivo za stiskanje cijevi i fittinga sistema stiskanja Geberit.

Pritom se smiju upotrebljavati samo nastavci za stiskanje Geberit (čeljusti za stiskanje, obujmice za stiskanje, adapteri) označeni oznakom kompatibilnosti .

Uređaj za stiskanje Geberit namijenjen je isključivo za primjenu u skladu s ovim pogonskim uputama. Uporabe u druge svrhe smatraju se nepropisnima i mogu prouzročiti teške ozljede ili smrt.

Uređaj za stiskanje Geberit nije namijenjen:

- Za prihvat nastavaka za stiskanje drugih proizvođača.
- Za uporabu bez umetnutih nastavaka za stiskanje.

Uređaj za stiskanje Geberit zajedno s nastavcima za stiskanje Geberit nije namijenjen:

- Za stiskanje drugih predmeta koji nisu opisani u pogonskim uputama.
- Za stiskanje cijevi i fittinga za stiskanje drugih proizvođača.
- Za stiskanje fittinga drugačijih dimenzija od nastavka za stiskanje.

Kvalifikacija korisnika

Bez prikladne izobrazbe korisnici ne mogu prepoznati niti dobro procijeniti opasnosti koje proizlaze iz uređaja za stiskanje Geberit. Stoga mogu teško ozlijediti sebe ili druge osobe.

- Uređaj za stiskanje Geberit mogu upotrebljavati samo tehnički stručnjaci za instalacije cjevovoda.
- Korisnici moraju biti upoznati s lokalnim sigurnosnim propisima i primjenjivati ih.
- Korisnici koji prvi put rade s uređajem za stiskanje Geberit moraju dobiti objašnjenje o sigurnom rukovanju od stručne osobe ili sudjelovati u stručnom tečaju.

Pridržavanje napomena i uputa



UPOZORENJE

Pročitajte sve sigurnosne napomene, upute, slikovne prikaze i tehničke podatke kojima je opremljen ovaj električni alat.

Propusti u pridržavanju uputa navedenih u nastavku mogu prouzročiti strujni udar, požar i/ili teške ozljede.

- ▶ Sačuvajte sigurnosne napomene i upute za buduću uporabu.

Prije puštanja uređaja u pogon pročitajte sljedeće dokumente i pridržavajte ih se:

- priloženi dokument „Općenite sigurnosne napomene za električne alate”
- upute za korištenje dotičnih nastavaka za stiskanje Geberit

Izbjegavanje opasnosti zbog neispravnih nastavaka za stiskanje Geberit

Nastavci za stiskanje Geberit (čeljusti za stiskanje, obujmice za stiskanje, adapteri) tijekom procesa stiskanja izloženi su velikim silama i troše se. Uporaba istrošenih ili oštećenih nastavaka za stiskanje može prouzročiti teške ozljede ili smrt zbog letećih krhotina.

- Nastavke za stiskanje upotrebljavajte samo u tehnički besprijekornom stanju.
- Pridržavajte se perioda održavanja.
- Prije svake primjene redovito provjeravajte imaju li nastavci za stiskanje nedostatke i jesu li oštećeni. Provjerite ima li napuklina materijala na kontaktnoj površini i na prirubnici.
- U slučaju napuklina materijala kompletan nastavak za stiskanje više se smije upotrebljavati.

Prevenција oštećenja nastavaka za stiskanje Geberit zbog pogrešnog stiskanja



UPOZORENJE

Opasnost od ozljede zbog uporabe pogrešnih nastavaka za stiskanje

- ▶ Upotrebljavajte samo nastavke za stiskanje koji odgovaraju promjeru fittinga za stiskanje kojeg treba obraditi.

Nastavci za stiskanje Geberit mogu se oštetiti zbog pogrešnog stiskanja ili uporabe, kao, na primjer, zbog stiskanja zajedno sa stranim tijelima.

- Upotrebljavajte samo nastavke za stiskanje Geberit označene oznakom kompatibilnosti [2].
- Nastavak za stiskanje nemojte nakriviti na fittingu za stiskanje.
- Kod sumnje na oštećenje nastavka za stiskanje zamijenite nastavak za stiskanje, a oštećeni nastavak za stiskanje dajte provjeriti u ovlaštenu specijaliziranu servisnu radionicu.

Uporaba osobne zaštitne opreme

Bez prikladne zaštitne opreme može doći do teških ozljeda ili smrti osoba zbog letećih krhotina nastavaka za stiskanje Geberit.

- Tijekom procesa stiskanja nosite zaštitnu kacigu i zaštitne naočale.

Održavanje i popravci samo u specijaliziranim servisnim radionicama

Uređaji za stiskanje Geberit i nastavci za stiskanje Geberit koji nisu održavani ili nisu stručno održavani mogu prouzročiti teške ozljede.

- Obavezno se pridržavajte termina sljedećeg održavanja koji je naveden na servisnoj naljepnici.
- Održavanje i popravke smiju provoditi samo ovlaštene specijalizirane servisne radionice.
- Uređaj za stiskanje Geberit i nastavke za stiskanje Geberit održavajte u skladu s propisima. → Vidi „Održavanje”, stranica 117.





Izbjegavanje zdravstvenih rizika kod trajne uporabe

Pri kontinuiranoj uporabi mogu se prekoračiti granične vrijednosti za vibracijske emisije i opterećenje bukom te uzrokovati oštećenje zdravlja.





- Nosite rukavice za zaštitu od vibracija s gumenom ili spužvastom podstavom.
- Planirajte stanke u radu i djelatnosti bez opterećenja vibracijama.
- Nosite zaštitu sluha.

Objašnjenje simbola

Simboli u uputama

Simbol	Značenje
 UPOZORENJE	Označava opasnost koja može prouzročiti smrt ili tešku ozljedu, ako se ne izbjegne.
 OPREZ	Označava opasnost koja može prouzročiti ozljede, ako se ne izbjegne.
	Upućuje na važnu informaciju.
	Oznaka kompatibilnosti: Nastavci za stiskanje označeni ovim znakom kompatibilni su s uređajem za stiskanje.

Simboli na alatu za stiskanje Geberit

Simbol	Značenje
	Opasnost od letećih krhotina.
	Prije puštanja uređaja u pogon i uporabe pročitajte sigurnosne napomene i pogonske upute.
	Servisna naljepnica: Navodi datum sljedećeg održavanja.
	Zaštitna klasa II
	Oznaka kompatibilnosti: Nastavci za stiskanje označeni ovim znakom kompatibilni su s uređajem za stiskanje.

Opis proizvoda

Struktura i funkcija

Alat za stiskanje Geberit ECO 203 sastoji se od sljedećih elemenata:

- uređaj za stiskanje s pogonskim uputama
- čeljusti za stiskanje označene oznakom kompatibilnosti ili adapteri i obujmice za stiskanje označeni oznakom kompatibilnosti
- dokument „Općenite sigurnosne napomene za električne alate”
- transportni kovčeg

Ovisno o opsegu isporuke, oprema može biti različita.

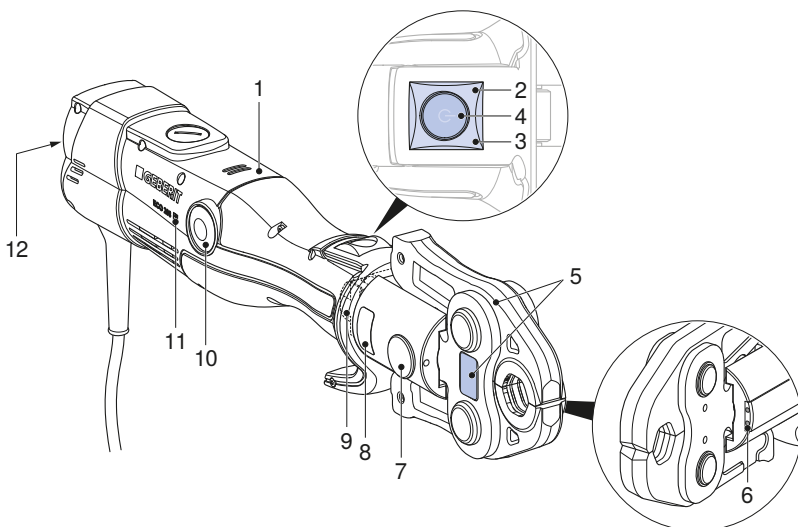

Br. poz.	Naziv	Funkcija/opis
1	Uređaj za stiskanje	–
2	Crvena LED dioda	Svijetli ili treperi: Smetnja → Vidi „Uklanjanje smetnji”, stranica 115.
3	Zelena LED dioda	<ul style="list-style-type: none"> • Svijetli: Uređaj je spreman za rad. • Treperi: Smetnja → Vidi „Uklanjanje smetnji”, stranica 115.
4	Gumb za aktiviranje	<ul style="list-style-type: none"> • Kratki pritisak: Aktivira uređaj iz stanja mirovanja. • Dugi pritisak (> 2 s): Pokreće proces stiskanja i aktivira osvjetljenje mjesta stiskanja. Stisnuti spoj izvodi se automatski.
5	Nastavak za stiskanje	<ul style="list-style-type: none"> • Čeljust za stiskanje ili obujmica za stiskanje s adapterom odgovara promjeru fittinga za stiskanje. • Nastavak za stiskanje s naljepnicom upozorenja.

Br. poz.	Naziv	Funkcija/opis
6	Bijele LE diode	Dvije LED diode za osvjetljenje mjesta stiskanja.
7	Sigurnosni klin	Drži nastavak za stiskanje.
8	Naljepnica upozorenja	<ul style="list-style-type: none"> • Simbol upozorenja: Opasnost od letećih krhotina. • Sigurnosna napomena: Prije puštanja uređaja u pogon i uporabe pročitajte pogonske upute.
9	Vodilice	Prenose snagu stiskanja s uređaja za stiskanje na nastavak za stiskanje.
10	Gumb za deblokiranje	Pritisnite i držite pritisnutim: Prekida proces stiskanja. Vodilice se vraćaju u početni položaj.
11	Oznaka kompatibilnosti	Nastavci za stiskanje označeni ovim znakom kompatibilni su s uređajem za stiskanje.
12	Označna pločica	–

Tehnički podaci

Svojstvo	Vrijednost
Nazivni napon	Vidi označnu pločicu
Potrošnja snage	450 W
Frekvencija mreže	50–60 Hz
Stupanj zaštite	IP20
Klasa zaštite	II
Nazivna sila	32 kN
Nazivno vrijeme rada	30 minuta
Neto težina	3,2 kg
Razina zvučnog tlaka u uhu korisnika ¹⁾	78,5 dB(A)
Vrijednost vibracijske emisije ²⁾	≤ 2,5 m/s ²
Radna temperatura	-20 – +60 °C
Duljina mrežnog kabela	5 m
Proizvođač	Novopress GmbH & Co. KG, Scharnhorststrasse 1, D-41460 Neuss

¹⁾ Netočnost mjerenja razine zvučnog tlaka: 3 dB(A)

²⁾ Netočnost mjerenja vrijednosti vibracijske emisije: 1,5 m/s²

Napomena: Navedena vrijednost vibracijske emisije mjeri se prema normiranom postupku ispitivanja i može se upotrijebiti za usporedbu s drugim uređajima. Navedena vrijednost vibracijske emisije može se upotrijebiti za preliminarnu procjenu prekida korištenja. Vrijednost vibracijske emisije može se razlikovati od navedene vrijednosti za vrijeme stvarne primjene uređaja, ovisno o načinu uporabe uređaja.

HR

Ovlaštena specijalizirana servisna radionica za Njemačku

Inicom Service GmbH
Gđa. Vanessa Schulz
Gewerbestrasse 50
DE-88636 Illmensee
Tel.: 07558-93848-47

Ovlaštene servisne radionice

Adrese ovlaštenih servisnih radionica možete zatražiti od prodajnih kompanija tvrtke Geberit ili ih možete preuzeti sa stranice www.geberit.com.

Upotreba

Opća upotreba

Ako se uređaj za stiskanje ne upotrebljava 30 minuta, prelazi u stanje mirovanja. Ne svijetli ni jedna LED dioda. Kratkim pritiskom gumba za aktiviranje uređaj se ponovno aktivira iz stanja mirovanja. Uređaj je spreman za rad, svijetli zelena LED dioda.

Umetanje nastavaka za stiskanje Geberit

Nastavci za stiskanje su čeljusti za stiskanje, objumice za stiskanje i adapteri.



Pridržavajte se uputa za korištenje nastavaka za stiskanje Geberit. Provjerite nastavke za stiskanje u skladu s poglavljem o sigurnosti.

1

Izvucite mrežni utikač.

2

Izvucite sigurnosni klin.

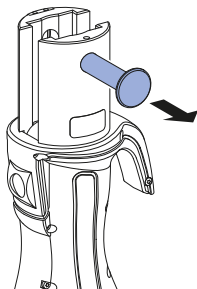

3

Umetnite nastavak za stiskanje u uređaj za stiskanje.

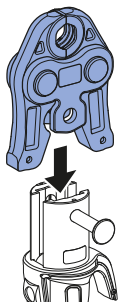

4

Sigurnosni klin utisnuti do graničnika.

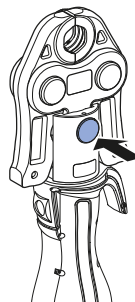

Rezultat

- ✓ Alat za stiskanje spreman je za stiskanje.

Stiskanje nastavcima za stiskanje Geberit



UPOZORENJE

Opasnost od ozljede zbog letećih krhotina

- ▶ Nosite zaštitne naočale i zaštitnu kacigu.



UPOZORENJE

Opasnost od ozljede zbog uporabe pogrešnih nastavaka za stiskanje

- ▶ Upotrebljavajte samo nastavke za stiskanje koji odgovaraju promjeru fittinga za stiskanje kojeg treba obraditi.



UPOZORENJE

Opasnost od požara zbog zagrijavanja

- ▶ Nakon 30 minuta kontinuiranog rada pustite da se uređaj za stiskanje hladi najmanje 30 minuta.
- ▶ Vrući uređaj za stiskanje nemojte odlagati niti čuvati pored lako zapaljivih materijala.



Proces stiskanja može se prekinuti u svakom trenutku. → Vidi Prekid procesa stiskanja.

Preduvjet

- Krajevi cijevi su očišćeni i uklonjeni su srhovi.
- Komad cijevi i fitting za stiskanje postavljeni su u skladu s uputama za montažu cijevnog sustava.
- Nastavak za stiskanje pravilno je umetnut.

1

Priključite alat za stiskanje na električnu mrežu.

- ✓ Uređaj je spreman za rad, svijetli zelena LED dioda.

2

Nastavak za stiskanje pravilno postavite na fitting za stiskanje i nemojte ga nakriviti. → Vidi upute za korištenje dotičnih nastavaka za stiskanje Geberit.

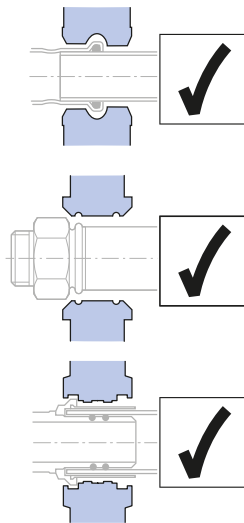

OPREZ

Opasnost od prignječnja

- ▶ Ruke držite podalje od nastavka za stiskanje.

3

Pritišćite gumb za aktiviranje najmanje 2 sekunde.

- ✓ Proces stiskanja izvodi se automatski nakon prepoznavanja sile, zelena LED dioda se gasi.

Rezultat

- ✓ Nakon potpuno provedenog stiskanja vodilice se vraćaju natrag u početni položaj. Zelena LED dioda svijetli, alat za stiskanje ponovno je spreman za rad.

Prekid procesa stiskanja

- ▶ Pritisnite gumb za deblokiranje i držite ga pritisnutim.

Rezultat

- ✓ Vodilice u alatu za stiskanje vraćaju se natrag u početni položaj. Za potpuno izrađeni stisnuti spoj proces stiskanja mora se ponoviti. Pritom se nastavak za stiskanje ne smije skinuti niti zakrenuti.

Uklanjanje smetnji

Pogreška	Uzrok	Mjera
Alat za stiskanje ne može se aktivirati iz stanja mirovanja, ne svijetli nijedna LED dioda.	Mrežni kabel nije priključen.	▶ Priključite mrežni utikač na električnu mrežu.
	Mrežni kabel ili mrežni utikač nisu ispravni.	▶ Dajte provjeriti i po potrebi zamijeniti mrežni kabel i mrežni utikač od ovlaštene servisne radionice.
Zelena LED dioda treperi.	Sigurnosni klin je pogrešan ili nije ugaran do graničnika.	▶ Provjerite ima li na sigurnosnom klinu oštećenja. ▶ Sigurnosni klin utisnuti do graničnika.
Zelena LED dioda treperi, a vodilice se vraćaju u početni položaj.	Sigurnosni klin se otpustio.	▶ Provjerite ima li na sigurnosnom klinu oštećenja. ▶ Sigurnosni klin utisnuti do graničnika. Zelena LED dioda svijetli. ▶ Provjerite je li fitting za stiskanje nepropustan i po potrebi ponovite stiskanje.
Crvena LED dioda treperi.	Prerano ste otpustili gumb za aktiviranje.	▶ Pritisnite gumb za deblokiranje i držite ga pritisnutim: Vodilice se vraćaju u početni položaj. ▶ Ponovite proces stiskanja: Pritišćite gumb za aktiviranje najmanje 2 sekunde.
	Gumb za deblokiranje je pritisnut ili alat za stiskanje nije bio u početnom položaju.	▶ Otpustite gumb za aktiviranje. ▶ Pritisnite gumb za deblokiranje i držite ga pritisnutim: Vodilice se vraćaju u početni položaj. ▶ Ponovite proces stiskanja: Pritišćite gumb za aktiviranje najmanje 2 sekunde.
	Radna temperatura alata za stiskanje je previsoka/preniska.	▶ Alat za stiskanje prenesite u toplije okruženje odn. pustite ga da se ohladi. ▶ Upotrijebite alat za stiskanje nekoliko puta na prazno (stiskanje bez fittinga) kako biste ga doveli na potrebnu radnu temperaturu.

Pogreška	Uzrok	Mjera
Crvena LED dioda svijetli.	Alat za stiskanje je preopterećen.	<ul style="list-style-type: none"> ▶ Otpustite gumb za aktiviranje. ▶ Pritisnite gumb za deblokiranje i držite ga pritisnutim: Vodilice se vraćaju u početni položaj. ▶ Ponovite proces stiskanja: Pritišćite gumb za aktiviranje najmanje 2 sekunde.
	Upotrebljavaju se nedopušteni sistemi stiskanja.	<ul style="list-style-type: none"> ▶ Otpustite gumb za aktiviranje. ▶ Pritisnite gumb za deblokiranje i držite ga pritisnutim: Vodilice se vraćaju u početni položaj. ▶ Upotrebljavajte samo dopušten sisteme stiskanja. ▶ Alat za stiskanje dajte provjeriti u ovlaštenoj specijaliziranoj servisnoj radionici.
	Mrežni napon je prenizak.	<ul style="list-style-type: none"> ▶ Provjerite mrežni napon. ▶ Namotajte kabel na kabelski bubanj produžnog kabela. ▶ Skratite produžetak.
	Alat za stiskanje nije ispravan.	<ul style="list-style-type: none"> ▶ Nakon greške napajanja pritisnite gumb za deblokiranje i držite ga pritisnutim: Vodilice se vraćaju u početni položaj. ▶ Alat za stiskanje dajte provjeriti u ovlaštenoj specijaliziranoj servisnoj radionici.
Alat za stiskanje se ne pokreće i ne svijetli ni jedna LED dioda.	Greška napajanja.	<ul style="list-style-type: none"> ▶ Otpustite gumb za aktiviranje. ▶ Pritisnite gumb za deblokiranje i držite ga pritisnutim: Vodilice se vraćaju u početni položaj. ▶ Provjerite je li fitting za stiskanje nepropustan i po potrebi ponovite stiskanje.
Crvene i zelene LED diode trepere naizmjenice.	Dostignut je interval održavanja.	<ul style="list-style-type: none"> ▶ Alat za stiskanje dajte provjeriti u ovlaštenoj specijaliziranoj servisnoj radionici.

Održavanje

Pravila za održavanje

Interval	Rad na održavanju
Redovito (prije primjene, na početku radnog dana)	<ul style="list-style-type: none"> ▶ Provjerite ima li na alatu za stiskanje i mrežnom kabelu vanjskih oštećenja i nedostataka koji mogu utjecati na sigurnost. ▶ Očistite i podmažite uređaj za stiskanje. ▶ Očistite nastavke za stiskanje i provjerite ima li nedostataka, naročito napuklina materijala. ▶ Podmažite nastavke za stiskanje. → Vidi upute za korištenje dotičnih nastavaka za stiskanje Geberit.
Svakih šest mjeseci	<ul style="list-style-type: none"> ▶ Dajte provjeriti nedostatke i oštećenja koji utječu na sigurnost od ovlaštene servisne radionice. Ta mjernotehnička provjera ne zamjenjuje propise i zakone određenih država kojima su propisane dodatne provjere i radovi na održavanju.
Nakon najkasnije dvije godine prema podacima na servisnoj naljepnici ili ako crvena i zelena LED dioda naizmjenice trepere.	<ul style="list-style-type: none"> ▶ Snagu stiskanja i stupanj istrošenosti treba dati provjeriti u ovlaštenoj specijaliziranoj servisnoj radionici.

Čišćenje i podmazivanje uređaja za stiskanje Geberit



UPOZORENJE

Opasnost od požara zbog kratkog spoja

- ▶ Uređaj za stiskanje nikada se ne smije čistiti vodom ili drugim tekućinama.

- 1 Izvucite mrežni utikač.
- 2 Očistite vodilice, njihov pogon i sigurnosni klin uređaja za stiskanje.
- 3 Kistom uklonite nečistoće.



OPREZ

Sastojci štetni po zdravlje

- ▶ Pridržavajte se sigurnosnih napomena za upotrijebljena maziva.

- 4 Vodilice, njihov pogon i sigurnosni klin podmažite proizvodom BRUNOX® Turbo-Spray®.

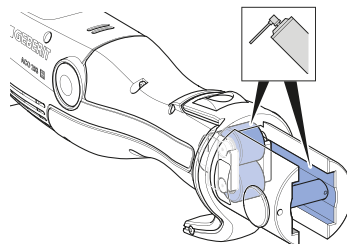

- 5 Višak maziva uklonite upojnom krpom.

Zbrinjavanje

Zbrinjavanje starih električnih i elektroničkih uređaja



U skladu s Direktivom 2012/19/EU od 4. srpnja 2012. o otpadnoj električnoj i elektroničkoj opremi, proizvođači električnih uređaja obvezni su preuzeti natrag stare uređaje te ih propisno zbrinuti. Simbol prikazuje da se ovaj proizvod ne smije zbrinuti u kućni otpad. Stari uređaji moraju se predati direktno tvrtci Geberit u svrhu propisnog zbrinjavanja. Adrese sabirnih mjesta zatražite od nadležnih prodajnih kompanija proizvođača Geberit.

Impressum Geberit International AG, Jona

Geberit International AG
Schachenstrasse 77, CH-8645 Jona
documentation@geberit.com
www.geberit.com

Ovlaštenik za dokumentaciju

Werner Trefzer, Technical Documentation, Geberit International AG, CH-8645 Jona, Švicarska

Izjava o sukladnosti za uređaje za stiskanje Geberit

Odgovarajuća izjava o sukladnosti priložena je uz uređaj za stiskanje. Ako nedostaje izjava o sukladnosti, može se zatražiti od nadležne prodajne kompanije Geberit.

Opšte informacije

Savet uz ovaj dokument

Originalno uputstvo za upotrebu je izrađeno na nemačkom jeziku. Kod svih drugih jezika je reč o prevodu originalnog uputstva za upotrebu.

Osnovna bezbednosna uputstva

Namenska upotreba

Geberit uređaj za stiskanje služi isključivo za stiskanje cevi i spojnih elemenata za stiskanje u Geberit sistemima za stiskanje.

Pri tom, smeju da se koriste isključivo Geberit dodaci za stiskanje (čeljusti za stiskanje, obujmice za stiskanje, međučeljusti) koji su označeni oznakom kompatibilnosti [2].

Geberit uređaj za stiskanje je namenjen za upotrebu isključivo u skladu sa ovim uputstvom za upotrebu. Drugačije primene se smatraju nenamenskim i mogu da dovedu do teških povreda ili smrti.

Geberit uređaj za stiskanje nije namenjen za:

- Priprihvatanje dodataka za stiskanje drugih proizvođača.
- Primenu bez umetnutih dodataka za stiskanje.

Geberit uređaj za stiskanje zajedno sa Geberit dodacima za stiskanje nije namenjen za:

- Stiskanje drugih predmeta osim onih opisanih u uputstvu za upotrebu.
- Stiskanje cevi i spojnih elemenata za stiskanje drugih proizvođača.
- Stiskanje spojnih elemenata za stiskanje koji imaju drugačiju dimenziju od dimenzije dodatka za stiskanje.

Kvalifikacija korisnika

Korisnici koji nemaju odgovarajuće stručno obrazovanje ne mogu da prepoznaju i pravilno procene opasnosti koje prete od Geberit uređaja za stiskanje. Na taj način mogu da nanesu teške povrede sebi ili drugim licima.

- Geberit uređaj za stiskanje smeju da koriste samo tehnički stručnjaci za cevovodne instalacije.
- Korisnici moraju da budu upoznati sa specifičnim državnim bezbednosnim propisima i iste primenjivati.
- Stručno lice mora da objasni korisnicima koji po prvi rade sa Geberit uređajem za stiskanje bezbedan način rukovanja ili isti trebaju da učestvuju na stručnom seminaru.

Poštovanje napomena i uputstava



UPOZORENJE

Pročitajte sva bezbednosna uputstva, instrukcije, ilustracije i tehničke podatke koji su priloženi uz ovaj električni alat.

Propusti kod uvažavanja sledećih instrukcija mogu uzrokovati električni udar, požar i/ili teške povrede.

- ▶ Sva bezbednosna uputstva i savete sačuvajte za ubuduće.

Pre puštanja u rad pročitajte i uvažite sledeće dokumente:

- priloženi dokument „Opšta bezbedonosna uputstva za električne alate“
- uputstvo za rukovanje odgovarajućih Geberit dodataka za stiskanje

Izbegavanje opasnosti usled neispravnih Geberit dodataka za stiskanje

Geberit dodaci za stiskanje (čeljusti za stiskanje, objumice za stiskanje, međučeljusti) su u procesu stiskanja izloženi velikim silama, pri čemu se habaju. Upotreba pohabanih ili oštećenih dodataka za stiskanje može da dovede do teških ili smrtonosnih povreda usled razletanja polomljenih komada.

- Dodatke za stiskanje koristiti samo ako su u tehnički besprekornom stanju.
- Pridržavati se servisnih intervala.
- Pre i nakon svake upotrebe, proveriti da li na dodacima za stiskanje ima nedostataka i oštećenja. Proveriti da li ima naprslina na materijalu u konturi presovanja i na prirubnici.
- U slučaju prisustva naprslina na materijalu, više nemojte koristiti celokupni dodatak za stiskanje.

Izbegavanje oštećenja na Geberit dodacima za stiskanje pogrešnim stiskanjem



UPOZORENJE

Opasnost od povreda usled upotrebe pogrešnih dodataka za stiskanje

- ▶ Koristite samo dodatke za stiskanje koji odgovaraju prečniku spojnog elementa za stiskanje koji se obrađuje.

Geberit dodaci za stiskanje mogu da se oštete pogrešnim stiskanjem ili pogrešnom upotrebom, na primer stiskanjem stranih tela.

- Koristiti samo Geberit dodatke za stiskanje koji su označeni oznakom kompatibilnosti [2].
- Ne kriviti ivice dodatka za stiskanje na spojnom elementu za stiskanje.
- U slučaju sumnje da postoji oštećenje dodatka za stiskanje, zameniti ga, a oštećeni dodatak za stiskanje odneti na proveru u ovlašćenu specijalizovanu radionicu.

Obavezna upotreba lične zaštitne opreme

Bez odgovarajuće zaštitne opreme, osobe mogu da budu teško ili smrtno povređene usled razletanja polomljenih komada Geberit dodataka za stiskanje.

- Tokom procesa stiskanja nosite šlem i zaštitne naočare.

Održavanje i popravke samo u stručnim radionicama

Geberit uređaji za stiskanje i Geberit dodaci za stiskanje, koji se ne održavaju stručno, mogu da izazovu teške nesreće.

- Obavezno poštovati vreme sledećeg održavanja koje je naznačeno na servisnoj nalepnici.
- Održavanje i popravke treba obavljati samo u ovlašćenim specijalizovanim servisima.
- Održavanje Geberit uređaja za stiskanje i Geberit dodataka za stiskanje vršiti u skladu sa propisima. → Pogledati „Održavanje”, strana 131.





Izbegavanje zdravstvenih rizika usled trajnog rada

Kod trajnog rada može da dođe do prekoračenja graničnih vrednosti nivoa emisije oscilacija i nivoa opterećenja bukom, što može da dovede do zdravstvenih problema.





- Nositi rukavice za zaštitu od oscilacija sa umetkom od gume ili pene.
- Planirati pauze tokom rada i aktivnosti bez opterećenja oscilacijama.
- Nositi zaštitu za sluh.

Objašnjenje simbola

Simboli u uputstvu

Simbol	Značenje
 UPOZORENJE	Označava opasnost koja, ako se ne spreči, može da dovede do smrti ili teških telesnih povreda.
 OPREZ	Označava opasnost koja, ako se ne spreči, može da dovede do povreda.
	Ukazuje na važnu informaciju.
	Oznaka kompatibilnosti: Dodaci za stiskanje sa ovom oznakom su kompatibilni sa uređajem za stiskanje.

Simboli na Geberit alatu za stiskanje

Simbol	Značenje
	Opasnost usled razletanja polomljenih delova.
	Pročitajte bezbednosna uputstva i uputstvo za upotrebu pre puštanja uređaja u rad i pre njegove upotrebe.
	Servisna nalepnica: Navodi vreme sledećeg održavanja.
	Klasa zaštite II
	Oznaka kompatibilnosti: Dodaci za stiskanje sa ovom oznakom su kompatibilni sa uređajem za stiskanje.

Struktura i funkcija

Geberit alat za stiskanje ECO 203 se sastoji od:

- uređaja za stiskanje sa uputstvom za upotrebu
- čeljusti za stiskanje sa oznakom kompatibilnosti ili međučeljusti i obujmica za stiskanje sa oznakom kompatibilnosti
- dokumenta „Opšta bezbednosna uputstva za električne alate“
- kofera za transport

Oprema može da varira u zavisnosti od obima isporuke.

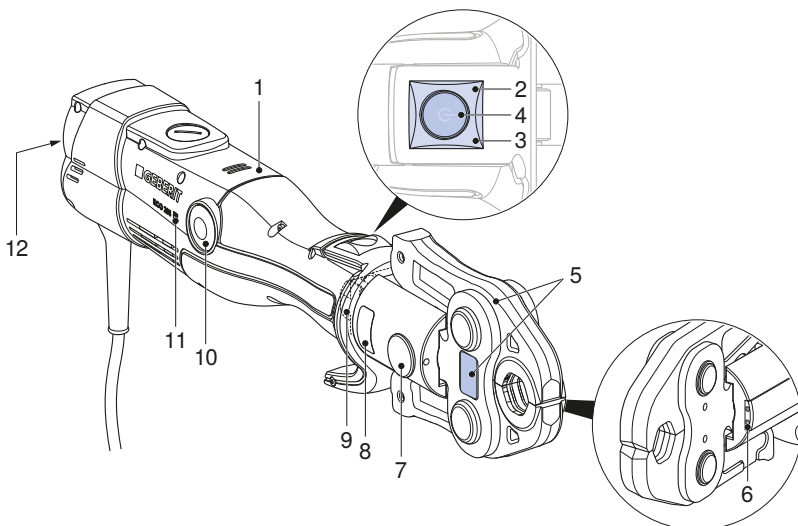

Br. poz.	Oznaka	Funkcija/opis
1	Uređaj za stiskanje	–
2	Crveni LED	Svetli ili treperi: Greška u radu → Pogledajte „Otklanjanje grešaka“, strana 129.
3	Zeleni LED	<ul style="list-style-type: none"> • Svetli: Uređaj je spreman za upotrebu. • Treperi: Greška u radu → Pogledajte „Otklanjanje grešaka“, strana 129.
4	Dugme za start	<ul style="list-style-type: none"> • Kratak pritisak: Aktivira uređaj iz stanja mirovanja. • Dugačak pritisak (> 2 sek.): Pokreće proces stiskanja i aktivira osvetljenje za mesta stiskanja. Stiskanje spoja se izvodi automatski.

Br. poz.	Oznaka	Funkcija/opis
5	Dodatak za stiskanje	<ul style="list-style-type: none"> • Čeljusti za stiskanje ili obujmica za stiskanje sa međučeljustima odgovaraju prečniku spojnog elementa za stiskanje. • Dodatak za stiskanje sa nalepnicom sa upozorenjem.
6	Bele LED	Dve LED lampice za osvetljenje na mestu stiskanja.
7	Sigurnosni klin	Pridržava dodatak za stiskanje.
8	Nalepnica sa upozorenjem	<ul style="list-style-type: none"> • Simbol upozorenja: Opasnost usled razletanja polomljenih delova. • Bezbednosno uputstvo: Pročitajte uputstvo za upotrebu pre puštanja uređaja u rad i pre njegove upotrebe.
9	Vodice	Prenosi snagu stiskanja sa uređaja za stiskanje na dodatak za stiskanje.
10	Dugme za odblokiranje	Pritisnite i držite pritisnuto: Prekida proces stiskanja. Vodice se vraćaju u startnu poziciju.
11	Oznaka kompatibilnosti	Dodaci za stiskanje sa ovom oznakom su kompatibilni sa uređajem za stiskanje.
12	Tipska pločica	–

Tehnički podaci

Svojstvo	Vrednost
Nominalni napon	Pogledajte tipsku pločicu
Potrošnja struje	450 W
Mrežna frekvencija	50–60 Hz
Stepen zaštite	IP20
Klasa zaštite	II
Nominalna snaga	32 kN
Pogonsko trajanje merenja	30 minuta
Neto težina	3,2 kg
Nivo buke u uhu korisnika ¹⁾	78,5 dB(A)
Emisiona vrednost oscilacija ²⁾	≤ 2,5 m/s ²
Radna temperatura	-20 – +60 °C
Dužina mrežnog kabla	5 m
Proizvođač	Novopress GmbH & Co. KG, Scharnhorststrasse 1, D-41460 Neuss

¹⁾ Nepreciznost merenja nivoa buke: 3 dB(A)

²⁾ Nepreciznost merenja emisione vrednosti oscilacija: 1,5 m/s²

Savet: Navedena emisiona vrednost oscilacija je izmerena po standardizovanom postupku ispitivanja i može se koristiti za poređenje sa drugim uređajima. Navedena emisiona vrednost oscilacija se može koristiti i za procenu prekida korišćenja. Emisiona vrednost oscilacija može da varira od navedene vrednosti tokom upotrebe uređaja, zavisno od načina na koji se uređaj koristi.

Ovlašćeni servis za Nemačku

Inicom Service GmbH
G-đa Vanessa Schulz
Gewerbestrasse 50
DE-88636 Illmensee
Tel.: 07558-93848-47

Ovlašćene stručne radionice

Adrese ovlašćenih stručnih radionica možete potražiti kod prodajnih firmi kompanije Geberit ili na stranici www.geberit.com.

Rukovanje

Opšte rukovanje

Ako se uređaj za stiskanje ne koristi u trajanju od 30 minuta, prebacuje se u stanje mirovanja. Ne svetli nijedan LED. Kratkim pritiskom na dugme za start uređaj se ponovo aktivira iz stanja mirovanja. Uređaj je spreman za upotrebu, svetli zeleni LED.

Postavljanje Geberit dodataka za stiskanje

Dodaci za stiskanje su čeljusti za stiskanje, objumice za stiskanje i međučeljusti.



Obratiti pažnju na uputstva za upotrebu Geberit dodataka za stiskanje. Proverite dodatke za stiskanje u skladu sa poglavljem o bezbednosti.

1 Izvući mrežni kabl.

2 Izvucite sigurnosni klin.

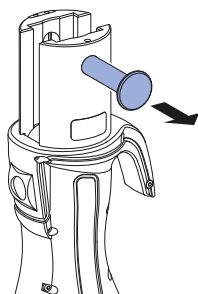

3 Postavite dodatak za stiskanje u uređaj za stiskanje.

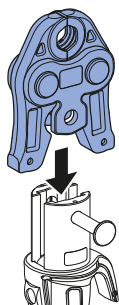

4 Sigurnosni klin utisnite do graničnika.

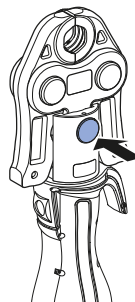

Rezultat

✓ Alat za stiskanje je spreman za stiskanje.

Stiskanje pomoću Geberit dodatka za stiskanje



UPOZORENJE

Opasnost od povreda usled razletanja polomljenih delova

- ▶ Nositi zaštitne naočare i zaštitni šlem.



UPOZORENJE

Opasnost od povreda usled upotrebe pogrešnih dodataka za stiskanje

- ▶ Koristite samo dodatke za stiskanje koji odgovaraju prečniku spojnog elementa za stiskanje koji se obrađuje.



UPOZORENJE

Opasnost od požara usled zagrevavanja

- ▶ Nakon 30 minuta neprekidnog rada ostaviti uređaj za stiskanje 30 minuta da se ohladi.
- ▶ Vruć uređaj za stiskanje ne ostavljati ili čuvati pored lako zapaljivih materijala.



Proces stiskanja može da se prekine u svakom trenutku. → Pogledajte Prekid procesa stiskanja.

Preduslov

- Završetak cevi je čist i skinute su mu ivice.
- Cevni komad i spojni element za stiskanje su spojeni prema uputstvu za montažu sistema cevovoda.
- Dodatak za stiskanje je pravilno postavljen.

1

Alat za stiskanje priključite na strujnu mrežu.

- ✓ Uređaj je spreman za upotrebu, svetli zeleni LED.

2

Dodatak za stiskanje pravilno postavite na spojni element za stiskanje i ne krivite ivice. → Pogledajte uputstvo za rukovanje odgovarajućih Geberit dodataka za stiskanje.

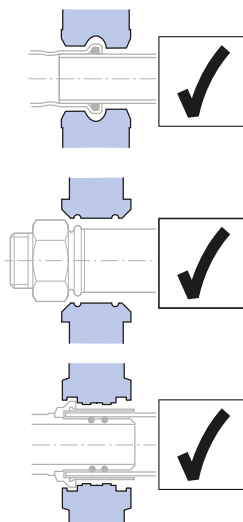

OPREZ

Opasnost od prignječenja

- ▶ Ruke držati dalje od dodatka za stiskanje.

3

Dugme za start pritisnite na najmanje 2 sekunde.

- ✓ Proces stiskanja se odvija automatski nakon prepoznavanja snage, zeleni LED se gasi.

Rezultat

- ✓ Nakon što je stiskanje u potpunosti završeno, vodice se vraćaju u startnu poziciju. Zeleni LED svetli, alat za stiskanje je ponovo spreman za upotrebu.

Prekid procesa stiskanja

- ▶ Pritisnuti dugme za odblokiranje i držati pritisnuto.

Rezultat

- ✓ Vodice u alatu za stiskanje se vraćaju u startnu poziciju. Za potpuno uspostavljanje stisnutog spoja mora da se ponovi proces stiskanja. Pri tome dodatak za stiskanje ne sme da se skinie ili pogrešno ugradi.

Otklanjanje grešaka

Greška	Uzrok	Mera
Alat za stiskanje ne može da se aktivira iz stanja mirovanja, ne svetli nijedna LED.	Mrežni kabl nije priključen.	▶ Mrežni utikač priključite na strujnu mrežu.
	Mrežni kabl ili mrežni utikač je defektan.	▶ Mrežni kabl i mrežni utikač dajte na ispitivanje i eventualno izvršite zamenu u ovlašćenoj stručnoj radionici.
Zeleni LED treperi.	Sigurnosni klin je pogrešno postavljen ili nije gurnut do graničnika.	▶ Ispitajte da li na sigurnosnom klinu ima oštećenja. ▶ Sigurnosni klin utisnite do graničnika.
Zeleni LED treperi i vodica se vraća u startnu poziciju.	Sigurnosni klin je otpušten.	▶ Ispitajte da li na sigurnosnom klinu ima oštećenja. ▶ Sigurnosni klin utisnite do graničnika: Zeleni LED svetli. ▶ Proverite da li spojni elementi za stiskanje dobro zaptiva i po potrebi ponovite stiskanje.
Crveni LED treperi.	Dugme za start je prerano pušteno.	▶ Pritisnite dugme za odblokiranje i držite pritisnuto: Vodica se vraća u startnu poziciju. ▶ Ponovite stiskanje: Dugme za start pritisnite na najmanje 2 sekunde.
	Dugme za odblokiranje je pritisnuto, ili alat za stiskanje nije bio u startnoj poziciji.	▶ Pustite dugme za start. ▶ Pritisnite dugme za odblokiranje i držite pritisnuto: Vodica se vraća u startnu poziciju. ▶ Ponovite stiskanje: Dugme za start pritisnite na najmanje 2 sekunde.
	Alat za stiskanje je van radne temperature.	▶ Alat za stiskanje prenesite u toplije okruženje odn. ostavite da se ohladi. ▶ Alat za stiskanje, višestrukim stiskanjem u praznom hodu (stiskanja bez spojnog elementa) dovedite do potrebne radne temperature.

Greška	Uzrok	Mera
Crveni LED svetli.	Alat za stiskanje je preopterećen.	<ul style="list-style-type: none"> ▶ Pustite dugme za start. ▶ Pritisnite dugme za odblokiranje i držite pritisnuto: Vođica se vraća u startnu poziciju. ▶ Ponovite stiskanje: Dugme za start pritisnite na najmanje 2 sekunde.
	Koriste se sistemi sa stiskanjem koji nisu dozvoljeni.	<ul style="list-style-type: none"> ▶ Pustite dugme za start. ▶ Pritisnite dugme za odblokiranje i držite pritisnuto: Vođica se vraća u startnu poziciju. ▶ Koristiti samo dozvoljene sisteme sa stiskanjem. ▶ Alat za stiskanje odnesite na proveru u ovlašćenu specijalizovanu radionicu.
	Mrežni napon je suviše nizak.	<ul style="list-style-type: none"> ▶ Proverite mrežni napon. ▶ Produžni kabl u potpunosti odmotajte iz bubnja. ▶ Smanjite produžetak.
	Alat za stiskanje je defektan.	<ul style="list-style-type: none"> ▶ Nakon pada napona, pritisnite dugme za odblokiranje i držite pritisnuto: Vođica se vraća u startnu poziciju. ▶ Alat za stiskanje odnesite na proveru u ovlašćenu specijalizovanu radionicu.
Alat za stiskanje ne radi i ne svetli nijedan LED.	Pad napona.	<ul style="list-style-type: none"> ▶ Pustite dugme za start. ▶ Pritisnite dugme za odblokiranje i držite pritisnuto: Vođica se vraća u startnu poziciju. ▶ Proverite da li spojni elementi za stiskanje dobro zaptiva i po potrebi ponovite stiskanje.
Crveni i zeleni LED trepere naizmenično.	Servisni interval je dostignut.	<ul style="list-style-type: none"> ▶ Alat za stiskanje odnesite na proveru u ovlašćenu specijalizovanu radionicu.

Održavanje

Pravila održavanja

Interval	Rad na održavanju
Redovno (pre upotrebe, na početku radnog dana)	<ul style="list-style-type: none"> ▶ Prekontrolisati alat za stiskanje i mrežni kabl radi pronalaženja spoljašnjih oštećenja koja mogu uticati na bezbednost. ▶ Očistiti i podmazati uređaj za stiskanje. ▶ Očistiti dodatke za stiskanje i proveriti da li na njima ima nedostataka, naročito naprslina na materijalu. ▶ Podmazati dodatke za stiskanje. → Pogledajte uputstvo za rukovanje odgovarajućih Geberit dodataka za stiskanje.
Polugodišnje	<ul style="list-style-type: none"> ▶ Proveriti u ovlašćenoj specijalizovanoj radionici da li postoje nedostaci i oštećenja koja mogu uticati na bezbednost. Ovaj tehnički pregled ne zamenjuje propise i zakone koji važe za datu zemlju, a koji možda zahtevaju dodatne preglede i radove na održavanju.
Najkasnije nakon dve godine u skladu sa podacima na servisnoj nalepnici ili kada crvena i zelena LED naizmenično trepere.	<ul style="list-style-type: none"> ▶ Proveriti snagu stiskanja i nivo pohabanosti u ovlašćenom servisu.

Čišćenje i podmazivanje Geberit uređaja za stiskanje



UPOZORENJE

Opasnost od požara usled kratkog spoja

- ▶ Uređaj za stiskanje nikada ne čistite vodom ili drugim tečnostima.

- 1 Izvući mrežni kabl.
- 2 Očistite vodice, vodič i sigurnosni klin uređaja za stiskanje.
- 3 Nečistoće uklonite četkicom.



OPREZ

Sastojci štetni po zdravlje

- ▶ Obratiti pažnju na bezbednosna uputstva korišćenih maziva.

- 4 Vodice, vodič i sigurnosni klin podmažite sredstvom BRUNOX® Turbo-Spray®.

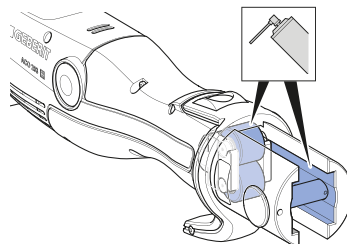

- 5 Višak maziva obrisati pomoću upijajuće krpe.

Odlaganje stare električne i elektronske opreme



U skladu sa smernicom 2012/19/EU:4.7.2012 proizvođači električnih uređaja imaju obavezu preuzimanja starih uređaja i njihovog profesionalnog odlaganja. Simbol ukazuje na to da proizvod ne sme da bude odložen zajedno sa ne-reciklirajućim otpadom. Stare uređaje treba vratiti kompaniji Geberit koja će se postarati za njihovo pravilno odlaganje. Adrese prihvatnih mesta možete dobiti od nadležne Geberit prodajne firme.

Impressum Geberit International AG, Jona

Geberit International AG
Schachenstrasse 77, CH-8645 Jona
documentation@geberit.com
www.geberit.com

Nadležni za dokumentaciju

Werner Trefzer, Technical Documentation, Geberit International AG, CH-8645 Jona, Švajcarska

Deklaracija o usaglašenosti za Geberit uređaje za stiskanje

Odgovarajuća deklaracija o usaglašenosti je priložena uz uređaj za stiskanje. Ako deklaracija o usaglašenosti nedostaje, ista može da se zatraži kod nadležne Geberit prodajne firme.

Üldised märkused

Märkus sellele dokumendile

Käitusjuhend on algselt koostatud saksa keeles. Kõigi muude keelte puhul on tegemist saksakeelse käitusjuhendi tõlkega.

Peamised ohutusjuhised

Nõuetekohane kasutamine

Geberit pressimisseade on mõeldud üksnes selleks, et pressida Geberit pressimissüsteemi torusid ja pressliitmikke.

Sealjuures tohib kasutada vaid Geberit pressimistarvikuid (pressimislõugu, -võrusid, vahelõugu), mis on ühilduvustähistusega  tähistatud.

Geberit pressimisseadet on lubatud kasutada üksnes tööjuhendi kohaselt. Muul viisil kasutamist ei loeta nõuetekohaseks ja see võib põhjustada tõsiseid vigastusi või surma.

Geberit pressimisseade ei ole mõeldud järgmiseks:

- Kasutamiseks teiste tootjate pressimistarvikutega.
- Kasutamiseks paigaldamata pressimistarvikuteta.

Geberit pressimisseade koos Geberit pressimistarvikutega ei ole mõeldud järgmiseks:

- Tööjuhendis ettenähtud objektidest erinevate objektide pressimiseks.
- Teiste tootjate torude ja pressliitmike pressimiseks.
- Pressimistarvikutel nimetatutest erinevate mõõtmetega pressliitmike pressimiseks.

Kasutaja kvalifikatsioon

Asjakohase väljaõppeta kasutaja ei oska Geberit pressimisseadmet tulenevaid ohtusid ära tunda või õigesti hinnata. Seetõttu võib ta ennast või teisi raskelt vigastada.

- Geberit pressimisseadet tohib kasutada ainult spetsialist torusüsteemide paigaldamiseks.
- Kasutaja peab teadma asjaomases riigis kehtivaid ohutuseeskirju ja neid järgima.
- Esimest korda Geberit pressimisseadmega töötav kasutaja peab laskma spetsialistil selle ohutut käsitlemist selgitada või osalema spetsiaalsel koolitusel.

Juhiste ja juhendite järgimine



HOIATUS

Lugege kõiki selle elektritööriistaga kaasas olevaid ohutusjuhiseid, juhendeid, illustratsioone ja tehnilisi andmeid.

Järgnevate juhendite eiramine võib põhjustada elektrilöögi, tulekahju ja/või raskeid vigastusi.

- ▶ Hoidke kõik ohutusjuhised ja juhendid edaspidiseks alles.

Enne kasutuselevõttu tuleb lugeda ja järgida järgmisi dokumente:

- kaasas olev dokument „Üldised ohutusjuhised elektritööriistade kasutamisel”;
- asjaomaste Geberit pressimistarvikute kasutusjuhend

Defektsete pressimistarvikute Geberit kasutamisest tekkiva ohu vältimine

Pressimise ajal avaldub Geberit pressimistarvikutele (pressimisliõuad, -võrud, vaheliõuad) suur surve ja need kuluvad. Kulunud või kahjustunud pressimistarvikute kasutamine võib suure surve all eralduvate osade tõttu raskeid vigastusi või surma põhjustada.

- Kasutage vaid tehniliselt laitmatu korras pressimistarvikuid.
- Pidage kinni hooldusintervallidest.
- Kontrollige pressimistarvikuid puuduste või kahjustuste tuvastamiseks korrapäraselt enne ja pärast iga kasutamist. Kontrollige, et presskontuurile ja äärikule ei ole tekkinud mõrasid.
- Mõradega pressimistarvikuid ei tohi enam kasutada.

Vale pressimisvõtte tõttu ettevõtte Geberit pressimistarvikute kahjustamine



HOIATUS

Vigastusoht vale pressimistarviku kasutamise tõttu

- ▶ Kasutage ainult selliseid pressimistarvikuid, mille läbimõõt vastab pressiitmiku läbimõõdule.

Vale pressimisvõtte või vale kasutamine (nt võõrkehade kaasamine) võib Geberit pressimistarvikuid kahjustada.

- Kasutage üksnes Geberit pressimistarvikuid, mis on ühilduvustähistusega  tähistatud.
- Pressimistarvikut ei tohi pressiitmikule viltu asetada.
- Pressimistarviku kahjustumise kahtluse korral vahetage pressimistarvik välja ja laske kahjustatud pressimistarvikut volitatud töökojas kontrollida.

Isikukaitsevahendite kasutamine

Ilma sobiva kaitsevarustusest võivad inimesed Geberit pressimistarvikute eemalepaiskuvate murdetükkide tõttu raskesti vigastada või surma saada.

- Kandke pressimise ajal kaitsekiivrit ja -prille.

Hooldus- ja parandustööde tegemine ainult volitatud töökojas

Geberit pressimisseade ja Geberit pressimistarvikud, mida ei ole asjatundlikult hooldatud, võivad põhjustada tõsiseid õnnetusi.

- Pidage rangelt kinni teeninduskleebisel esitatud järgmise hoolduse tähtpäevast.
- Hooldus- ja parandustöid tohib lasta teha ainult volitatud töökojas.
- Hooldage Geberit pressimisseadet ja - Geberit pressimistarvikuid nõuetekohaselt. → Vt „Korrashoid“, lehekülj 145.





Pikaaegsest kasutamisest tekkivate terviseohtude vältimine

Pideva kasutamise korral võidakse ületada vibratsiooniemissiooni- ja mürasaaste väärtusi ning see võib põhjustada tervisekahjustusi.





- Kandke vibratsiooni vähendavaid kummist või vahttäidisega kindaid.
- Tehke töös ja tegevuses vibratsioonivabu pause.
- Kandke kuulmiskaitsevahendeid.

Sümbolite seletus

Juhendis esinevad sümbolid

Sümbol	Tähendus
 HOIATUS	Tähistab ohtu, mis võib põhjustada surma või rasket vigastust, kui seda ei väldita.
 ETTEVAATUST	Tähistab ohtu, mis võib põhjustada vigastusi, kui seda ei väldita.
	Juhib tähelepanu tähtsale informatsioonile.
	Ühilduvustähistus: selle tähistusega pressimistarvikud ühilduvad pressimisseadmega.

Sümbolid Geberit pressimistöriistal

Sümbol	Tähendus
	Oht suure surve all osade eraldumise tõttu.
	Lugege ohutusjuhiseid ja kasutusjuhendit enne seadme kasutuselevõttu ja kasutamist.
	Teeninduskleebis: näitab järgmise hoolduse aega.
	Kaitseklass II
	Ühilduvustähistus: selle tähistusega pressimistarvikud ühilduvad pressimisseadmega.

Toote kirjeldus

Ehitus ja ülesanne

Geberit pressimistöõriista ECO203 komplektis on:

- pressimisseade, sh tööjuhend
- ühilduvustähistusega pressimisloüad või ühilduvustähistusega pressimivõrud ja vahelõuad
- dokument „Üldised ohutusjuhised elektritööriistade kasutamisel“
- tööriistakohver.

Varustus võib olenevalt tarnekomplektist erineda.

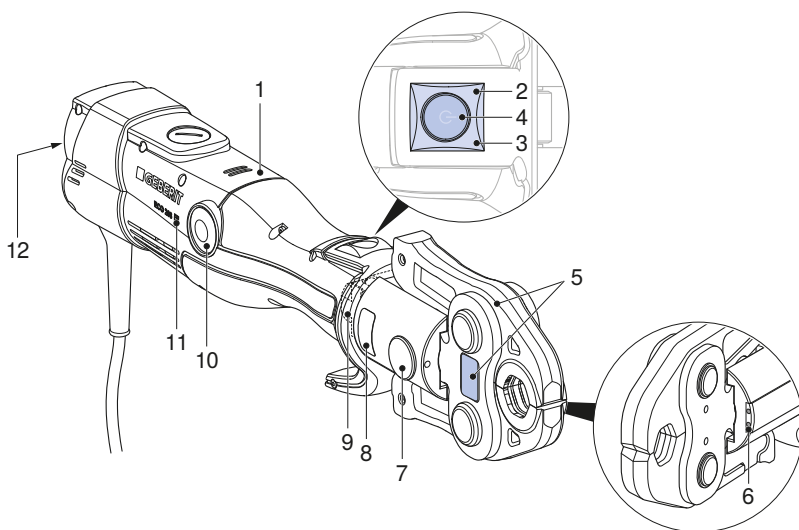

Asendi nr	Nimetus	Ülesanne/kirjeldus
1	Pressimisseade	–
2	Punane valgusdiod	Põleb või vilgub: häire → Vt „Rikete kõrvaldamine“, lehekül 143.
3	Roheline valgusdiod	<ul style="list-style-type: none"> • Põleb: seade on kasutusvalmis. • Vilgub: häire → Vt „Rikete kõrvaldamine“, lehekül 143.
4	Käivitusnupp	<ul style="list-style-type: none"> • Korraks vajutamine: puhkeolekus olev seade aktiveerub. • Pikk vajutus (> 2 s): käivitab pressimistoimingu ja aktiveerib pressimiskoha valgustuse. Pressimisühendus toimub automaatselt.
5	Pressimistarvik	<ul style="list-style-type: none"> • Pressimisloüad ja vahelõugadega pressimivõru vastavad pressliitmiku mõõtmetele. • Pressimistarvik koos hoiatuskleebisega.
6	Valged valgusdiodid	Kaks valgusdiodi pressimiskoha valgustamiseks.

Asendi nr	Nimetus	Ülesanne/kirjeldus
7	Kinnituspolt	Fikseerib pressimistarviku.
8	Hoiatuskleebis	<ul style="list-style-type: none"> • Ohusümbol: oht suure surve all osade eraldumise tõttu. • Ohutusjuhised: enne seadme kasutuselevõttu ja kasutamist lugege tööjuhend läbi.
9	Rullseade	Kannab pressimisjõu pressimis-seadmelt üle pressimistarvikule.
10	Vabastusnupp	Vajutamine ja allhoidmine: katkestab pressimistoimingu. Rullseade liigub tagasi lähteasendisse.
11	Ühilduvustähistus	Selle tähistusega pressimistarvikud ühilduvad pressimis-seadmega.
12	Tüübisilt	–

Tehnilised andmed

Tähis	Väärtus
Nimipinge	Vt tüübisilti
Tarbimisvõimsus	450 W
Võrgusagedus	50–60 Hz
Kaitseliik	IP20
Kaitseklass	II
Nimijõud	32 kN
Mõõtekäituse kestus	30 minutit
Netokaal	3,2 kg
Helirõhu tase kasutaja kõrva juures ¹⁾	78,5 dB (A)
Vibratsiooniemissiooniväärtus ²⁾	$\leq 2,5 \text{ m/s}^2$
Töötemperatuur	-20 – +60 °C
Võrgukaabli pikkus	5 m
Tootja	Novopress GmbH & Co. KG, Scharnhorststrasse 1, D-41460 Neuss

¹⁾Helirõhutaseme mõõtmise ebatäpsus: 3 dB (A)

²⁾Vibratsiooniemissiooni mõõtmise ebatäpsus: $1,5 \text{ m/s}^2$

Märkus: Nimetatud vibratsiooniemissiooniväärtus on mõõdetud standardse mõõtmismeetodiga ja seda saab kasutada muude seadmega võrdlemiseks. Nimetatud vibratsiooniemissiooniväärtustest saab lähtuda ka kasutamise peatamise esialgsel analüüsimisel. Seadme tegeliku kasutamise käigus võib vibratsiooniemissiooniväärtus olenevalt seadme kasutamise viisist nimetatud väärtusest erineda.

ET

Saksamaa jaoks volitatud töökoda

Inicom Service GmbH
Pr Vanessa Schulz
Gewerbestrasse 50
DE-88636 Illmensee
Tel 07558-93848-47

Volitatud töökojad

Küsi ge volitatud töökodade aadresse ettevõtte Geberit edasimüüjatelt või vaadake veebilehelt www.geberit.com.

Käsitsemine

Üldine käsitsemine

Kui pressimisseadet 30 minutit ei kasutata, lülitub see puhkeolekusse. Ükski valgusdiod ei põle. Kui käivitusnuppu vajutatakse korraks, siis puhkeolekus olev seade aktiveerub. Seade on kasutusvalmis ja roheline valgusdiidid põleb.

Geberit pressimistarvikute kasutamine

Pressimistarvikud on pressimislooad, -võru ja vahelõoad.



Järgige Geberit pressimistarvikute kasutusjuhendit. Pressimistarvikute kontrollimisel peab järgima ohutuspeatükki.

1 Eemaldada seade vooluvõrgust.

2 Kinnituspolt välja tõmmata.

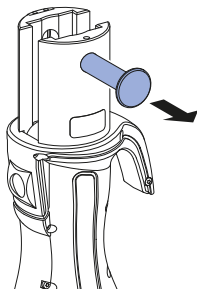

3 Paigaldage pressimistarvikud pressimisseadmesse.

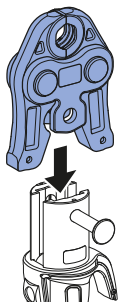

4 Suruge kinnituspolt piirkuni sisse.

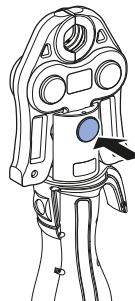

Tulemus

- ✓ Pressimistööriist on pressimistööks valmis.

Pressimine Geberit pressimistarvikutega



HOIATUS

Vigastusohht suure surve all osade eraldumise tõttu

- ▶ Kandke kaitseprille ja -kiivrit.



HOIATUS

Vigastusohht vale pressimistarviku kasutamise tõttu

- ▶ Kasutage ainult selliseid pressimistarvikuid, mille läbimõõt vastab pressliitmiku läbimõõdule.



HOIATUS

Tuleohht kuumenemise tõttu

- ▶ Laske pressimiseseadmel pärast 30-minutilist katkematut töötamist vähemalt 30 minutit jahtuda.
- ▶ Kuuma pressimiseseadet ei tohi hoida kergesti süttivate materjalide läheduses.



Pressimise saab igal ajal katkestada.
→ Vt Pressimise katkestamine.

Eeldus

- Toruotsad on silutud ja puhtad.
- Toruosa ja pressliitmik on ühendatud torusüsteemide paigaldusjuhendi kohaselt.
- Pressimistarvik on õigesti paigaldatud.

1

- Ühendada pressimistööriist vooluvõrku.
- ✓ Seade on kasutusvalmis ja roheline valgusdiood põleb.

2

Asetage pressimistarvik pressliitmikule õigesti ja ilma servi katmata. → Vt asjaomaste Geberit pressimistarvikute kasutusjuhendit.

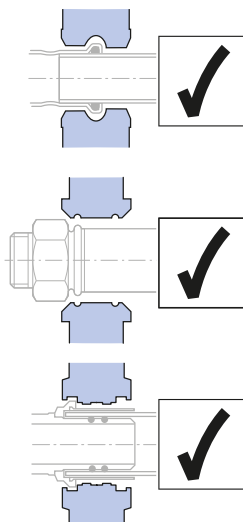

ETTEVAATUST

Muljumisoht

- ▶ Hoidke käed pressimistarvikust eemal.

3

Vajutage käivitusnupule vähemalt 2 sekundit.

- ✓ Pressimine toimub pärast jõu tuvastamist automaatselt, roheline valgusdiiod kustub.

Tulemus

- ✓ Pärast täielikult lõpetatud pressimistoimingut liigub rullseade tagasi lähteasendisse. Roheline valgusdiiod põleb, pressimistööriist on taas kasutusvalmis.

Pressimise katkestamine

- Vajutage vabastusnupule ja hoidke seda all.

Tulemus

- ✓ Pressimistööriista rullseade liigub tagasi lähtepositsiooni. Pressimisühenduse täielikuks lõpetamiseks tuleb pressimistoimingut korrata. Sealjuures ei tohi pressimistarvikut eemaldada ega pöörata.

Rikete kõrvaldamine

Viga	Põhjus	Abinõu
Puhkeolekus olevat pressimistööriista ei saa enam aktiveerida, valgusdiodid ei põle.	Võrgukaabel ei ole ühendatud.	► Ühendada võrgupistik volulvõrku.
	Võrgukaabel või -pistik on defektne.	► Laske volitatud spetsialistil võrgukaablit ja -pistikut kontrollida ning vajadusel need välja vahetada.
Roheline valgusdiodid vilgub.	Kinnituspolt ei ole õigesti või kuni fikseerumiseni sisse surutud.	► Kontrollida, et kinnituspoldil ei oleks kahjustusi. ► Suruge kinnituspolt fikseerumiseni sisse.
Roheline valgusdiodid vilgub ja rullseade liigub tagasi lähtepositsiooni.	Kinnituspolt on lahti tulnud.	► Kontrollida, et kinnituspoldil ei oleks kahjustusi. ► Suruda kinnituspolt fikseerumiseni sisse: roheline valgusdiodid põleb. ► Kontrollige pressliitmiku tihedust ja vajaduse korral korrake pressimist.
Punane valgusdiodid vilgub.	Käivitusnupp vabastati liiga vara.	► Vajutage vabastusnupule ja hoidke seda all: rullseade liigub lähtepositsiooni. ► Korrata pressimistoimingut: vajutage käivitusnupule vähemalt 2 sekundit.
	Vajutati vabastusnuppu või pressimistööriist ei olnud lähtepositsioonis.	► Laske käivitusnupp lahti. ► Vajutage vabastusnupule ja hoidke seda all: rullseade liigub lähtepositsiooni. ► Korrata pressimistoimingut: vajutage käivitusnupule vähemalt 2 sekundit.
	Pressimistööriist ei ole töötemperatuuril.	► Viige pressimistööriist soojemasse keskkonda või laske jahtuda. ► Saavutage pressimistööriista mitu korda tühjalt (ilma liitmikuta pressimine) pressides vajalik töötemperatuur.

Viga	Põhjus	Abinõu
Punane valgusdiodid põleb.	Pressimistööriist on ülekoormatud.	<ul style="list-style-type: none"> ▶ Laske käivitusnupp lahti. ▶ Vajutage vabastusnupule ja hoidke seda all: rullseade liigub lähtepositsiooni. ▶ Korrata pressimistoimingut: vajutage käivitusnupule vähemalt 2 sekundit.
	Kasutatakse sobimatuid pressimissüsteeme.	<ul style="list-style-type: none"> ▶ Laske käivitusnupp lahti. ▶ Vajutage vabastusnupule ja hoidke seda all: rullseade liigub lähtepositsiooni. ▶ Kasutada ainult lubatud pressimissüsteeme. ▶ Laske pressimistööriista kulumist kontrollida volitatud töökojas.
	Võrgupinge on liiga madal.	<ul style="list-style-type: none"> ▶ Kontrollida võrgupinget. ▶ Pikendusjuhtme kaablitrummel täielikult lahti rullida. ▶ Vähendada pikendust.
	Pressimistööriist on defektne.	<ul style="list-style-type: none"> ▶ Vajutada pärast voolukatkestust vabastusnupule ja hoida see all: rullseade liigub lähtepositsiooni. ▶ Laske pressimistööriista kulumist kontrollida volitatud töökojas.
Pressimistööriist jääb seisma ja ükski valgusdiodid ei põle.	Voolukatkestus.	<ul style="list-style-type: none"> ▶ Laske käivitusnupp lahti. ▶ Vajutage vabastusnupule ja hoidke seda all: rullseade liigub lähtepositsiooni. ▶ Kontrollige pressiliitmiku tihedust ja vajaduse korral korrake pressimist.
Punane ja roheline valgusdiodid vilguvad vaheldumisi.	Hooldusintervall on saabunud.	<ul style="list-style-type: none"> ▶ Laske pressimistööriista kulumist kontrollida volitatud töökojas.

Korrashoid

Hoolduseeskirjad

Intervall	Hooldustöö
Regulaarselt (enne kasutamist, tööpäeva alguses)	<ul style="list-style-type: none"> ▶ Kontrollida, et pressimistööriistal ja toitejuhtmel ei oleks väliseid, ohutuse seisukohast olulisi puudusi ja kahjustusi. ▶ Puhastage ja määrige pressimisseadet. ▶ Puhastage pressimistarvikud ja kontrollige puudusi, eelkõige mõrade esinemist. ▶ Määrige pressimistarvikuid. → Vt asjaomaste Geberit pressimistarvikute kasutusjuhendit.
Kord poole aasta jooksul	<ul style="list-style-type: none"> ▶ Lasta volitatud töökojal kontrollida, kas esineb ohutuse seisukohast olulisi puudusi ja kahjustusi. Mõõtetehniline kontrollimine ei asenda siiski riigis kehtivaid eeskirju ja seadusi, millega võidakse ette näha lisakontrollimisi ja hooldustöid.
Hiljemalt kahe aasta möödumisel, võttes arvesse teenindussildil esitatud andmeid, või siis, kui punane ja roheline valgusdiodid vaheldumisi vilguvad.	<ul style="list-style-type: none"> ▶ Laske pressimisjõudu ja kulumist kontrollida volitatud erialatöökojas.

Geberit pressimisseadme puhastamine ja määrimine



HOIATUS

Tuleoht lühise tõttu

- ▶ Pressimisseadet ei tohi kunagi vee või muude vedelikega puhastada.

1 Eemaldada seade vooluvõrgust.

2 Puhastage pressimisseadme rullseade, rullseadme juhik ja kinnituspolt.

3 Eemaldage mustus pintsliga.



ETTEVAATUST

Tervist kahjustavad ained seadmes

- ▶ Järgige kasutatava määrdeaine ohutusjuhiseid.

4 Määrige rullseadet, rullseadme juhikut ja kinnituspolti tootega BRUNOX® Turbo-Spray®.

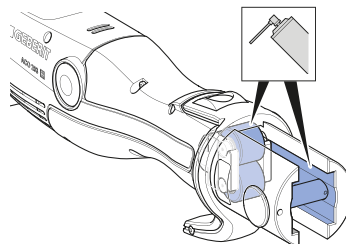

5 Eemaldage määrdeaine ülejäägid vedeliku imava lapiga.

Utiliseerimine

Elektri- ja elektroonikaseadmetest tekkinud jäätmete utiliseerimine



Vastavalt direktiivile 2012/19/EL (WEEE-II) on elektriseadmete tootjad kohustatud vanad seadmed tagasi võtma ja asjatundlikult utiliseerima. Sümbol näitab, et toodet ei tohi utiliseerida koos olmejäätmetega. Vanad seadmed tuleb asjatundlikuks utiliseerimiseks tagastada otse ettevõttele Geberit. Vastuvõtukohtade aadresse võib küsida volitatud ettevõtte Geberit edasimüüjalt.

Impressum Geberit International AG, Jona

Geberit International AG
Schachenstrasse 77, CH-8645 Jona
documentation@geberit.com
www.geberit.com

Dokumentatsiooni eest vastutav isik

Werner Trefzer, Technical Documentation, Geberit International AG, CH-8645 Jona, Šveits

Pressimisseadme Geberit vastavusdeklaratsioon

Asjaomane vastavusdeklaratsioon on pressimisseadme juures. Kui vastavusdeklaratsiooni ei ole, võib seda nõuda pädevalt Geberit sidusettevõttelt.



Geberit International AG
Schachenstrasse 77, CH-8645 Jona
documentation@geberit.com
www.geberit.com