

ACO 203XL
ACO 203XLPLUS

 **GEBERIT**

2XL

FI
IS
PL
HU
SK
CS
SL
HR
SR
ET

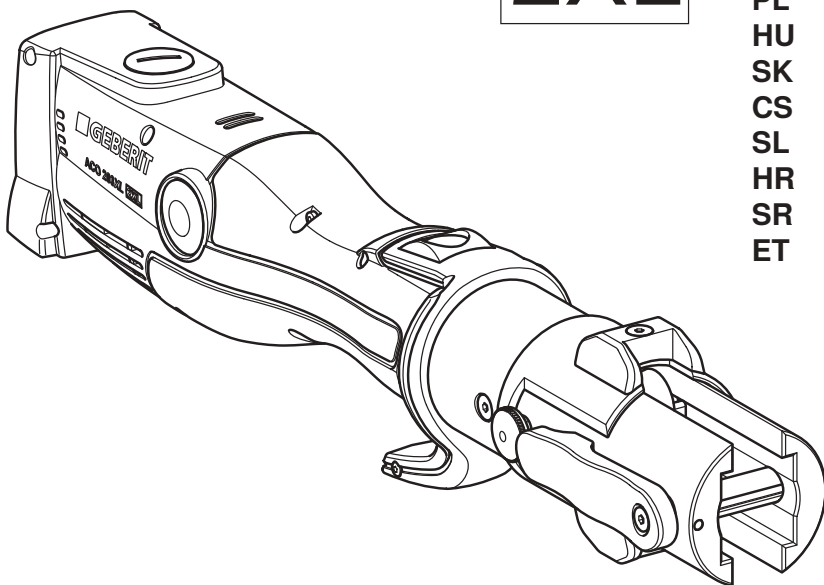

OPERATION MANUAL

BETRIEBSANLEITUNG
MANUEL D'UTILISATION
ISTRUZIONI DI FUNZIONAMENTO

**KNOW
HOW**
INSTALLED

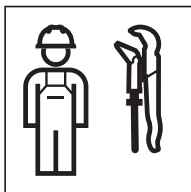

Suomi	4
Íslenska	22
Polski	39
Magyar	57
Slovensky	75
Čeština	93
Slovenščina	111
Hrvatski	129
Srpski	147
Eesti	165

Yleisohjeita



Tätä dokumenttia koskeva ohje

Alkuperäinen käyttöohje on laadittu saksaksi. Kaikki muut kieliversiot ovat alkuperäisen käyttöohjeen käännöksiä.

Turallisuusohjeet

Määräysten mukainen käyttö

Geberit-puristustyökalu on tarkoitettu ainoastaan Geberit-puristusjärjestelmien putkien ja puristusliittimien puristamiseen.

Siinä saa käyttää ainoastaan Geberit-puristuspäitä (puristusleuat, puristuskaulukset, välileuat), joissa on yhteensopivuusmerkintä  tai .

.

Geberit-puristustyökalua saa käyttää vain tämän käyttöohjeen mukaisesti. Kaikki muu käyttö on määräysten vastaista ja voi aiheuttaa vakavia loukkaantumisia tai kuoleman.

Geberit-puristustyökalua ei ole tarkoitettu:

- muiden valmistajien puristuspäiden kiinnittämiseen
- käytettäväksi ilman puristuspäitä

Geberit-puristustyökalua yhdessä Geberit-puristuspäiden kanssa ei ole tarkoitettu:

- muiden esineiden puristamiseen kuin mitä käyttöohjeessa on kuvattu
- muiden valmistajien putkien ja puristusliittimien puristamiseen
- sellaisten puristusliittimien puristamiseen, jotka ovat eri kokoisia kuin puristuspäitä

Käyttäjien pätevyys

Jos käyttäjillä ei ole soveltuvaa koulutusta, he eivät pysty tunnistamaan Geberit-puristuslaitteen aiheuttamia vaaroja ja arvioimaan niitä oikein. Näin he itse tai muut henkilöt voivat loukkaantua vakavasti.

- Vain putkiasennuksen ammattilaiset saavat käyttää Geberit-puristuslaitetta.
- Käyttäjien on tunnettava maakohtaiset turvallisuusmääräykset ja noudatettava niitä.
- Geberit-puristuslaitetta ensimmäistä kertaa käyttävien on saatava asiantuntijan perehdytys turvallisesta käsittelystä tai osallistuttava koulutukseen.

Ohjeiden ja määräysten noudattaminen



VAROITUS

Lue kaikki tämän sähkötyökalun mukana toimitetut turvallisuusohjeet, määräykset, kuvat ja tekniset tiedot.

Seuraavien määräysten noudattamatta jättäminen voi aiheuttaa sähköiskun, tulipalon ja/tai vakavia loukkaantumisia.

- ▶ Säilytä kaikki turvallisuusohjeet ja määräykset tulevaisuutta varten.

Lue seuraavat dokumentit ennen käyttöönottoa ja noudata niitä:

- oheinen dokumentti "Sähkötyökalujen yleiset turvallisuusohjeet"
- vastaavien Geberit-puristuspäiden käyttöohje
- akkulaturin käyttöohje

Viallisten Geberit-puristusosien aiheuttaman vaaran välttäminen

Geberit-puristuspäät (puristusleuat, puristuskaulukset, välileuat) altistuvat puristettaessa suurille voimille ja kuluvat. Kuluneiden tai vaurioituneiden puristuspäiden käyttö voi aiheuttaa vakavia loukkaantumisia tai kuoleman ympäristöön sinkoavien lohjenneiden osien vuoksi.

- Käytä puristuspäitä ainoastaan teknisesti moitteettomassa kunnossa.
- Noudata huoltovälejä.
- Tarkasta säännöllisesti aina ennen käyttöä ja käytön jälkeen, että puristuspäissä ei ole puutteita ja vaurioita. Tarkasta, että puristus-pinnassa ja laipassa ei ole materiaalisäröjä.
- Jos materiaalisäröjä on, koko puristuspäätä ei enää saa käyttää.

Virheellisen puristuksen aiheuttaman Geberit-puristuspäiden vaurioitumisen välttäminen





VAROITUS

Väärin puristusosien käyttö aiheuttaa loukkaantumisvaaran.

- ▶ Käytä ainoastaan puristusosia, jotka vastaavat käsiteltävien puristusliittimien halkaisijaa.

Geberit-puristuspäät voivat vaurioitua virheellisen puristamisen tai käytön vuoksi, jos esimerkiksi mukana puristetaan vieraita esineitä.

- Käytä vain Geberit-puristuspäitä, joissa on yhteensopivuusmerkintä  tai .
- Älä aseta puristuspäätä vinoon puristusliittimen päälle.
- Jos epäilet puristuspäiden vaurioituneen, vaihda puristus pää ja anna valtuutetun korjaamon tarkastaa vaurioitunut puristus pää.

Henkilökohtaisen suojavarustuksen käyttäminen

Ilman soveltuvia suojavarusteita voivat ympäristöön sinkoavat Geberit-puristuspäiden lohjenneet osat aiheuttaa vakavan loukkaantumisen tai kuoleman.

- Käytä puristamisen aikana suojakypärää ja suojalaseja.

Huolto ja korjaukset vain ammattikorjaamoissa

Geberit-puristustyökalut ja Geberit-puristuspäät, joita ei ole huollettu tai joita ei ole huollettu ammattitaitoisesti, voivat aiheuttaa vakavia onnettomuuksia.

- Noudata ehdottomasti huoltomerkissä ilmoitettua seuraavan huollon ajankohtaa.
- Huollon ja korjaukset saa antaa vain valtuutettujen ammattikorjaamoiden suoritettaviksi.
- Huolla Geberit-puristustyökalu ja Geberit-puristuspäät määräysten mukaisesti. → Katso ”Kunnossapitogeen”, sivu 19.





Jatkuvan käytön aiheuttamien terveydellisten vaarojen välttäminen

Jatkuvassa käytössä värähtelyn voimakkuuden ja melukuormituksen raja-arvot voivat ylittyä ja johtaa terveyshaittoihin.





- Käytä tärinältä suojaavia käsineitä, joissa on kumi- tai vaahtopohjämusteet.
- Sisällytä työvuoroon taukoja ja töitä ilman tärinäkuormitusta.
- Käytä kuulosuojaimia.

Merkkien selitykset

Symbolit ohjeessa

Symboli	Merkitys
 VAROITUS	Merkitsee vaaraa, joka voi johtaa kuolemaan tai vakavaan loukkaantumiseen, jos sitä ei vältetä.
 HUOMIO	Merkitsee vaaraa, joka voi johtaa loukkaantumisiin, jos sitä ei vältetä.
HUOMAUTUS	Merkitsee vaaraa, joka voi johtaa omaisuusvahinkoihin, jos sitä ei vältetä.
	Viittaa tärkeään tietoon.
 	Yhteensopivuusmerkintä: vain jollakin näistä merkeistä varustetut puristusosat ovat yhteensopivia puristuslaitteen kanssa.

Symbolit Geberit-puristustyökalussa

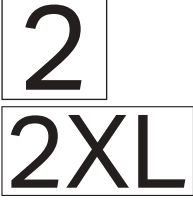
Symboli	Merkitys
	Ympäristöön sinkoavien lohjenneiden osien aiheuttama vaara.
	Lue turvallisuusohjeet ja käyttöohje ennen laitteen käyttöönottoa ja käyttöä.
	Kiinnityspultin käyttö
	Huoltomerkki: ilmoittaa seuraavan huollon ajankohdan.
	Yhteensopivuusmerkintä: vain jollakin näistä merkeistä varustetut puristuspäät ovat yhteensopivia puristustyökalun kanssa.

Tuotekuvaus

Rakenne ja toiminta



Geberit ACO 203XL / ACO 203XLplus -puristustyökaluun kuuluvat:

- puristustyökalu ja käyttöohje
- puristusleuat varustettuna yhteensopivuusmerkinnällä tai välileuat ja puristuskaulukset varustettuna yhteensopivuusmerkinnällä
- akku ja laturi sekä käyttöohje
- dokumentti "Sähkötyökalujen yleiset turvallisuusohjeet"
- kuljetuslaukku

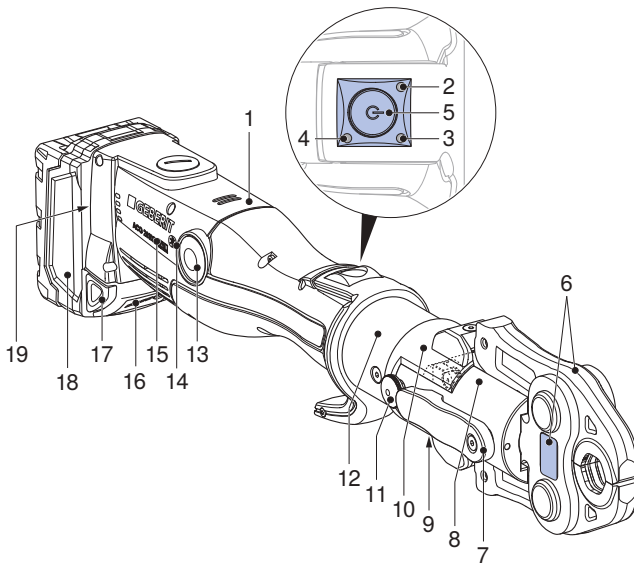
Varustus voi vaihdella toimituslaajuudesta riippuen.



Kohdan nro	Nimitys	Toiminto/kuvaus
1	Puristustyökalu	–
2	Punainen LED	Palaa tai vilkkuu: häiriö → Katso "Häiriöiden korjaus", sivu 18
3	Vihreä LED	<ul style="list-style-type: none"> • Palaa: laite on käyttövalmis. • Vilkkuu: häiriö → Katso "Häiriöiden korjaus", sivu 18
4	Sininen LED	Palaa: langaton yhteys aktiivinen (vain puristustyökalussa ACO 203XLplus).
5	Käynnistyspainike	<ul style="list-style-type: none"> • Lyhyt painallus: aktivoi laitteen lepotilasta. • Pitkä painallus (> 2 s): käynnistää puristamisen.

Kohdan nro	Nimitys	Toiminto/kuvaus
6	Puristuspää	<ul style="list-style-type: none"> Puristusleuka tai puristuskaulus, jossa on välileuka, vastaa puristusliittimen läpimittaa. Puristuspää ja varoitustarra
7	Kiinnityspultti	Pitäää puristuspään paikoillaan
8	Rullakäyttö	Välittää puristusvoiman puristustyökalusta puristuspäähän
9	Varoitustarra	<ul style="list-style-type: none"> Varoitussymboli: ympäristöön sinkoavien lohjenneiden osien aiheuttama vaara. Turvallisuusohje: lue käyttöohje ennen laitteen käyttöönottoa ja käyttöä.
10	Siirrettävä sormisuoja	<p>Kaksi lukitusasentoa eripituisille puristus päälle</p> <ul style="list-style-type: none"> Lyhyt puristus pää: siirrä eteenpäin, kunnes sormisuoja lukittuu. Pitkä puristus pää: siirrä taaksepäin, kunnes sormisuoja lukittuu.
11	Lukituspultti	Paluuskurajoituksen päälle- ja pois kytkentä
12	Kääntyvä puristusosa	Kääntyy 180°. Voi kääntää vain ennen puristusta.
13	Vapautusnappi	Paina ja pidä painettuna: keskeyttää puristamisen. Rullakäyttö siirtyy takaisin lähtöasentoon.
14	Langattoman rajapinnan symboli	Langaton Bluetooth® ¹⁾ -rajapinta (vain puristustyökalussa ACO 203XLplus).
15	Yhteensopivuusmerkintä	Puristus päät varustettuna tällä merkillä  ja puristus päät yhteensopivuusmerkinnällä  ovat yhteensopivia puristustyökalun kanssa.
16	Lataustilan näyttö ja testauspainike	Näyttää akun lataustilan.
17	Irrotuspainikkeet	Paina molemmat irrotuspainikkeet sisään: akku voidaan vetää ulos.
18	Akku	Käytä vain valmistajan Geberit litium-ioni-akkua, jonka tyyppi on Milwaukee 18 V.
19	Tyypikilpi	–

¹⁾ Merkki Bluetooth® ja sen logot ovat Bluetooth SIG, Inc. -yhtiön omaisuutta, ja Geberit käyttää niitä lisenssillä.

Langattoman rajapinnan toiminta

Puristustyökalut, joissa on tyyppimerkintä "plus", on varustettu langattomalla Bluetooth®-rajapinnalla. Yhdessä mobiilipäätelaitteen (iOS tai Android) ja NovoCheck-App (www.novopress.de) -sovelluksen kanssa, käytettävissä ovat seuraavat toiminnot:

- tietojen lukeminen, kuten esim. puristusten määrä, laitteen tila, sarjanumero
- laite-elektroniiikan tarkastus
- puristuskohdan valaistuksen (jos sellainen on) ja lepotilaan siirtymisen keston säätö
- työmaaraporttien laatiminen

Puristustyökalun ja päätelaitteen välisen yhteyden luomiseksi puristustyökalun täytyy olla käyttövalmis (paina käynnistuspainiketta lyhyesti, vihreä LED palaa, sininen LED vilkkuu) ja NovoCheck-App-sovelluksen on oltava asennettuna päätelaitteeseen. Kun Bluetooth®-yhteys on muodostettu, sininen LED palaa.

Jos päätelaitteeseen ei voitu luoda yhteyttä ennen ensimmäistä puristusta, sininen LED sammuu. Uudelleen yhdistäminen on mahdollista vain, jos puristustyökalu kytketään kokonaan pois päältä. Sitä varten on irrotettava akku.

Tekniset tiedot

Tunnus	Arvo
Käyttövirta	18 V DC
Akun tyyppi	Litium-ioni-akku 18 V
Tehontarve	450 W
IP-luokitus	IP20
Nimellisvoima	32 kN
Nimelliskäyttöaika	30 minuuttia
Nettopaino (akun kanssa)	3,8 kg
Äänen enimmäistehotaso ¹⁾	89dB(A)
Äänitaso käyttäjän korvan kohdalla ¹⁾	78dB (A)
Värähtelyn voimakkuus ²⁾	≤ 2,5 m/s ²
Käyttölämpötila	-20 – +60 °C
Langaton teknologia	Bluetooth® 4.0 smart
Taajuusalue	2402,0–2480,0
Maksimaalinen lähtöteho	1,8 dBm
Tyypimerkintä	ACO203XL (ACO 203XL)/ ACO203XL BT (ACO 203XLplus)
Valmistaja	Novopress GmbH & Co. KG, Scharnhorststrasse 1, D-41460 Neuss

¹⁾ Äänentehotason ja äänitason mittausepävarmuus: 3dB (A)

²⁾ Värähtelyn voimakkuuden mittausepävarmuus: 1,5 m/s²

Ohje: ilmoitettu värähtelyn voimakkuus mitataan standardoidun koemenettelyn mukaisesti, ja sitä voidaan käyttää vertailuun toisten laitteiden kanssa. Ilmoitettua värähtelyn voimakkuutta voidaan käyttää myös alustavana käytön keskeytyksen arviona. Värähtelyn voimakkuus voi poiketa ilmoitetusta arvosta laitteen todellisen käytön yhteydessä laitteen käytöstavasta riippuen. Todellisista käyttöolosuhteista (ajoittaiskäyttö) riippuen voi olla tarpeellista määrittellä turvallisuustoimenpiteitä käyttöhenkilön suojaamiseksi.

Valtuutetut korjaamot

Voit kysyä valtuutettujen korjaamoiden osoitteita Geberit-jakeluuyhtiöistä.

Valtuutettu korjaamo Saksassa

Inicom Service GmbH
Vanessa Schulz
Gewerbstrasse 50
DE-88636 Illmensee
Puh.: 07558-93848-47

Käyttö

Yleinen käyttö

Jos puristuslaitetta ei käytetä 30 sekunnin aikana, se kytkeytyy lepotilaan. Mikään LED ei pala. Käynnistuspainikkeen lyhyt painallus aktivoi laitteen uudelleen lepotilasta. Laitte on käyttövalmis, vihreä LED palaa.

Geberit-puristusosien käyttö

Puristuspäät ovat puristusleukoja, puristuskauluksia ja välileukoja.



Noudata Geberit-puristusosien käyttöohjeita. Tarkasta puristusosat turvallisuutta käsittelevän luvun mukaan.

- 1 Paina molemmat irrotuspainikkeet akussa sisään ja vedä akku ulos.

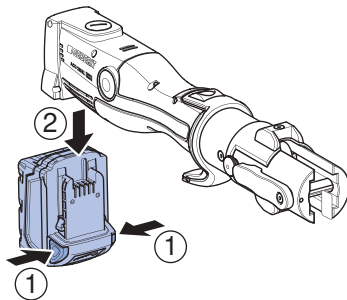

- 2 Käännä kiinnityspulttia 180° eteenpäin ja vedä se ulos.

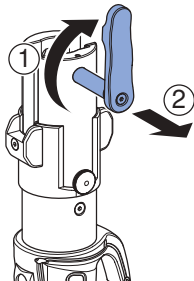

- 3 Aseta puristuspää puristustyökaluun.

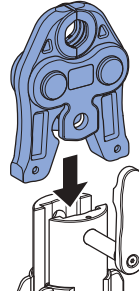

- 4 Paina kiinnityspultti vasteseen saakka sisään ja käännä sitä 180° taaksepäin.

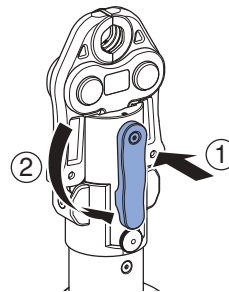

HUOMAUTUS

Laitevaurioita väärän akun johdosta

- Varmista, että käytetään vain sopivia valmistajan Geberit litium-ioni-akkuja, joiden tyyppi on Milwaukee 18 V.

- 5** Työnnä akkua alhaalta päin puristus-työkaluun, kunnes akku lukittuu.

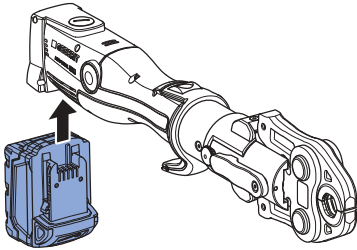

Tulos

- ✓ Puristustyökalu on lepotilassa. Mikään LED ei pala.

Siirrettävän sormisuojan säätäminen

Koska puristusosat ovat eripituisia, puristuslaitteessa on siirrettävä sormisuoja sormien suojaamiseksi puristuksiin jäämiseltä puristettaessa.

- 1** Kun käytät lyhyttä puristusosaa (yhenteensopivuus 2), työnnä sormisuoja eteenpäin vasteeseen saakka niin, että sormisuoja lukittuu.

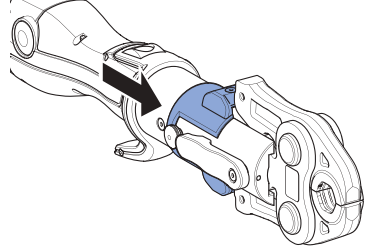

- 2** Kun käytät pitkää puristusosaa, työnnä sormisuojaas taaksepäin.

Paluuskurajoituksen lukituspultin säätäminen

- i** Kun käytetään lyhyitä puristusosia (yhteensopivuus 2), paluuskurajoituksen avulla voidaan säästää aikaa.

Edellytys

- Puristusosaa ei ole asetettu.

- Paina käynnistuspainiketta lyhyesti. Vedä puristamisen aikana lukituspultti ulos ja käännä sitä 90°.

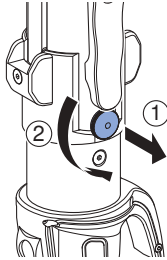

- ✓ Lukituspultti lukittuu uraan.

Tulos

- ✓ Rullakäyttö siirtyy takaisin säädettyyn lukituspulttiin saakka. Puristustyökalu on käyttövalmis.

Poistaaksesi paluuskurajoituksen paina lyhyesti käynnistuspainiketta, vedä lukituspultti ulos ja käännä 90° takaisin.

Puristaminen Geberit-puristusosilla



VAROITUS

Ympäristöön sinkoavista lohjenneista osista aiheutuva loukkaantumisvaara

- Käytä suojalaseja ja suojakypärää.



VAROITUS

Väärin puristusosien käyttö aiheuttaa loukkaantumisvaaran.

- Käytä ainoastaan puristusosia, jotka vastaavat käsiteltävien puristusliittimien halkaisijaa.



VAROITUS

Kuumentamisen aiheuttama palovaara

- Anna puristustyökalun jäähtyä vähintään 30 minuutin ajan 30 minuutin yhtäjaksoisen käytön jälkeen.
- Älä aseta kuumaa puristustyökalua helposti syttyvien materiaalien viereen äläkä säilytä sitä niiden vieressä.



Puristaminen voidaan keskeyttää milloin tahansa. → Katso ”Puristuksen keskeyttäminen”.



Käytettävyyden parantamiseksi voidaan puristuslaitteen puristusosa kääntää ennen puristamista kaikkiin asentoihin 180° saakka. Puristusosaa voi kääntää vain ennen puristusta.

Edellytykset

- Putkien päistä on poistettu jäyste ja ne on puhdistettu.
- Putken osa ja puristusliitin on yhdistetty putkistojärjestelmän asennusohjeiden mukaisesti.
- Puristuspää on oikein asetettu.
- Säädä tarvittaessa siirrettävää sormisuoja. → Katso ”Siirrettävän sormisuojaajan säätäminen”, sivu 15

1

Aktivoi laite lepotilasta painamalla lyhyesti käynnistuspainiketta.

- ✓ Laite on käyttövalmis, vihreä LED palaa.

2

Aseta puristuspää oikein puristusliittimen päälle, ei vinoon. → Katso kunkin Geberit-puristuspuheen käyttöohje

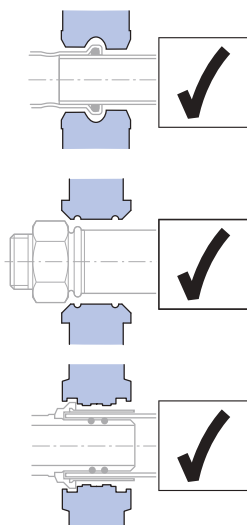

HUOMIO

Puristuksiin jäämisen vaara

- ▶ Pidä kädet kaukana puristusosasta.

3

Paina käynnistuspainiketta vähintään 2 sekuntia.

- ✓ Puristaminen päättyy voiman tunnistamisen jälkeen automaattisesti, vihreä LED sammuu.

Tulos

- ✓ Kun puristaminen on suoritettu kokonaan, rullakäyttö siirtyy takaisin lähtöasentoon. Vihreä LED palaa, puristustyökalu on taas käyttövalmis.

Puristuksen keskeyttäminen



Paina vapautusnuppia ja pidä se painettuna.

Tulos

- ✓ Puristustyökalun rullakäyttö vetäytyy takaisin lähtöasentoon. Täydellisesti valmistettua puristusliitosta varten puristaminen on toistettava. Puristuspuuta ei saa tällöin poistaa tai kääntää.

Häiriöiden korjaus

Vika	Syy	Toimenpide
Puristustyökäluä ei voi aktivoida lepotilasta ja mikkään LED ei pala.	Akku on viallinen.	<ul style="list-style-type: none"> ▶ Vaihda tilalle valmistajan Geberit litium-ioni-akku, jonka tyyppi on Milwaukee 18 V. ▶ Tarkastuta viallinen akku valtuutetussa korjaamossa.
	Akkua ei ole asetettu oikein.	<ul style="list-style-type: none"> ▶ Aseta akku oikein.
	Puristustyökälu on viallinen.	<ul style="list-style-type: none"> ▶ Tarkastuta puristustyökälu valtuutetussa korjaamossa.
Vihreä LED vilkkuu.	Akkua ei ole riittävästi ladattu.	<ul style="list-style-type: none"> ▶ Lataa akku tai vaihda tilalle valmistajan Geberit litium-ioni-akku, jonka tyyppi on Milwaukee 18 V.
Punainen LED vilkkuu.	Puristustyökälu ei ole käyttölämpötilassa.	<ul style="list-style-type: none"> ▶ Vie puristustyökälu lämpimämpään paikkaan tai anna sen jäähtyä. ▶ Lämmitä puristustyökälu tarvittavaan käyttölämpötilaan useilla tyhjillä puristuksilla (puristukset ilman liittintä).
	On asetettu väärä tai viallinen akku.	<ul style="list-style-type: none"> ▶ Vaihda tilalle valmistajan Geberit litium-ioni-akku, jonka tyyppi on Milwaukee 18 V.
Punainen LED palaa.	Laitevika.	<ul style="list-style-type: none"> ▶ Paina käynnistyspainiketta. Jos mitään ei tapahdu, vaikka käynnistyspainiketta painetaan, puristustyökälu on viallinen. Tarkastuta puristustyökälu valtuutetussa korjaamossa. ▶ Testaa puristus, toista tarvittaessa.
Puristus keskeytyy, eikä mikään LED pala.	Akku on viallinen.	<ul style="list-style-type: none"> ▶ Vapauta käynnistyspainike. ▶ Paina vapautusnuppia ja pidä se painettuna: rullakäyttö siirtyy lähtöasentoon. ▶ Tarkasta puristusliittimen tiiviys ja toista puristus tarvittaessa. ▶ Vaihda tilalle valmistajan Geberit litium-ioni-akku, jonka tyyppi on Milwaukee 18 V. ▶ Tarkastuta viallinen akku valtuutetussa korjaamossa.
Punainen ja vihreä LED vilkkuvat vuorotellen.	Huoltoväli on saavutettu.	<ul style="list-style-type: none"> ▶ Tarkastuta puristustyökälu valtuutetussa korjaamossa.

Kunnossapitogeen

Huoltomääräykset

Aikaväli	Huoltotyö
Säännöllisesti (ennen käyttöä, työpäivän alussa)	<ul style="list-style-type: none"> ▶ Tarkasta, että puristustyökalussa, akussa tai laturissa ei ole ulkoisia turvallisuuteen vaikuttavia puutteita tai vaurioita. ▶ Puhdista ja voitele puristustyökalu. ▶ Puhdista puristuspäät ja tarkasta, että niissä ei ole puutteita, varsinkaan materiaalisäröjä. ▶ Voitele puristuspäät. → Katso kyseisten puristuspäiden käyttöohje.
Puolen vuoden välein	<ul style="list-style-type: none"> ▶ Anna valtuutetun korjaamon tarkastaa, onko laturissa turvallisuuteen vaikuttavia puutteita ja vaurioita. Tämä mitaustekninen tarkastus ei kuitenkaan korvaa maakohtaisia määräyksiä ja lainsäädäntöä, joissa saatetaan vaatia muiden tarkastusten ja huoltotöiden suorittamista.
Viimeistään kahden vuoden kuluttua huoltomerkissä olevien tietojen mukaan tai kun punainen ja vihreä LED vilkkuvat vuorotellen	<ul style="list-style-type: none"> ▶ Tarkastuta puristusvoima ja kulumat valtuutetussa ammattikorjaamossa.

Geberit-puristuslaitteen puhdistaminen ja voiteleminen



VAROITUS

Tahattoman käynnistymisen aiheuttama loukkaantumisvaara

- Poista akku puristuslaitteesta aina ennen huoltotöitä.

HUOMAUTUS

Laitevauriota kosteuden ja märkyiden johdosta

- Puristuslaitetta ei saa koskaan puhdistaa vedellä tai muilla nesteillä.

- 1 Paina akun lukituksen avauspainike sisään ja vedä akku ulos.

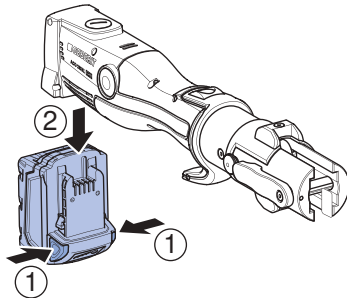

- 2 Puhdista puristuslaitteen rullakäyttö, rullakäytön ohjain ja kiinnityspultti.
- 3 Poista lika pensselillä.



HUOMIO

Terveydelle haitallisia sisältöaineita

- Noudata käytettävän voiteluaineen turvallisuusohjeita.

- 4 Voitele rullakäyttö, rullakäytön ohjain ja kiinnityspultti aineella BRUNOX® Turbo-Spray®.

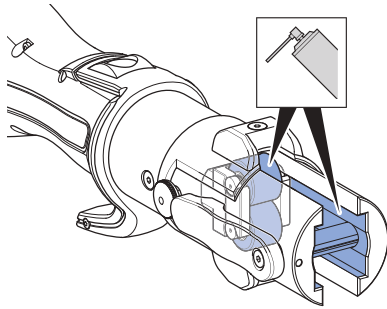

- 5 Pyyhi ylimääräinen voiteluaine imukykyisellä liinalla.

Hävittäminen

Sähkö- ja elektroniikkalaiteromun hävittäminen



Direktiivin 2012/19/EU (sähkö- ja elektroniikkalaiteromu) mukaan sähkölaitteiden valmistajat ovat velvoitettuja ottamaan takaisin käytöstä poistetut laitteet ja hävittämään ne ammattimaisesti. Symboli ilmoittaa, että tuotetta ei saa hävittää sekajätteen mukana. Käytöstä poistetut laitteet on toimitettava asianmukaista hävittämistä varten suoraan Geberit-yhtiöön. Vastanottoaikkojen osoitteita voi tiedustella vastaavalta Geberit-jakeluyhtiöltä.

Impressum Geberit International AG, Jona

Geberit International AG
Schachenstrasse 77, CH-8645 Jona
documentation@geberit.com
www.geberit.com

Dokumentoinnista vastaava henkilö

Werner Trefzer, Technical Documentation, Geberit International AG, CH-8645 Jona, Sveitsi

Geberit-puristuslaitteiden vaatimustenmukaisuusvakuutus

Vaatimustenmukaisuusvakuutus on puristuslaitteen mukana. Jos vaatimustenmukaisuusvakuutus puuttuu, sen voi pyytää vastaavalta Geberit-jakeluyhtiöltä.

Almennar upplýsingar

Upplýsingar um þetta skjal

Upprunaleg útgáfa notkunarleiðbeininganna er á þýsku. Útgáfur notkunarleiðbeininganna á öðrum tungumálum eru þýddar úr frummálinu.

Mikilvæg öryggisatriði

Rétt notkun

Geberit þrýstítækið er eingöngu ætlað til að pressa saman rör og þrýstítengi úr Geberit þrýstikerfum.

Við það má eingöngu nota Geberit þrýstihluti (þrýstikjafta, þrýstikraga, millikjafta) með samhæfismerkingunni [2] eða [2XL].

Eingöngu má nota Geberit þrýstítækið samkvæmt þessum notkunarleiðbeiningum. Öll önnur notkun telst vera röng og getur leitt til alvarlegra eða banvænna áverka.

Geberit þrýstítækið er ekki ætlað til:

- notkunar með þrýstihlutum frá öðrum framleiðendum
- notkunar án þrýstihluta

Geberit þrýstítækið ásamt Geberit þrýstihlutum er ekki ætlað til:

- að pressa aðra hluti en tilgreindir eru í notkunarleiðbeiningunum
- að pressa rör og þrýstítengi frá öðrum framleiðendum
- að pressa þrýstítengi sem eru með önnur mál en þrýstihludurinn

Hæfniskröfur til notenda

Fái notendur ekki viðeigandi þjálfun eru þeir ekki færir um að greina og meta þær hættur sem stafað geta af Geberit þrýstítækinu. Þetta getur leitt til þess að notendur valdi sjálfum sér eða öðrum alvarlegum áverkum.

- Eingöngu fagmenn á sviði röralagna mega nota Geberit þrýstítækið.
- Notendur verða að þekkja gildandi öryggisreglur í hverju landi og fara eftir þeim.
- Áður en unnið er með Geberit þrýstítækið í fyrsta skipti verður notandinn að fá tilsögn í notkun þess hjá fagmanni eða sækja viðeigandi námskeið.

Fara skal eftir leiðbeiningum og ábendingum



VIÐVÖRUN

Lesið allar öryggisleiðbeiningar, leiðbeiningar, myndskýringar og tæknilegar upplýsingar sem fylgja með þessu rafmagnsverkfæri.

Hætta er á raflosti, bruna og/eða alvarlegum slysum ef eftirfarandi leiðbeiningum er ekki fylgt.

- ▶ Geymið allar öryggisleiðbeiningar og ábendingar til síðari nota.

Lesið eftirfarandi skjöl vandlega áður en búnaðurinn er tekinn í notkun:

- meðfylgjandi skjal "Almennar öryggisleiðbeiningar fyrir rafmagnsverkfæri"
- notendahandbók viðkomandi Geberit þrýstihluta
- notendahandbók með hleðslutæki

Koma skal í veg fyrir hættu vegna Geberit þrýstihluta sem eru í ólagi

Geberit þrýstihlutir (þrýstikjaftar, þrýstikragar, millikjaftar) verða fyrir miklu álagi við pressun og slitna með tímanum. Ef notaðir eru slitnir eða skemmdir þrýstihlutir geta brot skotist úr þeim og valdið alvarlegum áverkum eða dauða.

- Þegar þrýstihlutir eru notaðir verða þeir að vera í fullkomnu lagi.
- Viðhald skal fara fram á tilskildum tímum.
- Fyrir og eftir hverja notkun þrýstihluta skal skoða þá með tilliti til ágalla og skemmda. Athugið hvort sprungur eru í pressunarútlínum og á flansi.
- Ef myndast hafa sprungur má ekki nota þrýstihlutinn áfram.

Varast skal að valda skemmdum á Geberit þrýstihlutum með rangri pressun





VIÐVÖRUN

Hætta er á meiðslum ef notaðir eru þrýstihlutir af rangri gerð

- ▶ Notið eingöngu þrýstihluti með þvermáli sem samræmist þrýstitengjunum sem vinna á með.

Ef pressun fer ekki rétt fram eða notkun er ekki með fyrirhuguðum hætti, til dæmis þegar aðskotahlutir eru pressaðir með, geta Geberit þrýstihlutirnir orðið fyrir skemmdum.

- Notið eingöngu Geberit þrýstihluti með samhæfismerkingunni  eða .
- Setjið þrýstihlutinn ekki skakkt á þrýstitengið.
- Ef grunur leikur á um að þrýstihlutur hafi orðið fyrir skemmdum skal skipta um þrýstihlutinn og láta skoða hann á viðurkenndu verkstæði.

Nota skal persónuhlífar

Ef ekki er notaður viðeigandi hlífðarbúnaður geta brot sem skjótast úr Geberit þrýstihlutunum valdið alvarlegum áverkum eða banaslysum.

- Nota skal öryggishjálms og hlífðargleraugu á meðan pressun fer fram.

Viðhald og viðgerðir skulu eingöngu fara fram á viðurkenndum verkstæðum

Ef viðhaldi Geberit þrýstitækja og Geberit þrýstihluta er ekki sinnt eða fer ekki fram með viðeigandi hætti getur það haft alvarleg slys í för með sér.

- Mikilvægt er að viðhald fari næst fram á þeim tíma sem tilgreindur er á skoðunarmiðanum.
- Viðhald og viðgerðir mega eingöngu fara fram á viðurkenndum verkstæðum.
- Viðhald Geberit þrýstitækis og Geberit þrýstihluta skal fara fram samkvæmt leiðbeiningum. → Sjá "Viðhald", bls. 36.





Varist heilsutjón vegna stöðugar notkunar

Við stöðuga notkun getur titringur og hávaði farið yfir leyfileg mörk og orsakað heilsutjón.





- Notið hanska með gúmmí- eða frauðfóðrun sem veita vörn gegn titringi.
- Gera skal ráð fyrir vinnuhléum og verkum þar sem ekki er um titring að ræða.
- Notið heyrnarhlífar.

Skýringar á táknum

Tákn í leiðbeiningunum

Tákn	Merking
 VIÐVÖRUN	Gefur til kynna hættu sem getur leitt til dauða eða alvarlegra áverka ef ekki er komið í veg fyrir hana.
 VARÚÐ	Gefur til kynna hættu sem getur leitt til áverka ef ekki er komið í veg fyrir hana.
ATHUGIÐ	Gefur til kynna hættu sem getur leitt til tjóns ef ekki er komið í veg fyrir hana.
	Bendir á mikilvægar upplýsingar.
 	Samhæfismerking: Eingöngu þrýstihlutir sem bera annað þessara tákna eru samhæfir við þrýstitækið.

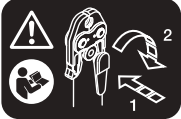
Tákn á Geberit þrýstiverkfæri

Tákn	Merking
	Hætta vegna brota sem skjóttast burt.
	Lesið öryggisleiðbeiningarnar og notkunarleiðbeiningarnar áður en tækið er tekið í notkun.
	Notkun stoppbolta
	Skoðunarmiði: Tilgreinir hvenær viðhald skal fara fram næst.
	Samhæfismerking: Eingöngu þrýstihlutir sem bera annað þessara tákna eru samhæfir við þrýstitækið.

Vörulýsing

Uppbygging og virkni



Geberit þrýstiverkfærið ACO 203XL / ACO 203XLplus samanstendur af:

- þrýstitæki ásamt notkunarleiðbeiningum
- þrýstikjöftum með samhæfismerkingu eða millikjöftum og þrýstikrögum með samhæfismerkingu
- rafhlöðu og hleðslutæki með notkunarleiðbeiningum
- skjalinu "Almennar öryggisleiðbeiningar fyrir rafmagnsverkfæri"
- tösku

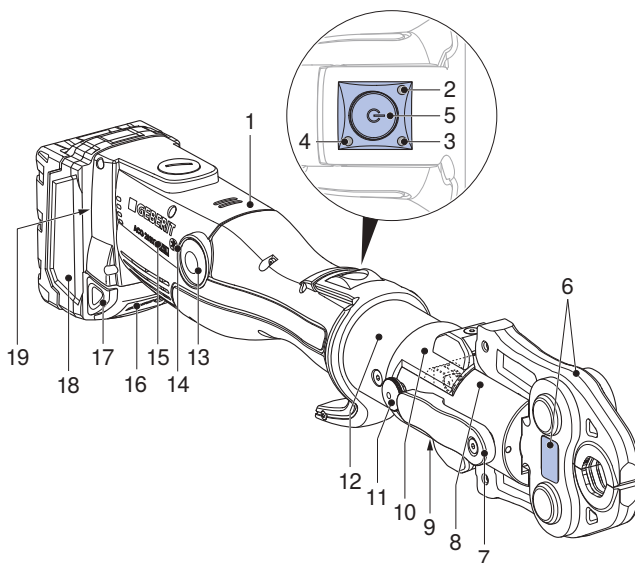
Útbúnaðurinn getur verið breytilegur eftir pöntuninni hverju sinni.



Atr.	Heiti	Virkni/lýsing
1	Þrýstitæki	–
2	Rauð ljósdíóða	Logar eða blikkar: bilun → Sjá "Gert við bilanir", bls. 35
3	Græn ljósdíóða	<ul style="list-style-type: none"> • Logar: Tækið er tilbúið til notkunar. • Blikkar: bilun → Sjá "Gert við bilanir", bls. 35
4	Blá ljósdíóða	Logar: Þráðlaust samband virkt (aðeins á þrýstitækinu ACO 203XLplus).
5	Ræsihnappur	<ul style="list-style-type: none"> • Stutt á hnappinn: Tækið fer úr hvíldarstöðu. • Haldið inni (> 2 sek.): Setur pressun af stað.

Atr.	Heiti	Virkni/lýsing
6	Þrýstihlutur	<ul style="list-style-type: none"> • Þrýstikjafftur eða þrýstikragi með millikjaffti samræmist þvermáli þrýstítengisins. • Þrýstihlutur með viðvörunarlímmiða
7	Stoppbolti	Heldur þrýstihlutnum föstum
8	Valsadrif	Flytur þrýstiafl frá þrýstítæki til þrýstihlutar
9	Viðvörunarlímmiði	<ul style="list-style-type: none"> • Viðvörunartákn: Hætta vegna brota sem skjótast burt. • Öryggisleiðbeiningar: Lesið notkunarleiðbeiningarnar áður en tækið er tekið í notkun.
10	Stillanleg fingrahlíf	Tvær skorðunarstöður fyrir þrýstihluti í mismunandi lengd <ul style="list-style-type: none"> • Stuttur þrýstihlutur: Ýtt fram þar til fingrahlífin skorðast. • Langur þrýstihlutur: Ýtt aftur þar til fingrahlífin skorðast.
11	Festibolti	Kveikir og slekkur á takmörkun bakslags
12	Þrýstihaus sem hægt er að snúa	Hægt að snúa í 180°. Aðeins er hægt að snúa honum áður en pressunin fer fram.
13	Léttihnappur	Stutt á hnappinn og honum haldið inni: Stöðvar pressunina. Valsadrifið fer aftur í upphafsstöðu sína.
14	Tákn fyrir þráðlausu tengingu	Þráðlaus Bluetooth® ¹⁾ -tenging (aðeins á þrýstítækinu ACO 203XLplus).
15	Samhæfismerking	Þrýstihlutur með táknum  og þrýstihlutur með samhæfismerkingunni  eru samhæfir við þrýstítækið.
16	Hleðsluvísir með prófunarhnappi	Sýnir hleðslu rafhlöðunnar.
17	Hnappar til að taka úr lás	Þrýstið á báða hnappana til að taka úr lás: Hægt er að taka rafhlöðuna úr.
18	Rafhlaða	Notið eingöngu Geberit lítumjónarafhlöðu af gerðinni Milwaukee 18 V.
19	Upplýsingaplata	–

¹⁾ Vörumerkið Bluetooth® og kennimerki þess eru eign Bluetooth SIG, Inc. og notkun Geberit á því er háð leyfi.

Virkni þráðlausrar tengingar

Þrýstítæki með gerðarheitinu „plus“ eru með þráðlausri Bluetooth®-tengingu. Með farsíma eða spjaldtölvu (iOS eða Android) og NovoCheck-App (www.novopress.de) standa eftirfarandi eiginleikar til boða:

- að lesa úr gögnum, t.d. um hversu oft hefur verið pressað, ástand tækis, raðnúmer
- athugun á rafeindabúnaði tækisins
- stilling lýsingar á pressunarstað (ef hún er fyrir hendi) og tíma þar til tækið fer í hvíldarstöðu
- gerð skýrslna fyrir framkvæmdastað

Til þess að hægt sé að koma á tengingu milli þrýstítækisins og farsíma eða spjaldtölvu verður þrýstítækið að vera tilbúið til notkunar (ýtið á ræsihnappinn, græna ljósdíóðan logar, bláa ljósdíóðan blikkar) auk þess sem NovoCheck-App þarf að hafa verið sett upp á farsímanum eða spjaldtölvunni. Þegar Bluetooth®-tengingu hefur verið komið á logar bláa ljósdíóðan.

Ef ekki tekst að koma á tengingu við farsímann eða spjaldtölvuna áður en fyrsta pressun fer fram slökkvar á bláu ljósdíóðunni. Ekki er hægt að koma á tengingu aftur fyrr en slökkt hefur verið alveg á þrýstítækinu. Það er gert með því að taka rafhlöðuna úr í stutta stund.

Tæknilegar upplýsingar

Eiginleiki	Gildi
Vinnsluspenna	18 V DC
Gerð rafhlöðu	litfúmjónarafhlaða 18 V
Inngangsafl	450 W
Hlíffðartegund	IP20
Málafll	32 kN
Tilgreindur vinnslutími	30 mínútur
Nettóþyngd (með rafhlöðu)	3,8 kg
Mesta hljóðafsstig ¹⁾	89 dB(A)
Hljóðþrýstistig við eyra notanda ¹⁾	78 dB(A)
Titringur ²⁾	≤ 2,5 m/s ²
Vinnsluhiti	-20 – +60 °C
Práðlaus tækni	Bluetooth® 4.0 smart
Tíðnisvið	2402,0–2480,0
Mesta útgangsafl	1,8 dBm
Gerðarheiti	ACO203XL (ACO 203XL) / ACO203XL BT (ACO 203XLplus)
Framleiðandi	Novopress GmbH & Co. KG, Scharnhorststrasse 1, D-41460 Neuss

¹⁾ Óvissa í mælingu á hljóðafsstigi og hljóðþrýstistigi: 3 dB(A)

²⁾ Óvissa í mælingu á titringi: 1,5 m/s²

Athugið: Uppgefnir titringur var mældur með staðlaðri prófunaraðferð og má nota hann til samanburðar við önnur tæki. Titringinn má einnig nota við frummat á því hversu mikið hlé skal gera á notkun. Titringurinn við notkun getur vikið frá uppgefnu gildi, allt eftir því hvernig tækinu er beitt. Nauðsynlegt getur reynst að setja reglur um varnir fyrir notandann við tiltekin notkunarskilyrði (skammtímanotkun).

Viðurkennd verkstæði

Nálgast má heimilisföng viðurkenndra verkstæða hjá söluaðilum Geberit.

Viðurkennt verkstæði í Þýskalandi

Inicom Service GmbH
Vanessa Schulz
Gewerbestrasse 50
DE-88636 Illmensee
Sími: +49 (0)7558-93848-47

Notkun

Almenn notkun

Ef þrýstítækið er ekki notað í 30 mínútur fer það í hvíldarstöðu. Engin ljósdíóða logar. Stutt er á ræsihnappinn til að taka tækið úr hvíldarstöðu. Tækið er tilbúið til notkunar og græna ljósdíóðan logar.

Geberit þrýstihlutir settir í

Þrýstikjafnar, þrýstikragar og millikjafnar eru þrýstihlutir.



Fylgja skal notendahandbókum fyrir Geberit þrýstihluti. Farið yfir þrýstihlutina samkvæmt öryggisleiðbeiningum.

- 1 Ýtið báðum opunarhúppunum á rafhlöðunni inn og dragið rafhlöðuna út.

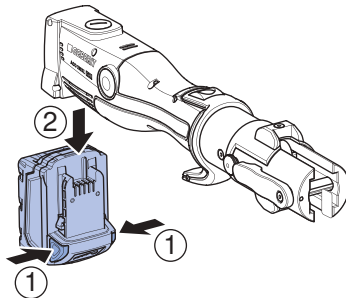

- 2 Snúið stoppboltanum 180° fram á við og dragið hann úr.

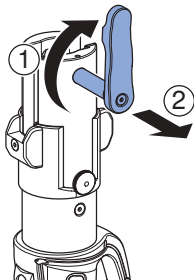

- 3 Setjið þrýstihlutinn í þrýstítækið.

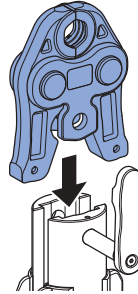

- 4 Ýtið stoppboltanum eins langt inn og hægt er og snúið honum 180° aftur á bak.

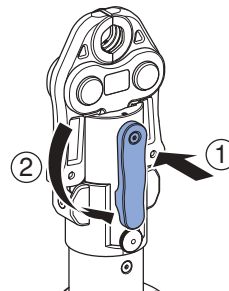

ATHUGIÐ

Röng rafhlaða getur valdið skemmdum á tækinu

- ▶ Gætið þess að nota eingöngu réttar Geberit litúmjónarafhlöður af gerðinni Milwaukee 18 V.

- 5** Stingið rafhlöðunnar í þrýstitækið neðan frá, þannig að hún skorðist.

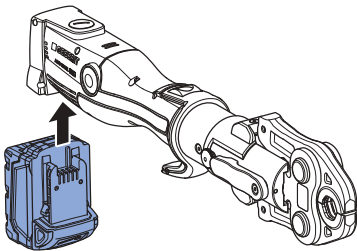

Niðurstaða

- ✓ Þrýstiverkfærið er í hvíldarstöðu. Engin ljósdíóða logar.

Fingrahlífin stillt

Þar sem þrýstihlutirnir eru mislangir er stillanleg fingrahlíf á þrýstitækinu sem kemur í veg fyrir að finger klemmist á milli þegar pressað er.

- 1** Þegar um stutta þrýstihluti er að ræða (samhæfi 2) skal færa fingrahlífina alla leið fram þannig að hún skorðist.

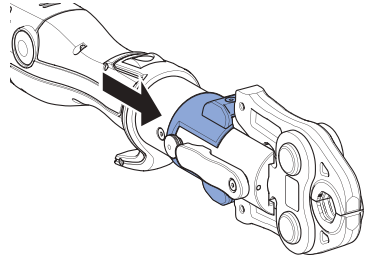

- 2** Þegar um langa þrýstihluti er að ræða skal færa fingrahlífina aftur.

Festibolti fyrir takmörkun bakslags stilltur



Takmörkun bakslags sparar tíma þegar notaðir eru stuttir þrýstihlutir (samhæfi 2).

Skilyrði

- Þrýstihlutturinn hefur ekki verið settur í.



Ýtið á ræsihnappinn. Dragið festiboltann út og snúið honum um 90° á meðan pressun stendur yfir.

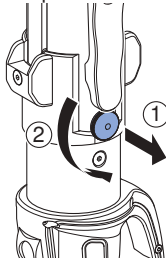

- ✓ Festiboltinn skorðast í raufinni.

Niðurstaða

- ✓ Valsadrifið fer til baka að stillta festiboltanum. Þrýstiverkfærið er tilbúið til notkunar.

Til að taka takmörkun bakslags aftur af skal ýta á ræsihnappinn, draga festiboltann út og snúa honum til baka um 90°.

Pressað með Geberit þrýstihlutum



VIÐVÖRUN

Slyshætta vegna brota sem skjótast burt

- ▶ Notið hlífðargleraugu og öryggishjál.



VIÐVÖRUN

Hætta er á meiðslum ef notaðir eru þrýstihlutir af rangri gerð

- ▶ Notið eingöngu þrýstihluti með þvermáli sem samræmist þrýstingjunum sem vinna á með.



VIÐVÖRUN

Eldhætta vegna hita

- ▶ Látið þrýstitækið kólna í að lágmarki 30 mínútur eftir 30 mínútna samfellda notkun.
- ▶ Þegar þrýstitækið er heitt má ekki leggja það niður eða geyma það hjá eldfimu efni.



Hægt er að stöðva pressunina hvenær sem er. → Sjá „Pressun hætt“.



Til að auðvelda notkun er hægt að snúa þrýstihaus þrýstitækisins um allt að 180° í öllum stöðum áður en pressað er. Aðeins er hægt að snúa þrýstihausnum áður en pressunin fer fram.

Skilyrði

- Röraendarnir eru gráduhreinsaðir og hreinir.
- Rör og þrýstingji hafa verið sett saman samkvæmt uppsetningarleiðbeiningum fyrir lagnakerfið.
- Þrýstihlutturinn hefur verið settur rétt í.
- Ef þörf krefur skal stilla fingrahlífina. → Sjá "Fingrahlífín stillt", bls. 32

- 1** Ýtið á ræsihnappinn til að taka tækið úr hvíldarstöðu.
- ✓ Tækið er tilbúið til notkunar og græna ljósdíóðan logar.

- 2** Komið þrýstihlutnum rétt fyrir á þrýstitinginu og gætið þess að reka hann ekki í. → Sjá notendahandbók viðkomandi Geberit þrýstihluta

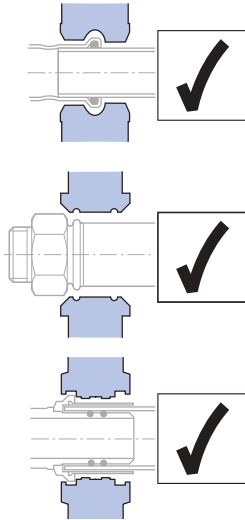

VARÚÐ

Hætta er á að klemmast á milli

- ▶ Haldið höndum frá þrýstihlutnum.

- 3** Haldið ræsihnappinum inni í að minnsta kosti 2 sekúndur.
- ✓ Að lokinni afgreiningu fer pressunin fram sjálfkrafa og það slokknar á grænu ljósdíóðunni.

Niðurstaða

- ✓ Þegar pressun er að fullu lokið fer valsadrifið aftur í upphafsstöðu sína. Græna ljósdíóðan logar og þrýstiverkfærið er aftur tilbúið til notkunar.

Pressun hætt

- ▶ Styðjið á léttihnappinn og haldið honum inni.

Niðurstaða

- ✓ Valsadrifið í þrýstiverkfærinu fer aftur í upphafsstöðu sína. Endurtaka verður pressunina til að ljúka þrýstitingunni að fullu. Þegar það er gert má hvorki taka þrýstihlutinn af né snúa honum.

Gert við bilanir

Villa	Orsök	Ráðstöfun
Þrýstiverkfærið fer ekki úr hvíldarstöðu og engin ljósdíóða logar.	Rafhlaðan er í ólagi.	<ul style="list-style-type: none"> ▶ Skiptið rafhlöðunni út fyrir Geberit litíumjónarafhlöðu af gerðinni Milwaukee 18 V. ▶ Látið athuga biluðu rafhlöðuna á viðurkenndu verkstæði.
	Rafhlaðan hefur ekki verið sett rétt í.	▶ Setjið rafhlöðuna í.
	Þrýstiverkfærið er í ólagi.	▶ Látið skoða þrýstiverkfærið á viðurkenndu verkstæði.
Græna ljósdíóðan blikkar.	Rafhlaðan er of lítið hlaðin.	▶ Hlaðið rafhlöðuna eða skiptið henni út fyrir Geberit litíumjónarafhlöðu af gerðinni Milwaukee 18 V.
Rauða ljósdíóðan blikkar.	Þrýstiverkfærið er ekki innan rétts hitasviðs.	<ul style="list-style-type: none"> ▶ Farið með þrýstiverkfærið í hlýrra umhverfi eða leyfið því að kólna. ▶ Pressið nokkrum sinnum án átaks (án fittings) til að láta þrýstiverkfærið ná réttum vinnsluhita.
	Röng eða biluð rafhlaða sett í.	▶ Skiptið rafhlöðunni út fyrir Geberit litíumjónarafhlöðu af gerðinni Milwaukee 18 V.
Rauða ljósdíóðan logar.	Villa í tæki.	<ul style="list-style-type: none"> ▶ Styðjið á ræsihnappinn. Ef ekki nægir að styðja á ræsihnappinn er þrýstiverkfærið í ólagi. Látið skoða þrýstitækið á viðurkenndu verkstæði. ▶ Kannið pressunina og endurtakið ef þess þarf.
Þrýstiverkfærið er stopp og engin ljósdíóða logar.	Rafhlaðan er í ólagi.	<ul style="list-style-type: none"> ▶ Sleppið ræsihnappinum. ▶ Styðjið á léttihnappinn og haldið honum inni: Valsadrifið fer í upphafsstöðu sína. ▶ Athugið hvort þrýstitengið er nógu þétt og endurtakið pressunina ef þörf krefur. ▶ Skiptið rafhlöðunni út fyrir Geberit litíumjónarafhlöðu af gerðinni Milwaukee 18 V. ▶ Látið athuga biluðu rafhlöðuna á viðurkenndu verkstæði.
Rauða og græna ljósdíóðan blikka til skiptis.	Komið er að viðhaldi.	▶ Látið skoða þrýstiverkfærið á viðurkenndu verkstæði.

Viðhald

Viðhaldsreglur

Hversu oft	Viðhaldsvinna
Reglubundið (fyrir notkun, í byrjun vinnudags)	<ul style="list-style-type: none"> ▶ Athugið hvort ágallar eða skemmdir sem skapað geta hættu eru utan á þrýstiverkfærinu, rafhlöðunni og hleðslutækinu. ▶ Hreinsið og smyrjið þrýstitækið. ▶ Hreinsið þrýstihlutana og athugið með ágalla á þeim, einkum smásprungur. ▶ Smyrjið þrýstihluti. → Sjá notendahandbók viðkomandi þrýstihluta.
Hálfsárslega	<ul style="list-style-type: none"> ▶ Látið viðurkennt verkstæði athuga með ágalla eða skemmdir á hleðslutækinu sem skapað geta hættu. Þessi skoðun kemur þó ekki í stað laga og reglna í viðkomandi landi sem kunna að kveða á um að frekari skoðanir og viðhaldsvinna skuli fara fram.
Eftir í síðasta lagi tvö ár samkvæmt upplýsingum á skoðunarmiða eða þegar rauða og græna ljósdíóðan blikka til skiptis	<ul style="list-style-type: none"> ▶ Látið athuga þrýstiafl og slit á viðurkenndu verkstæði.

Geberit þrýstítækið hreinsað og smurt



VIÐVÖRUN

Slyshætta ef kveikt er á verkfærinu í ógáti

- ▶ Áður en viðhald fer fram skal taka rafhlöðuna úr þrýstítækinu.

ATHUGIÐ

Skemmdir á tækinu vegna raka og bleytu

- ▶ Hreinsið þrýstítækið aldrei með vatni eða öðrum vökva.

- 1 Ýtið báðum opunarhnöppunum á rafhlöðunni inn og dragið rafhlöðuna út.

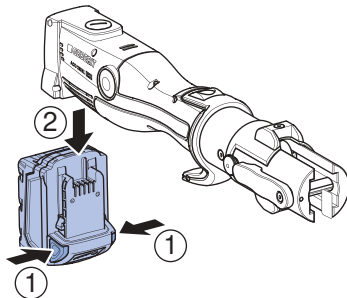

- 2 Hreinsið valsadrifið, stýringu valsadrifsins og stoppbolta þrýstítækisins.

- 3 Fjarlægjið óhreinindi með pensli.



VARÚÐ

Heilsuspillandi innihaldsefni

- ▶ Fylgið öryggisleiðbeiningum fyrir smurefni sem notuð eru.

- 4 Smyrjið valsadrifið, stýringu valsadrifsins og stoppboltann með BRUNOX® Turbo-Spray®.

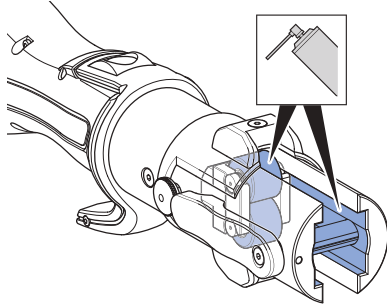

- 5 Þurrkið smurefni sem er ofaukið af með rakadrægum klút.

Förgun

Förgun raf- og rafeindatækjaúrgangs



Samkvæmt tilskipun 2012/19/ESB um raf- og rafeindabúnaðarúrgang (WEEE - Waste Electrical and Electronic Equipment) er framleiðendum raftækja skylt að taka við úr sér gengnum tækjum og farga þeim með viðeigandi hætti. Táknið gefur til kynna að ekki má fleygja tækinu með venjulegu sorpi. Skila skal úr sér gengnum tækjum beint til Geberit þar sem séð verður um að farga þeim með viðeigandi hætti. Nálágast má heimilisföng móttökustöðva hjá viðkomandi söluaðila Geberit.

Impressum Geberit International AG, Jona

Geberit International AG
Schachenstrasse 77, CH-8645 Jona
documentation@geberit.com
www.geberit.com

Ábyrgur fyrir gögnunum er

Werner Trefzer, Technical Documentation, Geberit International AG, CH-8645 Jona, Sviss

Samræmisýfirlýsing fyrir Geberit þrýstítæki

Viðkomandi samræmisýfirlýsing fylgir með þrýstítækinu. Ef samræmisýfirlýsingin er ekki til staðar er hægt að panta hana hjá viðkomandi söluaðila Geberit.

Informacje ogólne

Informacja na temat tego dokumentu

Oryginalna instrukcja obsługi została sporządzona w języku niemieckim. Instrukcje obsługi we wszystkich innych językach są tłumaczeniem oryginału.

Podstawowe wskazówki bezpieczeństwa

Użycie zgodne z przeznaczeniem

Moduł napędowy zaciskarki Geberit służy wyłącznie do zaciskania rur i kształtek zaciskowych należących do systemów zaciskowych Geberit.

Można przy tym stosować wyłącznie nasadki zaciskające Geberit (szczęki zaciskowe, opaski zaciskowe, szczęki pośrednie) oznaczone znakiem zgodności [2] lub [2XL].

Moduł napędowy zaciskarki Geberit jest przeznaczony wyłącznie do użytkowania zgodnie z niniejszą instrukcją obsługi. Inne rodzaje zastosowania są niezgodne z przeznaczeniem i mogą prowadzić do ciężkich obrażeń lub śmierci.

Moduł napędowy zaciskarki Geberit nie jest przeznaczony do:

- mocowania nasadek zaciskających innych producentów
- zastosowania bez zamontowanych nasadek zaciskających

Moduł napędowy zaciskarki Geberit z nasadkami zaciskającymi Geberit nie jest przeznaczony do:

- zaciskania innych przedmiotów niż opisane w instrukcji obsługi
- zaciskania rur i kształtek zaciskowych innych producentów
- zaciskania kształtek zaciskowych o wymiarze innym niż wymiar nasadki zaciskającej

Kwalifikacje użytkowników

Użytkownicy bez odpowiednich kwalifikacji nie potrafią rozpoznać ani prawidłowo oszacować zagrożeń związanych z modułem napędowym zaciskarki Geberit. Wskutek tego poważne obrażenia może odnieść sam użytkownik lub inne osoby.

- Moduł napędowy zaciskarki Geberit może być użytkowany tylko przez osoby wykwalifikowane w zakresie instalacji rurowych.
- Użytkownicy muszą zapoznać się z przepisami bezpieczeństwa i stosować się do nich.
- Użytkownicy, którzy po raz pierwszy pracują z modułem napędowym zaciskarki Geberit, powinni zostać poinstruowani przez specjalistę w zakresie bezpiecznej obsługi urządzenia lub wziąć udział w odpowiednim szkoleniu.

Przestrzeżenie informacji i instrukcji



OSTRZEŻENIE

Należy przeczytać wszystkie wskazówki bezpieczeństwa, polecenia, ilustracje i dane techniczne dotyczące tego narzędzia elektrycznego.

Zaniedbania w przestrzeganiu poniższych poleceń mogą doprowadzić do porażenia prądem, pożaru i/lub ciężkich obrażeń.

- ▶ Wszystkie wskazówki bezpieczeństwa i polecenia należy zachować na przyszłość.

Przed uruchomieniem należy przeczytać następujące dokumenty i przestrzegać ich zapisów:

- dołączony dokument „Ogólne wskazówki bezpieczeństwa dotyczące pracy z narzędziami elektrycznymi”
- instrukcja użytkowania określonych nasadek zaciskających Geberit
- instrukcja użytkowania ładowarki akumulatora

Unikanie niebezpieczeństw powodowanych uszkodzonymi nasadkami zaciskającymi Geberit

W trakcie zaciskania nasadki zaciskające Geberit (szczęki zaciskowe, opaski zaciskowe, szczęki pośrednie) są narażone na działanie dużych sił i ulegają zużyciu. Zastosowanie zużytych lub uszkodzonych nasadek zaciskających może prowadzić do poważnych obrażeń lub śmierci spowodowanej wyrzuconymi w powietrze odłamkami.

- Używać wyłącznie nasadek zaciskających w nienagannym stanie technicznym.
- Przestrzegać częstotliwości konserwacji.
- Regularnie kontrolować nasadki zaciskające pod kątem wad i uszkodzeń. Kontrolować w szczególności, czy nie ma pęknięć materiału wewnątrz szczęk i na kołnierzu.
- W przypadku zauważenia pęknięć nie stosować całej nasadki zaciskającej.

Unikać uszkodzeń nasadek zaciskowych Geberit na skutek nieprawidłowego zaciskania





OSTRZEŻENIE

Niebezpieczeństwo odniesienia obrażeń w przypadku zastosowania nieodpowiednich nasadek zaciskających

- ▶ Stosować tylko nasadki zaciskające odpowiadające średnicy obrabianej kształtki zaciskowej.

Nasadki zaciskające Geberit mogą ulec uszkodzeniu np. w wyniku błędnego zaciskania lub zastosowania, np. w wyniku zaciskania ciał obcych.

- Stosować wyłącznie nasadki zaciskające Geberit oznaczone znakiem zgodności  lub .
- Nasadki zaciskające zakładać równo na kształtkę zaciskową.
- W razie podejrzenia, że nasadka zaciskająca jest uszkodzona, wymienić nasadkę i zlecić kontrolę uszkodzonej nasadki w autoryzowanym zakładzie.

Stosowanie środków ochrony osobistej

Bez zastosowania odpowiednich środków ochrony może dojść do spowodowania obrażeń lub śmierci na skutek wyrzuconych w powietrze odłamków nasadek zaciskających Geberit.

- Na czas zaciskania zakładać kask i okulary ochronne.

Konserwacja i naprawy tylko w autoryzowanych zakładach

Moduły napędowe zaciskarki Geberit i nasadki zaciskające Geberit, które nie są konserwowane lub są konserwowane nieprofesjonalnie, mogą spowodować poważne wypadki.

- Koniecznie przestrzegać podanego na nalepce serwisowej terminu następnej konserwacji.
- Konserwacja i naprawy mogą być wykonywane tylko w autoryzowanych zakładach.
- Konserwację modułu napędowego zaciskarki Geberit i nasadek zaciskających Geberit należy przeprowadzać zgodnie z przepisami.
→ Patrz „Serwis”, strona 54.





Unikanie ryzyka dla zdrowia przy trybie pracy ciągłej

W przypadku trybu ciągłej pracy może dojść do przekroczenia wartości granicznych emisji drgań i obciążenia hałasem i spowodowania szkód na zdrowiu.



- Nosić rękawice zabezpieczające przed drganiami z wyściółką gumową lub piankową.
- Zaplanować przerwy w pracy i czynności bez obciążenia drganiami.
- Stosować ochronę uszu.

Objaśnienie symboli

Symbole zastosowane w instrukcji

Symbol	Znaczenie
 OSTRZEŻENIE	Oznacza zagrożenie, mogące prowadzić do śmierci lub ciężkich obrażeń, jeżeli nie zostanie wyeliminowane.
 OSTROŻNIE	Oznacza zagrożenie, prowadzące do obrażeń, jeżeli nie zostanie wyeliminowane.
UWAGA	Oznacza zagrożenie, prowadzące do szkód materialnych, jeżeli nie zostanie wyeliminowane.
	Wskazuje na ważną informację.
 	Znak zgodności: tylko nasadki zaciskające z jednym z tych znaków są kompatybilne z modułem napędowym zaciskarki.

Symbole na zaciskarce Geberit

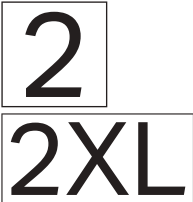
Symbol	Znaczenie
	Niebezpieczeństwo powodowane wyrzucenymi w powietrze odłamkami.
	Przed uruchomieniem i użytkowaniem urządzenia przeczytać wskazówki bezpieczeństwa oraz instrukcję obsługi.
	Obsługa bolca blokującego
	Nalepka serwisowa: na niej jest podany termin następnej konserwacji.
	Znak zgodności: tylko nasadki zaciskające z jednym z tych znaków są kompatybilne z modułem napędowym zaciskarki.

Opis produktu

Konstrukcja i zasada działania



Części składowe zaciskarki Geberit ACO 203XL / ACO 203XLplus:

- moduł napędowy zaciskarki z instrukcją obsługi
- szczęki zaciskowe ze znakiem zgodności lub szczęki pośrednie i opaski zaciskowe ze znakiem zgodności
- akumulator i ładowarka wraz z instrukcją obsługi
- dokument: „Ogólne wskazówki bezpieczeństwa dotyczące pracy z narzędziami elektrycznymi”
- walizka transportowa

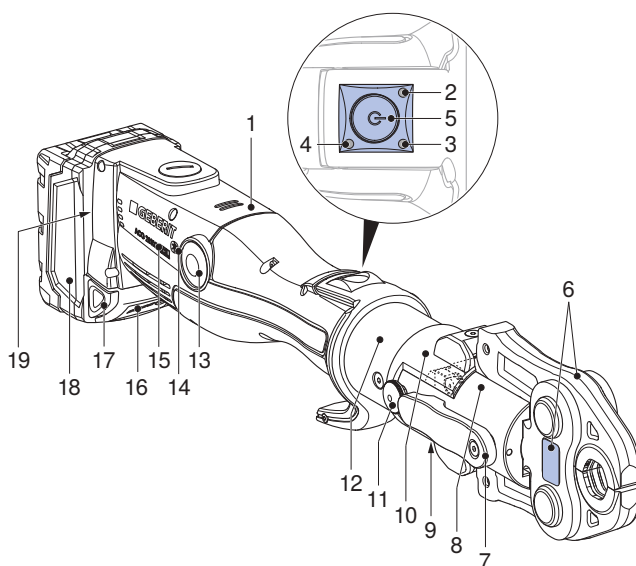
Wyposażenie może się różnić w zależności od zakresu dostawy.



Nr poz.	Nazwa	Zasada działania/opis
1	Moduł napędowy zaciskarki	–
2	Czerwona kontrolka	Świeci się lub miga: usterka → Patrz „Usuwanie usterek”, strona 53
3	Zielona kontrolka	<ul style="list-style-type: none"> • Świeci się: urządzenie jest gotowe do działania. • Miga: usterka → Patrz „Usuwanie usterek”, strona 53
4	Niebieska kontrolka	Świeci się: połączenie radiowe aktywne (tylko w przypadku modułu napędowego zaciskarki ACO 203XLplus).

Nr poz.	Nazwa	Zasada działania/opis
5	Włącznik	<ul style="list-style-type: none"> Krótkie naciśnięcie: aktywuje urządzenie z trybu spoczynkowego. Długie naciśnięcie (> 2 s): uruchamia zaciskanie.
6	Nasadka zaciskająca	<ul style="list-style-type: none"> Szczęki zaciskowe lub opaska zaciskowa ze szczękami pośrednimi odpowiadają średnicy kształtki zaciskowej. Nasadka zaciskająca z naklejką ostrzegawczą
7	Bolec blokujący	Przytrzymuje nasadkę zaciskającą
8	Zwój	Przenosi siłę zacisku z modułu napędowego zaciskarki na nasadkę zaciskającą
9	Naklejka ostrzegawcza	<ul style="list-style-type: none"> Symbol ostrzegawczy: niebezpieczeństwo powodowane wyrzuconymi w powietrze odłamekami. Wskazówka dotycząca bezpieczeństwa: przeczytać instrukcję obsługi przed uruchomieniem i użytkowaniem urządzenia.
10	Przesuwana osłona palców	<p>Dwie pozycje blokowania do nasadek zaciskających o różnych długościach</p> <ul style="list-style-type: none"> Krótka nasadka zaciskająca: przesunąć do przodu do momentu zatrzaśnięcia osłony palców. Długa nasadka zaciskająca: przesunąć do tyłu do momentu zatrzaśnięcia osłony palców.
11	Sworzeń blokujący	Włączanie i wyłączanie ograniczenia skoku powrotnego
12	Obrotowa głowica zaciskająca	Możliwość obrotu o 180°. Można ją obrócić wyłącznie przed rozpoczęciem zaciskania.
13	Przycisk odblokowujący	Nacisnąć i przytrzymać wciśnięty: przerwanie zaciskania. Zwój wraca do pozycji wyjściowej.
14	Symbol interfejsu radiowego	Interfejs radiowy Bluetooth® ¹⁾ (tylko w przypadku modułu napędowego zaciskarki ACO 203XLplus).
15	Znak zgodności	Nasadki zaciskające opatrzone tym znakiem  oraz nasadki zaciskające opatrzone znakiem zgodności  są kompatybilne z modułem napędowym zaciskarki.
16	Wskaźnik poziomu naładowania z przyciskiem kontrolnym	Wskazuje poziom naładowania akumulatora.
17	Przyciski odbezpieczające	Wcisnąć oba przyciski odbezpieczające: można wyjąć akumulator.
18	Akumulator	Stosować wyłącznie akumulatory litowo-jonowe Geberit typu Milwaukee 18 V.
19	Tabliczka znamionowa	–

¹⁾ Marka Bluetooth® i jej logo są własnością firmy Bluetooth SIG, Inc., a Geberit może z nich korzystać po uzyskaniu licencji.

Zasada działania interfejsu radiowego

Moduły napędowe zaciskarki z oznaczeniem typu „plus” posiadają interfejs radiowy Bluetooth®. W połączeniu z mobilnym urządzeniem końcowym (iOS lub Android) i NovoCheck-App (www.novopress.de) dostępne są następujące funkcje:

- odczyt danych, np. liczba zaciśnień, stan urządzenia, numer serii
- kontrola elektroniki urządzenia
- regulacja oświetlenia miejsc zaciskania (jeśli dostępna) i czasu trwania aż do trybu spoczynkowego
- tworzenie raportów z budowy

Aby połączyć moduł napędowy zaciskarki z urządzeniem końcowym, moduł musi być gotowy do działania (krótco nacisnąć włącznik, zielona kontrolka świeci się, niebieska kontrolka miga), a na urządzeniu końcowym musi być zainstalowana aplikacja NovoCheck-App. Po pomyślnym nawiązaniu połączenia Bluetooth® niebieska kontrolka zaczyna się świecić.

Jeśli przed pierwszym zaciśnięciem nie uda się nawiązać połączenia z urządzeniem końcowym, niebieska kontrolka gaśnie. Ponowne nawiązanie połączenia jest możliwe dopiero po całkowitym wyłączeniu modułu napędowego zaciskarki. W tym celu należy na chwilę odłączyć akumulator.

Dane techniczne

Cecha	Wartość
Napięcie robocze	18 V DC
Typ akumulatora	Akumulator litowo-jonowy 18 V
Pobór mocy	450 W
Stopień ochrony	IP20
Siła znamionowa	32 kN
Przewidziany czas użytkowania	30 min
Masa netto (z akumulatorem)	3,8 kg
Maks. poziom dźwięku ¹⁾	89 dB(A)
Poziom ciśnienia akustycznego przy uchu użytkownika ¹⁾	78 dB(A)
Poziom wibracji ²⁾	≤ 2,5 m/s ²
Temperatura pracy	-20 – +60 °C
Technologia radiowa	Bluetooth® 4.0 smart
Zakres częstotliwości	2402,0–2480,0
Maksymalna moc wyjściowa	1,8 dBm
Oznaczenie typu	ACO203XL (ACO 203XL) / ACO203XL BT (ACO 203XLplus)
Producent	Novopress GmbH & Co. KG, Scharnhorststrasse 1, D-41460 Neuss

¹⁾ Niedokładność pomiaru poziomu dźwięku i poziomu ciśnienia akustycznego: 3 dB(A)

²⁾ Niedokładność pomiaru poziomu wibracji: 1,5 m/s²

Wskazówka: podany poziom wibracji został zmierzony w znormalizowanym procesie kontrolnym i może być wykorzystywany do porównania z innymi urządzeniami. Podany poziom wibracji można też stosować do wstępnej oceny czasu przerwy w użytkowaniu. Poziom wibracji może się różnić od podanej wartości podczas faktycznego użytkowania urządzenia, zależnie od sposobu jego wykorzystywania. W zależności od faktycznych warunków użytkowania (praca przerywana) konieczne może okazać się określenie środków bezpieczeństwa w celu ochrony operatora.

Autoryzowane zakłady

Informację o adresach autoryzowanych zakładów można uzyskać u dystrybutorów firmy Geberit.

Autoryzowany zakład w Niemczech

Inicom Service GmbH
Vanessa Schulz
Gewerbstrasse 50
DE-88636 Illmensee
Tel.: 07558-93848-47

Obsługa

Ogólna obsługa

Jeżeli moduł napędowy zaciskarki nie jest używany przez 30 sekund, przełącza się na tryb spoczynkowy. Żadna kontrolka nie świeci się. Krótkie naciśnięcie włącznika powoduje wyjście urządzenia z trybu spoczynkowego. Urządzenie jest gotowe do działania, zielona kontrolka świeci się.

Zastosowanie nasadek zaciskających Geberit

Nasadki zaciskające to szczęki zaciskowe, opaski zaciskowe i szczęki pośrednie.



Przestrzegać instrukcji użytkownika nasadek zaciskających Geberit. Skontrolować nasadki zaciskające zgodnie z instrukcjami zawartymi w rozdziale poświęconym bezpieczeństwu.

- 1 Wcisnąć obydwa przyciski odbezpieczające na akumulatorze i wyjąć akumulator.

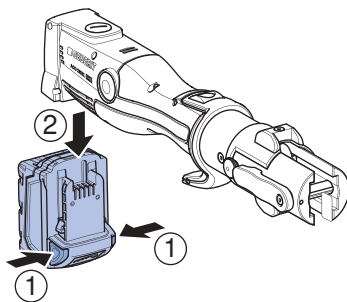

- 2 Obrócić bolec blokujący o 180° do przodu i wyciągnąć go.

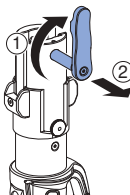

- 3 Włożyć nasadkę zaciskającą w moduł napędowy zaciskarki.

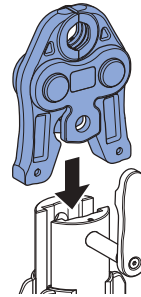

- 4 Wcisnąć bolec blokujący do oporu i obrócić o 180° do tyłu.

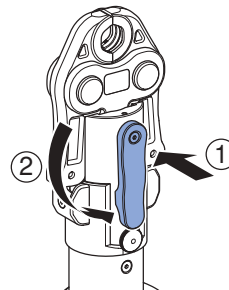

UWAGA

Uszkodzenie urządzenia na skutek użycia niewłaściwego akumulatora

- ▶ Upewnić się, że stosowane są wyłącznie odpowiednie akumulatory litowo-jonowe Geberit typu Milwaukee 18 V.

- 5 Akumulator wsuwać od dołu do modułu napędowego zaciskarki do momentu zatrzaśnięcia.

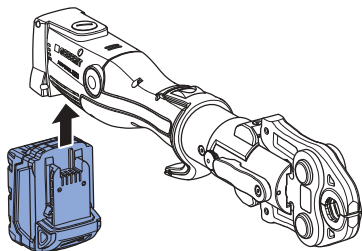

Wynik

- ✓ Zaciskarka jest w trybie spoczynkowym. Żadna kontrolka nie świeci się.

Ustawianie przesuwanej osłony palców

Ponieważ nasadki zaciskające mają różne długości, moduł napędowy zaciskarki jest wyposażony w przesuwaną osłonę palców, która chroni palce przed zmięgnięciem podczas zaciskania.

- 1 W przypadku krótkich nasadek zaciskających (kompatybilność 2) przesunąć osłonę palców do przodu do oporu, aby została zatrzaśnięta.

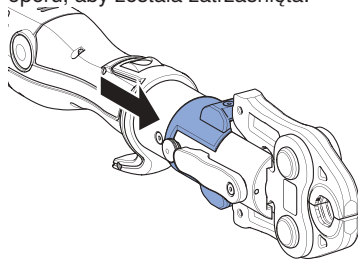

- 2 W przypadku długich nasadek zaciskających przesunąć osłonę palców do tyłu.

Ustawianie sworznia blokującego ograniczenia skoku powrotnego



W przypadku zastosowania krótkich nasadek zaciskających (kompatybilność 2) ograniczenie skoku powrotnego pozwala oszczędzić czas.

Warunek

- Nie założono nasadki zaciskającej.



Krótko nacisnąć włącznik. W trakcie zaciskania wyciągnąć sworznie blokujący i obrócić go o 90°.

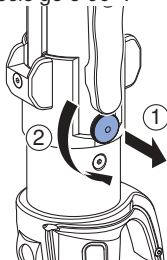

- ✓ Sworznie blokujący zatrzaskuje się w rowku.

Wynik

- ✓ Zwój wraca do ustawionego sworznia blokującego. Zaciskarka jest gotowa do działania.

Aby usunąć ograniczenie skoku powrotnego, krótko nacisnąć włącznik, wyciągnąć sworznie blokujący i obrócić go o 90°.

Zaciskanie za pomocą nasadek zaciskających Geberit



OSTRZEŻENIE

Niebezpieczeństwo odniesienia obrażeń spowodowane wyrzucenymi w powietrze odłamkami

- ▶ Założyć okulary ochronne oraz kask.



OSTRZEŻENIE

Niebezpieczeństwo odniesienia obrażeń w przypadku zastosowania nieodpowiednich nasadek zaciskających

- ▶ Stosować tylko nasadki zaciskające odpowiadające średnicy obrabianej kształtki zaciskowej.



OSTRZEŻENIE

Niebezpieczeństwo pożaru w wyniku nagrzania

- ▶ Po 30 minutach nieprzerwanej pracy pozostawić moduł napędowy zaciskarki na 30 minut do ostygnięcia.
- ▶ Gorącego modułu napędowego zaciskarki nie odkładać ani nie przechowywać w pobliżu materiałów łatwopalnych.



Zaciskanie można w każdej chwili przerwać. → Patrz „Przerwanie zaciskania”.



Dla łatwiejszej obsługi głowicę zaciskającą modułu napędowego zaciskarki można przed zaciskaniem obrócić do dowolnej pozycji w zakresie do 180°. Można ją obrócić wyłącznie przed rozpoczęciem zaciskania.

Warunek

- Końcówki rur muszą być czyste i ogratowane.
- Kształtka rurowa powinna być włożona w kształtkę zaciskową zgodnie z instrukcją montażu systemu rurowego.
- Nasadka zaciskająca jest prawidłowo założona.
- W razie potrzeby ustawić osłonę palców.
→ Patrz „Ustawianie przesuwanej osłony palców”, strona 50

1

Aby wyprowadzić urządzenie z trybu spoczynkowego, krótko nacisnąć włącznik.

- ✓ Urządzenie jest gotowe do działania, zielona kontrolka świeci się.

2

Założyć nasadkę zaciskającą równo na kształtkę zaciskową. → Patrz instrukcja użytkowania określonych nasadek zaciskających Geberit

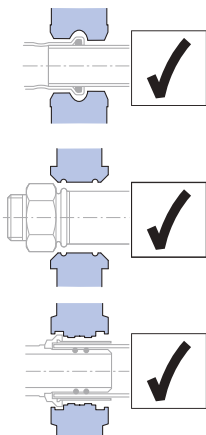
**OSTROŻNIE****Niebezpieczeństwo zgniecenia**

- ▶ Dłonie trzymać z dala od nasadki zaciskającej.

3

Przytrzymać wciśnięty włącznik przez min. 2 sekundy.

- ✓ Zaciskanie odbywa się automatycznie odpowiednio do wykrytej siły, zielona kontrolka gaśnie.

Wynik

- ✓ Po całkowitym zakończeniu zaciskania zwój wraca do pozycji wyjściowej. Zielona kontrolka świeci się, zaciskarka jest znowu gotowa do działania.

Przerwanie zaciskania

Nacisnąć i przytrzymać wciśnięty przycisk odblokowujący.

Wynik

- ✓ Zwój w zaciskarce wraca do pozycji wyjściowej. W przypadku wykonanego połączenia zaciskowego należy powtórzyć zaciskanie. Nasadki zaciskającej nie można przy tym zdejmować ani obracać.

Usuwanie usterek

Błąd	Przyczyna	Środki zaradcze
Nie można aktywować zaciskarki z trybu spoczynkowego i żadna kontrolka się nie świeci.	Uszkodzenie akumulatora.	<ul style="list-style-type: none"> ▶ Zamienić akumulator na akumulator litowo-jonowy Geberit typu Milwaukee 18 V. ▶ Zlecić kontrolę uszkodzonego akumulatora w autoryzowanym zakładzie.
	Akumulator jest nieprawidłowo zamontowany.	<ul style="list-style-type: none"> ▶ Zamontować akumulator.
	Uszkodzenie zaciskarki.	<ul style="list-style-type: none"> ▶ Zlecić kontrolę zaciskarki w autoryzowanym zakładzie.
Miga zielona kontrolka.	Niewystarczająco naładowany akumulator.	<ul style="list-style-type: none"> ▶ Naładować akumulator lub zamienić go na akumulator litowo-jonowy Geberit typu Milwaukee 18 V.
Miga czerwona kontrolka.	Temperatura zaciskarki wykracza poza zakres temperatury pracy.	<ul style="list-style-type: none"> ▶ Przenieść zaciskarkę w miejsce o wyższej temperaturze lub pozostawić do ostygnięcia. ▶ Zapewnić niezbędną temperaturę pracy zaciskarki poprzez kilkukrotne zaciśnięcie pustego urządzenia (zaciski bez kształtki).
	Zamontowany niewłaściwy lub uszkodzony akumulator.	<ul style="list-style-type: none"> ▶ Zamienić akumulator na akumulator litowo-jonowy Geberit typu Milwaukee 18 V.
Świeci się czerwona kontrolka.	Błąd urządzenia.	<ul style="list-style-type: none"> ▶ Nacisnąć włącznik. Jeśli naciśnięcie włącznika nie przyniesie efektu, zaciskarka jest uszkodzona. Zlecić kontrolę uszkodzonego modułu napędowego zaciskarki w autoryzowanym zakładzie. ▶ Skontrolować proces zaciskania i w razie potrzeby powtórzyć go.
Zaciskarka przestała pracować i nie świecą się żadne kontrolki.	Uszkodzenie akumulatora.	<ul style="list-style-type: none"> ▶ Puścić włącznik. ▶ Nacisnąć i przytrzymać wciśnięty przycisk odblokowujący: zwój wraca do pozycji wyjściowej. ▶ Sprawdzić szczelność kształtki zaciskowej i w razie potrzeby powtórzyć proces zaciskania. ▶ Zamienić akumulator na akumulator litowo-jonowy Geberit typu Milwaukee 18 V. ▶ Zlecić kontrolę uszkodzonego akumulatora w autoryzowanym zakładzie.
Czerwona i zielona kontrolka migają na zmianę.	Przypada termin konserwacji.	<ul style="list-style-type: none"> ▶ Zlecić kontrolę zaciskarki w autoryzowanym zakładzie.

Zasady konserwacji

Częstotliwość	Prace konserwacyjne
Regularnie (przed użyciem, na początku dnia pracy)	<ul style="list-style-type: none"> ▶ Kontrolować zaciskarkę, akumulator i ładowarkę pod kątem zewnętrznych wad i uszkodzeń, istotnych ze względu na bezpieczeństwo pracy. ▶ Czyścić i smarować moduł napędowy zaciskarki. ▶ Czyścić nasadki zaciskające i kontrolować pod kątem wad, zwłaszcza pęknięć materiału. ▶ Smarować nasadki zaciskające. → Patrz instrukcja obsługi określonych nasadek zaciskających.
Co pół roku	<ul style="list-style-type: none"> ▶ Zlecić kontrolę ładowarki autoryzowanemu zakładowi pod kątem zewnętrznych wad i uszkodzeń, istotnych ze względu na bezpieczeństwo pracy. Kontrole przy użyciu techniki pomiarowej nie zastępują jednak właściwych dla kraju przeznaczenia przepisów i ustaw, które mogą narzucać dalsze kontrole i prace konserwacyjne.
Najpóźniej po dwóch latach zgodnie z informacjami na nalepce serwisowej lub w przypadku naprzemiennego migania czerwonej i zielonej kontrolki	<ul style="list-style-type: none"> ▶ Skontrolować siłę zacisku i odporność na ścieranie w autoryzowanym zakładzie.

Czyszczenie i smarowanie modułu napędowego zaciskarki Geberit



OSTRZEŻENIE

Niebezpieczeństwo zranienia na skutek przypadkowego włączenia

- ▶ Wyjąć akumulator na czas wszelkich prac konserwacyjnych przy module napędowym zaciskarki.

UWAGA

Uszkodzenie urządzenia spowodowane wilgocią

- ▶ Nigdy nie czyścić modułu napędowego zaciskarki w wodzie ani innych cieczach.

- 1 Wcisnąć obydwa przyciski odbezpieczające na akumulatorze i wyjąć akumulator.

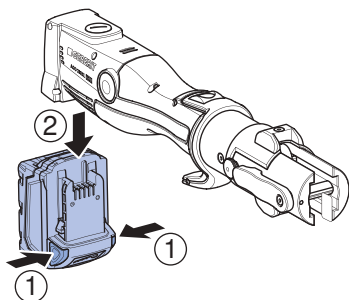

- 2 Oczyszczyć zwój, jego prowadnicę i bolec blokujący modułu napędowego zaciskarki.
- 3 Usunąć zabrudzenia pędzelkiem.



OSTROŻNIE

Składniki szkodliwe dla zdrowia

- ▶ Przestrzegać wskazówek bezpieczeństwa dotyczących stosowanych środków smarujących.

- 4 Nasmarować zwój, jego prowadnicę i bolec blokujący środkiem BRUNOX® Turbo-Spray®.

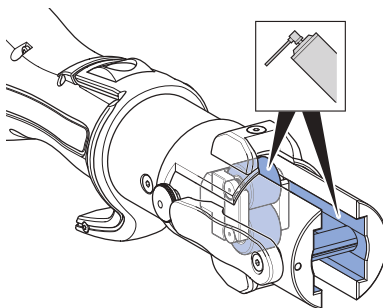

- 5 Nadmiar środka smarującego usunąć chłonną ściereczką.

Utylizacja zużytego sprzętu elektrycznego i elektronicznego



W oparciu o dyrektywę 2012/19/UE (WEEE - zużytego sprzętu elektrycznego i elektronicznego) producenci urządzeń elektrycznych zobowiązani są do odbioru starego sprzętu i jego właściwej utylizacji. Ten symbol informuje, że dany produkt nie może być utylizowany razem z pozostałymi odpadami. W celu profesjonalnej utylizacji zużyte urządzenia należy zwracać bezpośrednio do firmy Geberit. Adresy punktów, w których można dokonać zwrotu starych urządzeń, są dostępne u dystrybutora firmy Geberit.

Impressum Geberit International AG, Jona

Geberit International AG
Schachenstrasse 77, CH-8645 Jona
documentation@geberit.com
www.geberit.com

Osoby odpowiedzialne za dokumentację

Werner Trefzer, Technical Documentation, Geberit International AG, CH-8645 Jona, Szwajcaria

Deklaracja zgodności modułów napędowych zaciskarek Geberit

Odpowiednia deklaracja zgodności jest dołączona do modułu napędowego zaciskarki. W razie jej braku można ją uzyskać od właściwego dystrybutora Geberit.

Általános utasítások



A jelen dokumentummal kapcsolatos megjegyzés

Az eredeti üzemeltetési útmutató német nyelven készült. Az összes többi nyelv esetében rendelkezésre álló dokumentum az eredeti üzemeltetési útmutató fordítása.

Alapvető biztonsági előírások

Rendeltetésszerű használat

A Geberit elektromos prés gép kizárólag Geberit présidomrendszerek csöveinek és présidomainak préselésére szolgál.

Eközben csak olyan Geberit présfeltétek (présfóák, présgyűrűk, adapterek présgyűrűhöz) használhatók, amelyek a  vagy  kompatibilitási jellel vannak megjelölve.

A Geberit elektromos prés gép alkalmazása kizárólag a jelen üzemeltetési útmutató szerint engedélyezett. Az attól eltérő használat nem rendeltetésszerű alkalmazásnak minősül, és súlyos sérüléseket vagy halált okozhat.

A Geberit elektromos prés gép nem használható a következőkre:

- más gyártók présfeltéteinek foglalata
- présfeltétek nélküli alkalmazás

A Geberit elektromos prés gép a Geberit présfeltétekkel együtt nem használható a következőkre:

- az üzemeltetési útmutatóban feltüntetett tárgytól eltérő tárgyak préselése
- más gyártók csöveinek és présidomainak préselése
- a présfeltét méretétől eltérő méretű présidomok préselése

A felhasználók képzettsége

Ha a felhasználók nem rendelkeznek a megfelelő képzettséggel, akkor nem tudják felismerni vagy megfelelően felmérni a Geberit elektromos présgép által okozott veszélyeket. Ezáltal súlyos sérüléseket okozhatnak maguknak vagy más személyeknek.

- A Geberit elektromos présgépet csak csővezetékek szereléséhez értő szakemberek használhatják.
- A felhasználóknak ismerniük és alkalmazniuk kell az adott országban érvényes biztonsági előírásokat.
- A Geberit elektromos présgépet első alkalommal használó felhasználókat szakembernek kell bevezetnie a biztonságos kezelés rejtelmeibe, illetve ezeknek a felhasználóknak szakképzésen kell részt venniük.

Előírások és útmutatók követése



FIGYELMEZTETÉS

Olvassa el az ezzel az elektromos szerszámmal kapcsolatos összes biztonsági előírást, utasítást, ábrát és műszaki adatot.

Az alábbi utasítások betartásának elmulasztása áramütést, tüzet és/vagy súlyos sérüléseket okozhat.

- ▶ Őrizze meg az összes biztonsági előírást és utasítást későbbi felhasználás céljából.

A készülék üzembe helyezése előtt olvassa el és vegye figyelembe az alábbi dokumentumokat:

- a mellékelt, „Elektromos szerszámokra vonatkozó általános biztonsági előírások” című dokumentum
- az adott Geberit présfeltétek kezelési útmutatója
- a töltő kezelési útmutatója

Meghibásodott Geberit présfeltétek általi veszély elkerülése

A Geberit présfeltétek (présfóák, présgyűrűk, adapterek présgyűrűhöz) a préselési folyamat során nagy erőknek vannak kitéve és kopnak. Kopott vagy meghibásodott présfeltétek alkalmazása az elrepülő darabok révén súlyos sérüléseket vagy halált okozhat.

- A présfeltéteket csak akkor használja, ha műszakilag kifogástalan állapotban vannak.
- Tartsa be a karbantartási időszakokat.
- Minden egyes alkalmazás előtt és után rendszeresen ellenőrizze, hogy a présfeltétek hiányosak-e és károsodtak-e. Ellenőrizze, hogy a préselési kontúron és a karimán nincsenek-e anyagrepedések.
- Anyagrepedések esetén ne használja többé a présfeltétet.

A Geberit présfeltétek hibás préselés okozta károsodásának elkerülése



FIGYELMEZTETÉS

Sérülésveszély hibás présfeltétek alkalmazása miatt

- ▶ Csak olyan présfeltéteket használjon, amelyek illenek a megmunkálendő présidomok átmérőjéhez.

A Geberit présfeltétek károsodhatnak helytelen préselés vagy alkalmazás, például idegen tárgyakkal együtt való préselés következtében.

- Csak olyan Geberit présfeltéteket használjon, amelyek a [2] vagy [2XL] kompatibilitási jellel vannak megjelölve.
- Ne hajlítsa meg a présfeltéteket a présidomon.
- A présfeltét károsodásának gyanúja esetén cserélje ki a présfeltétet, és ellenőriztesse a meghibásodott présfeltétet hivatalos szakszervizben.

Használjon személyi védőfelszerelést

Megfelelő védőfelszerelés nélkül súlyos személyi sérülés vagy halál kockázata áll fenn a Geberit présfeltétek elrepülő letört darabjai miatt.

- A préselési eljárás során viseljen sisakot és védőszemüveget.

Karbantartás és javítás csak szakszervek révén

A nem vagy nem szakszerűen karbantartott Geberit elektromos prés-gépek és Geberit présfeltétek súlyos baleseteket okozhatnak.

- Szigorúan tartsa be a szerviztáblán feltüntetett, soron következő karbantartási időpontokat.
- A karbantartást és a javítást csak hivatalos szakszervizben végeztesse.
- A Geberit elektromos présgépeket és a Geberit présfeltéteket megfelelően kell karbantartani. → Lásd „Karbantartás”, 72. oldal.





Az egészségügyi kockázatok elkerülése szünetmentes üzemeltetés esetén

Folyamatos üzemeltetés esetén előfordulhat a rezgés-kibocsátási és zajterhelési határértékek meghaladása, ami egészségkárosodáshoz vezethet.





- Viseljen gumi- vagy habbetétes rezgéscsillapító kesztyűt.
- Iktasson be rezgésterhelés nélküli munkaszüneteket és tevékenységeket.
- Viseljen fülvédőt.

A szimbólumok magyarázata

Szimbólumok az útmutatóban

Szimbólum	Jelentés
 FIGYELMEZTETÉS	Olyan veszélyre utal, amely halálhoz vagy súlyos sérüléshez vezethet, ha nem kerülnek el.
 VIGYÁZAT	Olyan veszélyre utal, amely sérüléshez vezethet, ha nem kerülnek el.
FIGYELEM	Olyan veszélyre utal, amely anyagi károkhoz vezethet, ha nem kerülnek el.
	Fontos információra utal.
 	Kompatibilitás jele: Csak az ezen jelek egyikével jelölt présfeltétek kompatibilisek az elektromos présgéppel.

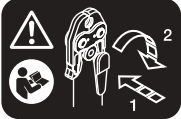
Szimbólumok a Geberit elektromos prészerszámon

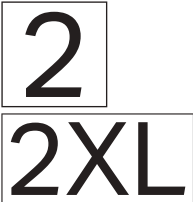
Szimbólum	Jelentés
	Elrepülő letört darabok általi veszély.
	A készülék üzembe helyezése és használata előtt olvassa el a biztonsági előírásokat és az üzemeltetési útmutatót.
	A rögzítő csapszeg használata
	Szerviztábla: A soron következő karbantartás időpontja szerepel rajta.
	Kompatibilitás jele: Csak az ezen jelek egyikével jelölt présfeltétek kompatibilisek az elektromos présgéppel.

Termékleírás

Felépítés és funkció

A Geberit ACO 203XL / ACO 203XLplus elektromos prészszerző a következőkből áll:

- elektromos prés gép és üzemeltetési útmutató
- prés pófák kompatibilitási jellel vagy adapterek présgyűrűhöz és présgyűrűk kompatibilitási jellel
- akkumulátor és töltő üzemeltetési útmutatóval
- „Elektromos szerszámokra vonatkozó általános biztonsági előírások” című dokumentum
- szállítókoffer

A felszereltség a szállítási terjedelemtől függően változhat.

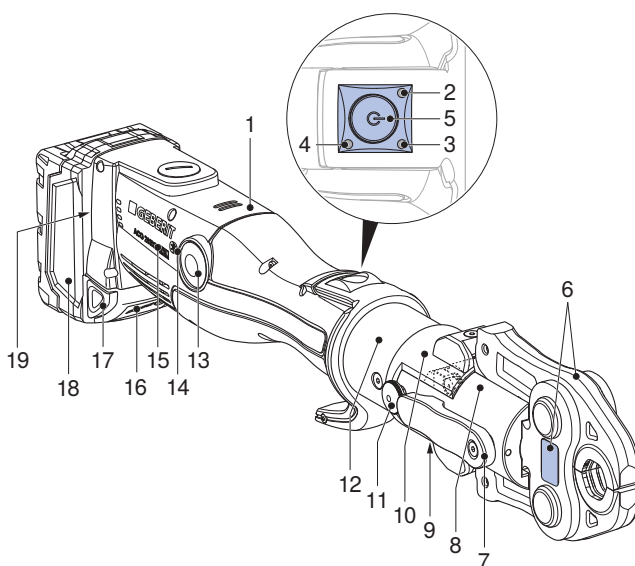

Pozíciószám	Megnevezés	Funkció/leírás
1	Elektromos prés gép	–
2	Piros LED	Világít vagy villog: üzemzavar → Lásd „Üzemzavarok elhárítása”, 71. oldal
3	Zöld LED	<ul style="list-style-type: none"> • Világít: A készülék üzemkész. • Villog: üzemzavar → Lásd „Üzemzavarok elhárítása”, 71. oldal
4	Kék LED	Világít: Vezeték nélküli kapcsolat aktív (csak ACO 203XL-plus elektromos prés gépnél).

Pozíciószám	Megnevezés	Funkció/leírás
5	Startgomb	<ul style="list-style-type: none"> Rövid megnyomás: Aktiválja a készüléket a nyugalmi állapotból. Hosszú megnyomás (> 2 s): Elindítja a préselési folyamatot.
6	Présfeltét	<ul style="list-style-type: none"> A présfofa vagy az adapteres présgyűrű megfelel a présidom átmérőjének. Présfeltét figyelmeztető matricával
7	Rögzítő csapszeg	A présfeltétet rögzíti
8	Görgős hajtómű	Továbbítja a préselőerőt az elektromos présgéptől a présfeltétig
9	Figyelmeztető matrica	<ul style="list-style-type: none"> Figyelmeztető szimbólum: Elrepülő letört darabok általi veszély. Biztonsági előírások: A készülék üzembe helyezése és használata előtt olvassa el az üzemeltetési útmutatót.
10	Eltolható ujjvédő	<p>Két bepattintási pozíció az eltérő hosszúságú présfeltétek számára</p> <ul style="list-style-type: none"> Rövid présfeltét: Tolja előre, amíg az ujjvédő bepattan. Hosszú présfeltét: Tolja hátra, amíg az ujjvédő bepattan.
11	Rögzítő csapszeg	A visszlöklet-korlátozás be- és kikapcsolása
12	Forgatható présfej	180°-ban elforgatható. Csak a préselés előtt forgatható el.
13	Tehermentesítő gomb	Nyomja meg és tartsa lenyomva: Megszakítja a préselési folyamatot. A görgős hajtómű visszahúzódik a kiindulási helyzetbe.
14	Rádió-interfész szimbólum	Bluetooth® ¹⁾ rádió-interfész (csak ACO 203XLplus elektromos prés gép esetén).
15	Kompatibilitás jele	Az ezzel a jellel ellátott présfeltétek 2XL és a kompatibilitási jellel ellátott présfeltétek 2 kompatibilisek az elektromos présgéppel.
16	Töltésszintkijelzés ellenőrzőgombbal	Az akkumulátor töltésszintjét jelzi ki.
17	Kireteszelő gombok	Ha mindkét kireteszelő gombot benyomja: Az akkumulátor kihúzható.
18	Akkumulátor	Csak Geberit gyártmányú, Milwaukee 18 V típusú lítiumion-akkumulátort használjon.
19	Típustábla	–

¹⁾ A Bluetooth® márka és logói a Bluetooth SIG, Inc. tulajdonát képezik és a Geberit licenccel használja őket.

A rádió-interfész funkciója

A „plus” típusjelöléssel ellátott elektromos présgépek Bluetooth® rádióinterfészsel rendelkeznek. Mobil végkészülékkel (iOS vagy Android) és NovoCheck-App alkalmazással (www.novopress.de) együtt a következő funkciók érhetők el:

- adatok kiolvasása, pl. préselések száma, készülékstátusz, gyártási szám
- készülékelektronika ellenőrzése
- présvilágítás (ha van) és a nyugalmi állapotig hátralévő idő beállítása
- helyszíni jelentések készítése

Az elektromos présgép és a végberendezés közötti kapcsolat létrehozásához az elektromos présgépnek üzemkésznek kell lennie (nyomja meg rövid ideig a startgombot, a zöld LED világitani, a kék LED pedig villogni kezd) és a NovoCheck-App -ot telepíteni kell a végberendezésen. Sikeresen létrejött Bluetooth®-kapcsolat esetén világít a kék LED.

Ha az első préselés előtt nem sikerül kapcsolatot létrehozni a végberendezéssel, a kék LED kialszik. Kapcsolat ismételt létrehozására csak akkor van lehetőség, ha az elektromos présgép teljesen ki van kapcsolva. Ehhez az akkumulátort kis időre el kell távolítani.

Műszaki adatok

Jellemző	Érték
Üzemi feszültség	18 V DC
Akkumulátor-típus	Lítiumion-akkumulátor 18 V
Teljesítményfelvétel	450 W
Érintésvédelmi osztály	IP20
Névleges erő	32 kN
Mért üzemeltetési idő	30 perc
Nettó súly (akkumulátorral)	3,8 kg
Maximális hangteljesítmény ¹⁾	89dB(A)
Hangnyomásszint a felhasználó fülénél ¹⁾	78dB(A)
Rezgés-kibocsátási érték ²⁾	≤ 2,5 m/s ²
Üzemi hőmérséklet	-20 – +60 °C
Vezeték nélküli technológia	Bluetooth® 4.0 smart
Frekvenciatartomány	2402,0 – 2480,0
Max. kimenő teljesítmény	1,8 dBm
Típusjelölés	ACO203XL (ACO 203XL) / ACO203XL BT (ACO 203XLplus)
Gyártó	Novopress GmbH & Co. KG, Scharnhorststrasse 1, D-41460 Neuss

¹⁾ A hangteljesítmény és a hangnyomásszint mérési pontatlansága: 3dB(A)

²⁾ A rezgés-kibocsátási érték mérési pontatlansága: 1,5 m/s²

Megjegyzés: A megadott rezgés-kibocsátási érték mérése szabványos vizsgálati eljárás szerint történt, és más készülékkel való összehasonlítás alapjául szolgálhat. A megadott rezgés-kibocsátási érték a használat megszakításának kezdeti felbecsülésére is szolgálhat. A rezgés-kibocsátási érték a készülék tényleges használata során eltérhet a megadott értéktől, a készülék használati módjától függően. A tényleges használati feltételektől függően (szakaszos üzemeltetés) szükség lehet a kezelőszemélyzet védelmét szolgáló biztonsági intézkedések meghatározására.

Hivatalos szakszervezetek

A hivatalos szakszervezetek címéről érdeklődjön a Geberit nagykereskedőknél.

Hivatalos szakszerviz Németországban

Inicom Service GmbH
Vanessa Schulz
Gewerbestr. 50
DE-88636 Illmensee
Tel.: 07558-93848-47

Kezelés

Általános kezelés

Ha az elektromos présgépet 30 másodpercig nem használják, akkor nyugalmi állapotba kapcsol. Egyik LED sem világít. A startgomb rövid megnyomásával a készülék újraaktiválódik a nyugalmi állapotból. A készülék üzemkész, a zöld LED világít.

Geberit présfeltétek behelyezése

A présfeltétek közé a következők tartoznak: Présfóák, présgyűrűk és adapterek présgyűrűhöz.



Kövesse a Geberit présfeltétek kezelési útmutatóinak utasításait. Ellenőrizze a présfeltéteket a biztonságról szóló fejezetnek megfelelően.

- 1 Nyomja be az akkumulátor mindkét kireteszelő gombját, és húzza ki az akkumulátort.

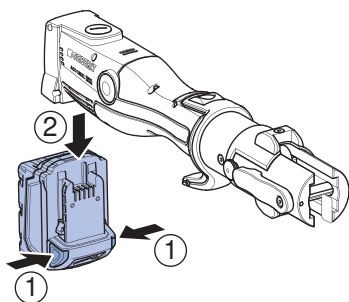

- 2 Fordítsa el a rögzítő csapszeget 180°-kal előre, és húzza ki.

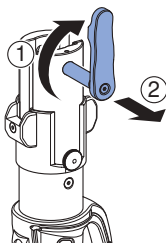

- 3 Helyezze a présfeltétet az elektromos présgépebe.

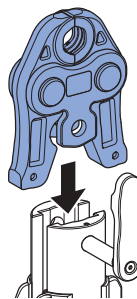

- 4 Nyomja be ütközésig a rögzítő csapszeget, és fordítsa el 180°-kal hátrafelé.

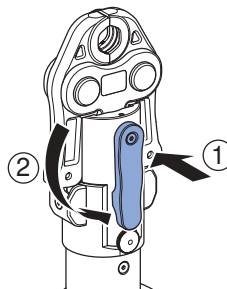

FIGYELEM

A berendezés károsodása nem megfelelő akkumulátor miatt

- ▶ Biztosítsa, hogy kizárólag megfelelő, Geberit gyártmányú, Milwaukee 18 V típusú lítium-ion akkumulátor kerüljön alkalmazásra.

- 5 Tolja be az akkumulátort alulról az elektromos présgépbbe, amíg bepattan.

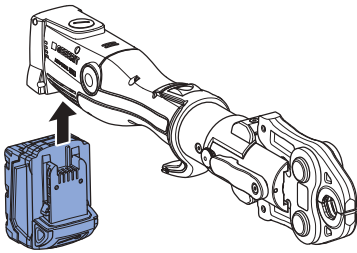

Eredmény

- ✓ Az elektromos prészserszám nyugalmi állapotban van. Egyik LED sem világít.

Az eltolható ujjvédelem beállítása

Mivel a présfeltétek eltérő hosszúságúak, az elektromos prés gép eltolható ujjvédővel rendelkezik, hogy a préselés során megvédje az ujjakat a becsípődéstől.

- 1 Rövid présfeltétek esetén (2-es kompatibilitás) tolja az ujjvédőt ütközésig előre, amíg az ujjvédő bepattan.

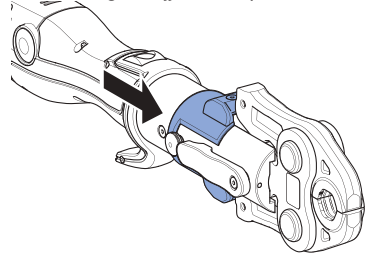

- 2 Hosszú préseltétek esetén tolja hátra az ujjvédőt.

A visszlöklet-korlátozás rögzítő csapszegének beállítása



A rövid présfeltétek (2-es kompatibilitás) használata esetén idő takarítható meg a visszlöklet-korlátozás révén.

Előfeltétel

– A présfeltét nincs behelyezve.



Röviden nyomja meg a startgombot. A préselési folyamat során húzza ki és forgassa el 90°-kal a rögzítő csapszeget.

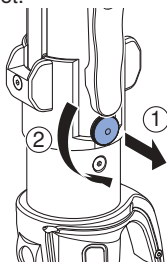

- ✓ A rögzítő csapszeg bepattan a nútba.

Eredmény

- ✓ A görgős hajtómű visszaáll a beállított rögzítő csapszegig. A prészerszám üzemkész.

A visszlöklet-korlátozás megszüntetéséhez röviden nyomja meg a startgombot, húzza ki a rögzítő csapszeget, és forgassa vissza 90°-kal.

Préselés Geberit présfeltétekkel



FIGYELMEZTETÉS

Elrepülő letört darabok általi sérülésveszély

- ▶ Viseljen védőszemüveget és védősisakot.



FIGYELMEZTETÉS

Sérülésveszély hibás présfeltétek alkalmazása miatt

- ▶ Csak olyan présfeltéteket használjon, amelyek illenek a megmunkálandó présidomok átmérőjéhez.



FIGYELMEZTETÉS

Tűzveszély felforrósodás miatt

- ▶ 30 perces folyamatos üzem után hagyja lehűlni az elektromos présgépet legalább 30 percig.
- ▶ A forró elektromos présgépet ne helyezze gyúlékony anyagok mellé, illetve ne tárolja ilyen anyagok közelében.



A préselési folyamat bármikor megszakítható. → Lásd „A préselési folyamat megszakítása“.



Préselés előtt az elektromos présgép présfeje a jobb kezelhetőség érdekében az összes pozícióba elforgatható 180°-ig. A présfej csak a préselési folyamat előtt forgatható el.

Előfeltétel

- A csővégeket előzőleg le kell sorjázni és meg kell tisztítani.
- A csődarab és a présidom össze van szerelve a csővezetékrendszer szerelési útmutatója szerint.
- A présfeltét helyesen van felhelyezve.
- Adott esetben állítsa be az eltolható ujjvédelmet. → Lásd „Az eltolható ujjvédelem beállítása”, 68. oldal

1

A készülék nyugalmi állapotból való aktiválásához röviden nyomja meg a startgombot.

- ✓ A készülék üzemkész, a zöld LED világít.

2

Megfelelően illessze rá a présfeltétet a présidomra, ne hajlítsa el. → Lásd a mindenkorai Geberit présfeltét kezelési útmutatóját

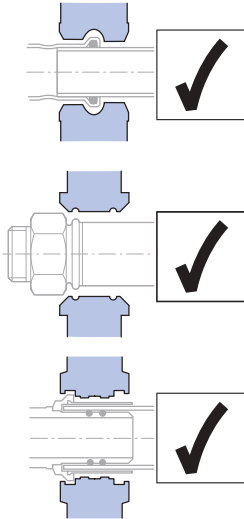

VIGYÁZAT

Sérülésveszély

- ▶ A kezét tartsa távol a préseltétől.

3

A startgombot tartsa lenyomva legalább 2 másodpercig.

- ✓ A préselési folyamat az erőfelismerés után automatikusan végbemegy, a zöld LED kialszik.

Eredmény

- ✓ A teljesen végbement préselés után a görgős hajtómű visszaáll a kiindulási helyzetbe. A zöld LED világít, az elektromos prészerszám ismét üzemkész.

A préselési folyamat megszakítása



Nyomja meg és tartsa lenyomva a tehermentesítő gombot.

Eredmény

- ✓ A prészerszám görgős hajtóműje visszaáll a kiindulási helyzetbe. A préselt csatlakozás teljes körű létrehozásához a préselési folyamatot meg kell ismételni. Eközben a présfeltétet nem szabad levenni vagy elfordítani.

Üzemzavarok elhárítása

Hiba	Ok	Megoldás
Az elektromos prészerszámot nem lehet átkapcsolni a nyugalmi állapotból, és egyik LED sem világít.	Az akkumulátor meghibásodott.	<ul style="list-style-type: none"> ▶ Cserélje ki az akkumulátort Geberit gyártmányú, Milwaukee 18 V típusú lítiumion akkumulátorra. ▶ Ellenőriztesse a meghibásodott akkumulátort hivatalos szakszervizben.
	Az akkumulátor nincs helyesen behelyezve.	<ul style="list-style-type: none"> ▶ Helyezze be az akkumulátort.
	Az elektromos prészerszám meghibásodott.	<ul style="list-style-type: none"> ▶ Ellenőriztesse az elektromos prészerszámot hivatalos szakszervizben.
A zöld LED villog.	Az akkumulátor töltésszintje nem megfelelő.	<ul style="list-style-type: none"> ▶ Töltse fel az akkumulátort, vagy cserélje ki Geberit gyártmányú, Milwaukee 18 V típusú lítiumion-akkumulátorra.
A piros LED villog.	Az elektromos prészerszám az üzemi hőmérséklet tartományon kívül található.	<ul style="list-style-type: none"> ▶ Az elektromos prészerszámot vigye melegebb környezetbe, illetve hagyja lehűlni. ▶ Teremtse meg a szükséges üzemi hőmérsékletet az elektromos prészerszám számára több üres préselési művelettel (idom nélküli préselés).
	Nem megfelelő vagy hibás akkumulátor van behelyezve.	<ul style="list-style-type: none"> ▶ Cserélje ki az akkumulátort Geberit gyártmányú, Milwaukee 18 V típusú lítiumion akkumulátorra.
A piros LED világít.	Meghibásodás.	<ul style="list-style-type: none"> ▶ Nyomja meg a startgombot. Ha a startgomb megnyomása nem vezet eredményre, az elektromos prészerszám meghibásodott. Az elektromos présgépet hivatalos szakszervizben ellenőriztesse. ▶ Ellenőrizze a préselés eredményét, és adott esetben ismételje meg a préselést.

Hiba	Ok	Megoldás
Az elektromos prészszer- szám nem indul el, és egyik LED sem világít.	Az akkumulátor meg- hibásodott.	<ul style="list-style-type: none"> ▶ Engedje fel a startgombot. ▶ Nyomja meg és tartsa lenyomva a tehermentesítő gombot: A görgős hajtómű visszaáll a kiindulási helyzetbe. ▶ Ellenőrizze a présidomok tömítettségét, és adott esetben ismételje meg a préselési műveletet. ▶ Cserélje ki az akkumulátort Geberit gyártmányú, Milwaukee 18 V típusú lítiumion akkumulátorra. ▶ Ellenőriztesse a meghibásodott akkumulátort hivatalos szakszervizben.
A piros és zöld LED válta- kozva villog.	A karbantartási idő- köz lejárt.	<ul style="list-style-type: none"> ▶ Ellenőriztesse az elektromos prészszer- számot hivatalos szakszer- vizben.

Karbantartás

Karbantartási előírások

Időköz	Karbantartási munkálat
Rendszeresen (alkalmazás előtt, a munkanap kezdetén)	<ul style="list-style-type: none"> ▶ Az elektromos prészszer- számot, az akkumulátort és a töltőt ellenőriztetni kell a biztonság szempontjából lényeges hiá- nyosságok és károsodások tekintetében. ▶ Tisztítsa meg és kenje meg az elektromos présgépet. ▶ Tisztítsa meg a présfeltéteket, és ellenőrizze őket meghi- básodás (különösen anyagrepedés-kezdemények) tekinte- tében. ▶ Kenje meg a présfeltéteket. → Lásd a mindenkori présfel- tét kezelési útmutatóját.
Félévente	<ul style="list-style-type: none"> ▶ Hivatalos szakszervizben ellenőriztesse a töltő biztonsági szempontból releváns hiányosságait és meghibásodásait. Ez a mérés-technikai vizsgálat ugyanakkor nem jelenti azt, hogy el lehetne tekinteni az egyes országok azon előírá- saitól és törvényeitől, amelyek értelmében további vizsgá- latok és karbantartási munkálatok elvégzése válhat szük- séggé.
Legkésőbb két év elteltével, a szerviztábla adatainak meg- felelően, vagy ha a piros és a zöld LED felváltva villog	<ul style="list-style-type: none"> ▶ Ellenőriztesse hivatalos szakszervizzel a préselőerőt és az elhasználódás mértékét.

Tisztítsa meg és kenje meg a Geberit elektromos présgépet



FIGYELMEZTETÉS

Véletlen bekapcsolásból eredő sérülésveszély

- ▶ Az elektromos présgépen végzett mindennemű karbantartási munkát előtt távolítsa el az akkumulátort.

FIGYELEM

Nedvesség és pára miatti szerszámkárosodás

- ▶ Az elektromos présgépet sohasem szabad vízzel vagy más folyadékkal tisztítani.

- 1 Nyomja be az akkumulátor kioldógombját, és húzza ki az akkumulátort.

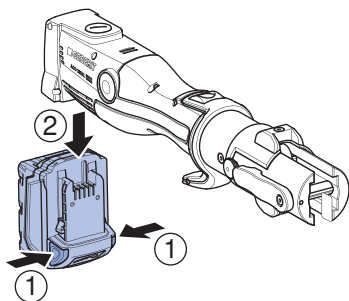

- 2 Tisztítsa meg az elektromos présgép görgős hajtóművét, annak megvezetését és rögzítő csapszegét.

- 3 Ecsettel távolítsa el a szennyeződést.



VIGYÁZAT

Egészségre ártalmas összetevők

- ▶ Vegye figyelembe a használt kenőanyagok biztonsági előírásait.

- 4 Kenje meg az elektromos présgép görgős hajtóművét, annak megvezetését és rögzítő csapszegét BRU-NOX® Turbo-Spray®-vel.

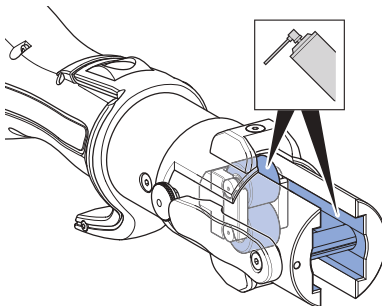

- 5 A fölösleges kenőanyagot törölje le jó nedvszívó képességű törlőkendővel.

Ártalmatlanítás

Az elektromos és elektronikus berendezések hulladékainak ártalmatlanítása



Az elektromos és elektronikus berendezések hulladékairól szóló 2012/19/EU (WEEE - Waste Electrical and Electronic Equipment) értelmében az elektromos berendezések gyártói kötelesek a hulladék berendezéseket visszavinni és gondoskodni környezetkímélő ártalmatlanításukról. A jelzés arra utal, hogy a terméket nem szabad a közönséges hulladékkal együtt tárolni. A régi berendezéseket szakszerű ártalmatlanítás céljából közvetlenül a Geberit vállalathoz kell visszajuttatni. Az átvételi helyek címei a Geberit illetékes nagykereskedőjétől tudhatók meg.

Impressum Geberit International AG, Jona

Geberit International AG
Schachenstrasse 77, CH-8645 Jona
documentation@geberit.com
www.geberit.com

A dokumentációért felelős megbízott

Werner Trefzer, Technical Documentation, Geberit International AG, CH-8645 Jona, Svájc

Geberit elektromos présgépekre vonatkozó megfelelőségi nyilatkozat

A megfelelőségi nyilatkozat mellékelve van az elektromos présgéphez. A megfelelőségi nyilatkozat hiánya esetén az az illetékes Geberit nagykereskedőnél igényelhető.

Všeobecné upozornenia



Upozornenie k tomuto dokumentu

Originálny návod na prevádzku bol vypracovaný v nemčine. V prípade všetkých ostatných jazykov ide o preklady originálneho návodu na prevádzku.

Základné bezpečnostné upozornenia

Použitie v súlade s určením

Lisovací prístroj Geberit slúži výhradne na zlisovanie rúr a lisovacích tvaroviek lisovacích systémov Geberit.

Pritom je možné použiť len lisovacie nadstavce Geberit (lisovacie čeľuste, lisovacie slučky, medzivložky), ktoré sú označené symbolom kompatibility  alebo .

Lisovací prístroj Geberit je určený výhradne na používanie v súlade s návodom na prevádzku. Iné použitia sa považujú za použitia, ktoré sú v rozpore s určením prístroja a môžu viesť k ťažkým poraneniám alebo k smrti.

Lisovací prístroj Geberit nie je určený na:

- upínanie lisovacích nadstavcov od iných výrobcov
- používanie bez vložených lisovacích nadstavcov

Lisovací prístroj Geberit spolu s lisovacími nadstavcami Geberit nie je určený na:

- zlisovanie predmetov, ktoré nie sú uvedené v návode na prevádzku
- zlisovanie rúr a tvaroviek iných výrobcov
- zlisovanie tvaroviek, ktoré majú iné rozmery ako lisovací nadstavec

Kvalifikácia používateľov

Používatelia bez vhodného vzdelania nedokážu rozpoznať alebo správne odhadnúť ohrozenia, ktoré môže spôsobiť lisovací prístroj Geberit. V dôsledku toho môžu sebe alebo iným osobám spôsobiť ťažké poranenia.

- Lisovací prístroj Geberit smú používať len kvalifikované osoby so znalosťami z oblasti inštalácie potrubí.
- Používatelia musia byť oboznámení s bezpečnostnými predpismi platnými v príslušnej krajine a dodržiavať ich.
- Používatelia, ktorí s lisovacím prístrojom Geberit pracujú po prvý raz, si musia nechať odborníkom vysvetliť bezpečné zaobchádzanie s prístrojom alebo musia absolvovať odborné školenie.

Dodržiavanie upozornení a návodov



VAROVANIE

Prečítajte si všetky bezpečnostné pokyny, príkazy, popisy obrázkov a technické údaje na tomto elektrickom náradí.

Nedodržanie nasledujúcich pokynov môže spôsobiť zásah elektrickým prúdom, požiar a/alebo ťažké poranenia.

- ▶ Všetky bezpečnostné pokyny a príkazy uschovajte.

Pred uvedením do prevádzky si prečítajte nasledujúce dokumenty a dodržiavajte ich:

- priložený dokument „Všeobecné bezpečnostné pokyny týkajúce sa elektrického náradia“
- návod na obsluhu príslušných lisovacích nadstavcov Geberit
- návod na obsluhu nabíjačky

Zabránenie nebezpečenstvu následkom poškodených lisovacích nadstavcov Geberit

Lisovacie nadstavce (lisovacie čeluste, lisovacie slučky, medzivložky) Geberit sú pri procese lisovania vystavené pôsobeniu veľkých síl, pričom dochádza k ich opotrebovaniu. Používanie opotrebovaných alebo poškodených lisovacích nadstavcov môže viesť k ťažkým poraneniam spôsobeným odlietavajúcimi úlomkami.

- Používajte len lisovacie nadstavce v technicky bezchybnom stave.
- Dodržiavajte intervaly údržby.
- Pred a po každom použití pravidelne skontrolujte, či lisovacie nadstavce nevykazujú nedostatky a poškodenia. Skontrolujte, či nevykazujú natrhnutia materiálu v lisovacej kontúre a na príruby.
- Pri natrhnutiach materiálu lisovací nadstavec už viac nepoužívajte.

Zabránenie poškodeniu lisovacích nadstavcov Geberit chybným zlisovaním





VAROVANIE

Nebezpečenstvo poranenia používaním nesprávnych lisovacích nadstavcov

- ▶ Používajte len lisovacie nadstavce, ktoré zodpovedajú prímeru lisovacej tvarovky, ktorá má byť spracovaná.

Pri nesprávnom zlisovaní alebo použití, akým je napríklad zlisovanie s cudzími telesami, môže dôjsť k poškodeniu lisovacích nadstavcov Geberit.

- Používajte len lisovacie nadstavce Geberit, ktoré sú označené symbolom kompatibility  alebo .
- Zabráňte spriecheniu lisovacieho nadstavca na lisovacej tvarovke.
- Ak máte podozrenie, že lisovací nadstavec je poškodený, tak ho vymeňte a zabezpečte jeho kontrolu v autorizovanom odbornom servise.

Používanie osobných ochranných prostriedkov

Bez vhodných ochranných prostriedkov môžu osoby utrpieť ťažké zranenia alebo byť usmrtené odlietavajúcimi úlomkami lisovacích nadstavcov Geberit.

- Počas procesu lisovania používajte ochrannú prilbu a ochranné okuliare.

Údržba a opravy len odbornými servismi

Lisovacie prístroje Geberit a lisovacie nadstavce Geberit, ktoré nie sú podrobované údržbe resp. ktorých údržba je vykonávaná neodborne, môžu spôsobiť vážne úrazy.

- Dodržiavajte termín nasledujúcej údržby, ktorý je uvedený na servisnej nálepke.
- Vykonávaním údržby a opráv poverte len autorizované odborné servisy.
- Údržbu lisovacieho prístroja Geberit a lisovacích nadstavcov Geberit vykonávajte v súlade s predpismi. → Pozrite si „Údržba“, strana 90.





Zabránenie zdravotným rizikám pri trvalej prevádzke

Pri nepretržitej prevádzke môže dôjsť k prekročeniu hraničných hodnôt emisie vibrácií a zaťaženia hlukom, čo by mohlo viesť k poškodeniam zdravia.





- Používajte rukavice na ochranu pred vibráciami s gumenou alebo penovou vrstvou.
- Naplánujte pracovné prestávky a činnosti bez zaťaženia vibráciami.
- Používajte ochranu sluchu.

Vysvetlenie symbolov

Symbole v návode

Symbol	Význam
 VAROVANIE	Označuje nebezpečenstvo, ktoré môže v prípade, že sa mu nezabráni, viesť k smrti alebo ťažkému poraneniu.
 UPOZORNENIE	Označuje nebezpečenstvo, ktoré môže v prípade, že sa mu nezabráni, viesť k zraneniam.
POZOR	Označuje nebezpečenstvo, ktoré môže v prípade, že sa mu nezabráni, viesť k vecným škodám.
	Upozorňuje na dôležitú informáciu.
 	Symbol kompatibility: Len lisovacie nadstavce s týmto symbolom sú kompatibilné s lisovacím prístrojom.

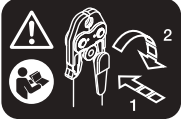
Symoly na lisovacom náradí Geberit

Symbol	Význam
	Nebezpečenstvo vplyvom odlietavajúcich úlomkov.
	Pred uvedením prístroja do prevádzky a jeho používaním si prečítajte bezpečnostné pokyny a návod na prevádzku.
	Obsluha zaistovacieho čapu
	Servisná nálepka: Udáva termín nasledujúcej údržby.
	Symbol kompatibility: Len lisovacie nadstavce s týmto symbolom sú kompatibilné s lisovacím prístrojom.

Popis výrobku

Konštrukcia a funkcia



Lisovacie náradie Geberit ACO 203XL / ACO 203XLplus pozostáva z nasledujúcich častí:

- lisovací prístroj s návodom na prevádzku
- lisovacie čeluste so symbolom kompatibility alebo medzivložky a lisovacie slučky so symbolom kompatibility
- akumulátor a nabíjačka s návodom na prevádzku
- dokument „Všeobecné bezpečnostné pokyny týkajúce sa elektrického náradia“
- prepravný kufrik

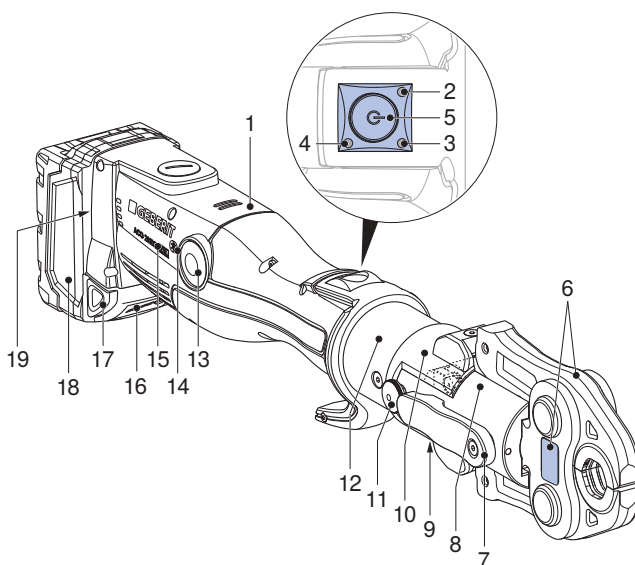
Vybavenie sa môže líšiť v závislosti od rozsahu dodávky.



Č. poz.	Označenie	Funkcia/popis
1	Lisovací prístroj	–
2	Červená LED	Svieti alebo bliká: Porucha → Pozrite si „Odstraňovanie porúch“, strana 89
3	Zelená LED	<ul style="list-style-type: none"> • Svetí: Prístroj je pripravený na prevádzku. • Bliká: Porucha → Pozrite si „Odstraňovanie porúch“, strana 89
4	Modrá LED dióda	Svieti: Aktívne bezdrôtové spojenie (len v prípade lisovacieho prístroja ACO 203XLplus).
5	Štartovacie tlačidlo	<ul style="list-style-type: none"> • Krátke stlačenie: Aktivácia prístroja z pokojového stavu. • Dlhé stlačenie (> 2 s): Aktivácia procesu lisovania.

Č. poz.	Označenie	Funkcia/popis
6	Lisovací nadstavec	<ul style="list-style-type: none"> • Lisovacia čeľusť alebo lisovacia slučka s medzivložkou zodpovedajú priemeru lisovacej tvarovky. • Lisovací nadstavec s výstražnou nálepkou
7	Zaisťovací čap	Pridrží lisovací nadstavec
8	Súprava valčekov	Vykoná prenos lisovacej sily z lisovacieho prístroja na lisovací nadstavec
9	Výstražná nálepka	<ul style="list-style-type: none"> • Výstražný symbol: Nebezpečenstvo vplyvom odlietavajúcich úlomkov. • Bezpečnostný pokyn: Pred uvedením prístroja do prevádzky a jeho používaním si prečítajte návod na prevádzku.
10	Posúvateľná ochrana prstov	<p>Dve blokovacie polohy pre lisovacie nadstavce s rôznymi dĺžkami</p> <ul style="list-style-type: none"> • Krátky lisovací nadstavec: Posuňte dopredu, kým ochrana prstov nezapadne. • Dlhý lisovací nadstavec: Posuňte dozadu, kým ochrana prstov nezapadne.
11	Blokovací čap	Zapnutie a vypnutie obmedzenia spätného zdvihu
12	Otočná lisovacia hlava	Možnosť otočenia o 180°. Môže sa otočiť len pred zlisovaním.
13	Uvoľňovacie tlačidlo	Stlačenie a podržanie: Preruší proces lisovania. Súprava valčekov sa vráti do východiskovej polohy.
14	Symbol bezdrôtového rozhrania	Rozhranie Bluetooth® ¹⁾ (len v prípade lisovacieho prístroja ACO 203XLplus).
15	Symbol kompatibility	Lisovacie nadstavce s týmto znakom  a lisovacie nadstavce so symbolom kompatibility  sú kompatibilné s lisovacím prístrojom.
16	Ukazovateľ stavu nabíjania s kontrolným tlačidlom	Indikácia stavu nabíjania akumulátora.
17	Odisťovacie tlačidlá	Stlačenie oboch odisťovacích tlačidiel: Akumulátor možno vytiahnuť.
18	Akumulátor	Používajte len lítium-iónové akumulátory Geberit typu Milwaukee 18 V.
19	Typový štítok	–

¹⁾ Značka Bluetooth® a príslušné logá sú majetkom spoločnosti Bluetooth SIG, Inc. a spoločnosť Geberit ich používa na základe licencie.

Funkcia bezdrôtového rozhrania

Lisovacie prístroje s typovým označením „plus“ disponujú bezdrôtovým rozhraním Bluetooth®. V kombinácii s mobilným koncovým zariadením (iOS alebo Android) a NovoCheck-App (www.novopress.de) sú k dispozícii nasledujúce funkcie:

- načítanie údajov, akými sú napr. počet lisovaní, stav prístroja, výrobné číslo
- kontrola elektroniky prístroja
- nastavenie osvetlenia miesta lisovania (ak je k dispozícii) a doby pre prepnutie do pokojového stavu
- vytvorenie správ zo stavby

Pre vytvorenie spojenia medzi lisovacím prístrojom a koncovým zariadením musí byť lisovací prístroj pripravený na prevádzku (krátko stlačte štartovacie tlačidlo, zelená LED dióda svieti, modrá LED dióda bliká) a na koncovom zariadení musí byť nainštalovaná NovoCheck-App. V prípade úspešného spojenia Bluetooth® svieti modrá LED dióda.

Ak pred prvým zlisovaním nebolo možné vytvoriť spojenie s koncovým zariadením, tak modrá LED dióda zhasne. Opätovné spojenie je možné až po úplnom vypnutí lisovacieho prístroja. Pre tento účel je potrebné vybrať akumulátor.

Technické údaje

Charakteristický znak	Hodnota
Prevádzkové napätie	18 V DC
Typ akumulátora	Lítium-iónový akumulátor 18 V
Príkion	450 W
Spôsob ochrany	IP20
Menovitá sila	32 kN
Prevádzková doba zamerania	30 minút
Čistá hmotnosť (s akumulátorom)	3,8 kg
Maximálna hladina akustického výkonu ¹⁾	89 dB(A)
Hladina akustického tlaku pri ušiach používateľa ¹⁾	78 dB(A)
Hodnota emisie vibrácií ²⁾	≤ 2,5 m/s ²
Prevádzková teplota	-20 – +60 °C
Rádiová technológia	Bluetooth® 4.0 smart
Rozsah frekvencie	2402,0–2480,0
Maximálny výstupný výkon	1,8 dBm
Typové označenie	ACO203XL (ACO 203XL) / ACO203XL BT (ACO 203XLplus)
Výrobca	Novopress GmbH & Co. KG, Scharnhorststrasse 1, D-41460 Neuss

¹⁾ Neistota merania hladiny akustického výkonu a hladiny akustického tlaku: 3 dB(A)

²⁾ Neistota merania hodnoty emisie vibrácií: 1,5 m/s²

Upozornenie: Uvedená hodnota emisie vibrácií bola nameraná podľa normovanej skúšobnej metódy a možno ju použiť na porovnanie s inými prístrojmi. Uvedenú hodnotu emisie vibrácií možno použiť aj na úvodné posúdenie nutnosti prerušenia používania. Hodnota emisie vibrácií sa môže počas skutočného používania prístroja od uvedenej hodnoty líšiť, a to v závislosti od spôsobu používania prístroja. V závislosti od skutočných podmienok používania (prerušovaná prevádzka) môže byť potrebné prijatie bezpečnostných opatrení na ochranu personálu obsluhy.

Autorizované odborné servisy

Adresy autorizovaných odborných servisov si môžete vyžiadať od predajných spoločností Geberit.

Autorizovaný odborný servis pre Nemecko

Inicom Service GmbH
Vanessa Schulz
Gewerbstrasse 50
DE-88636 Illmensee
Tel.: 07558-93848-47

Obsluha

Všeobecná obsluha

Ak sa lisovací prístroj 30 sekúnd nepoužíva, prepne sa do pokojového stavu. Nesvieti žiadna LED. Krátkym stlačením štartovacieho tlačidla dôjde k reaktivácii prístroja z pokojového stavu. Prístroj je pripravený na prevádzku, zelená LED svieti.

Nasadenie lisovacích nastavcov Geberit

Lisovacími nastavcami sú lisovacie čeľuste, lisovacie slučky a medzivložky.



Dodržiavajte návody na prevádzku lisovacích nastavcov Geberit. Lisovacie nastavce skontrolujte podľa kapitoly o bezpečnosti.

- 1 Vtlačte obidve odisťovacie tlačidlá na akumulátore a akumulátor vyťahnite.

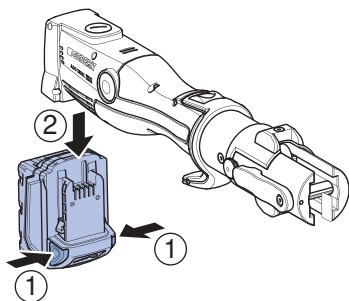

- 2 Otočte zaisťovací čap o 180° dopredu a vyťahnite ho.

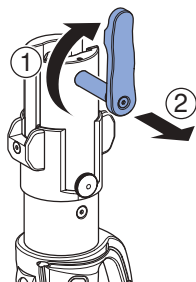

- 3 Lisovací nastavtec nasadíte do lisovacieho prístroja.

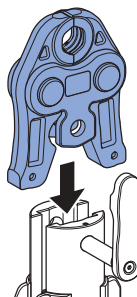

- 4 Vtlačte zaisťovací čap až na doraz a otočte ho o 180° dozadu.

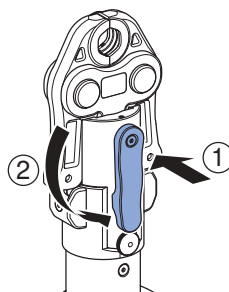

POZOR

Škody na zariadení v dôsledku nesprávneho akumulátora

- ▶ Zabezpečte, aby sa používali výlučne lítium-iónové akumulátory Geberit typu Milwaukee 18 V.

- 5** Akumulátor zasuňte do lisovacieho prístroja tak, aby zapadol.

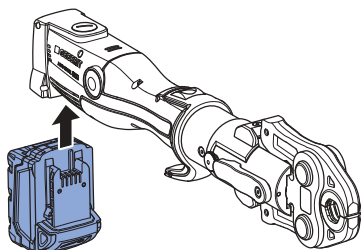
**Výsledok**

- ✓ Lisovacie náradie je v pokojovom stave. Nesvieti žiadna LED.

Nastavenie posúvateľnej ochrany prstov

Nakoľko lisovacie nadstavce majú rôznu dĺžku, na lisovacom prístroji je posúvateľná ochrana prstov, ktorá pri zlisovaní chráni prsty pred pomliaždením.

- 1** Pri krátkych lisovacích nadstavcoch (kompatibilita 2) ochranu prstov posuňte dopredu až po doraz tak, aby ochrana prstov zapadla.

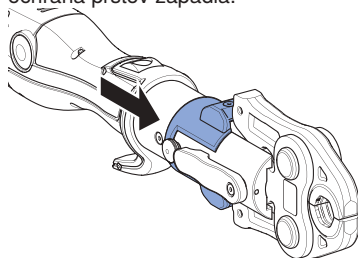

- 2** Pri dlhých lisovacích nadstavcoch ochranu prstov posuňte dozadu.

Nastavenie blokovacieho čapu obmedzenia spätného zdvihu

- i** Pri použití krátkych lisovacích nastavcov (kompatibilita 2) obmedzenie spätného zdvihu šetrí čas.

Predpoklad

- Lisovací nastavtec nie je nasadený.

- ▶ Krátko stlačte štartovacie tlačidlo. Počas procesu lisovania vyťahnite blokovací čap a otočte ho o 90°.

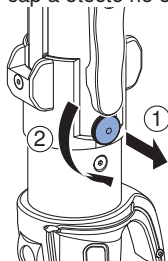

- ✓ Blokovací čap zapadne do drážky.

Výsledok

- ✓ Súprava valčekov sa posunie k nastavému blokovaciemu čapu. Lisovacie náradie je pripravené na prevádzku.

Pre zrušenie obmedzenia spätného zdvihu krátko stlačte štartovacie tlačidlo, vyťahnite blokovací čap a otočte ho späť o 90°.

Zlisovanie s lisovacími nastavcami Geberit



VAROVANIE

Nebezpečenstvo zranenia odlietavajúcimi úlomkami

- ▶ Používajte ochranné okuliare a ochrannú prilbu.



VAROVANIE

Nebezpečenstvo poranenia používáním nesprávných lisovacích nastavcov

- ▶ Používajte len lisovacie nastavce, ktoré zodpovedajú priemeru lisovacej tvarovky, ktorá má byť spracovaná.



VAROVANIE

Nebezpečenstvo vzniku požiaru v dôsledku nadmerného zahriatia

- ▶ Po 30 minútach nepretržitej prevádzky nechajte lisovací prístroj na 30 minút vychladnúť.
- ▶ Horúci lisovací prístroj neodkladajte alebo neuschovávajte v blízkosti ľahko zápalných materiálov.



Proces lisovania sa môže kedykoľvek prerušiť. → Pozrite si „Prerušenie procesu lisovania“.



Pre lepšiu obsluhu sa lisovacia hlava lisovacieho prístroja môže pred zlisovaním otočiť do rôznych polôh až do 180°. Lisovacia hlava sa môže otočiť len pred procesom lisovania.

Predpoklad

- Konce rúrok sú odhranené a čisté.
- Rúra a lisovacia tvarovka sú na seba nasunuté podľa návodu na montáž rúrového systému.
- Lisovací nadstavec je správne nasadený.
- V prípade potreby nastavte ochranu prstov. → Pozrite si „Nastavenie posúvateľnej ochrany prstov“, strana 86

1

Pre aktiváciu prístroja z pokojového stavu krátko stlačte štartovacie tlačidlo.

- ✓ Prístroj je pripravený na prevádzku, zelená LED svieti.

2

Lisovací nadstavec správne nasadíte na lisovaciu tvarovku a zabránite jeho spriecheniu. → Pozrite si návod na obsluhu príslušných lisovacích nadstavcov Geberit

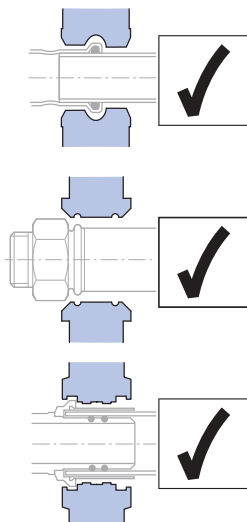
**UPOZORNENIE****Nebezpečenstvo pomliaždenia**

- ▶ Ruky udržiavajte mimo lisovacieho nadstavca.

3

Štartovacie tlačidlo podržte stlačené minimálne 2 sekundy.

- ✓ Proces lisovania prebehne automaticky po registrácii sily, zelená LED zhasne.

Výsledok

- ✓ Po kompletne vykonanom zlisovaní sa súprava valčekov presunie späť do východiskovej polohy. Zelená LED svieti, lisovacie náradie je opäť pripravené na prevádzku.

Prerušenie procesu lisovania

Stlačte a podržte uvoľňovacie tlačidlo.

Výsledok

- ✓ Súprava valčekov v lisovacom náradí sa presunie späť do východiskovej polohy. Pre kompletne vytvorený lisovaný spoj je nutné proces lisovania zopakovať. Pri tom nesmie dôjsť k odobratiu alebo spriecheniu lisovacieho nadstavca.

Odstraňovanie porúch

Chyba	Príčina	Opatrenie
Lisovacie náradie nie je možné aktivovať z pokojového stavu a nesvieti žiadna LED.	Akumulátor je poškodený.	<ul style="list-style-type: none"> ▶ Akumulátor vymeňte za lítium-iónový akumulátor Geberit typu Milwaukee 18 V. ▶ Zabezpečte kontrolu poškodeného akumulátora v autorizovanom odbornom servise.
	Akumulátor nie je správne nasadený.	<ul style="list-style-type: none"> ▶ Nasadďte akumulátor.
	Lisovacie náradie je poškodené.	<ul style="list-style-type: none"> ▶ Zabezpečte kontrolu lisovacieho náradia v autorizovanom odbornom servise.
Zelená LED bliká.	Nabitie akumulátora nie je dostatočné.	<ul style="list-style-type: none"> ▶ Nabite akumulátor alebo ho vymeňte za lítium-iónový akumulátor Geberit typu Milwaukee 18 V.
Červená LED bliká.	Lisovacie náradie sa nachádza mimo prevádzkovej teploty.	<ul style="list-style-type: none"> ▶ Lisovacie náradie presuňte do teplejšieho prostredia resp. nechajte ho vychladnúť. ▶ Niekoľkými zlisovaniami naprázdno (zlisovania bez tvarovky) zabezpečte dosiahnutie potrebnej prevádzkovej teploty lisovacieho náradia.
	Nasadený nesprávny alebo pokazený akumulátor.	<ul style="list-style-type: none"> ▶ Akumulátor vymeňte za lítium-iónový akumulátor Geberit typu Milwaukee 18 V.
Červená LED svieti.	Chyba prístroja.	<ul style="list-style-type: none"> ▶ Stlačte štartovacie tlačidlo. Ak stlačenie štartovacieho tlačidla nevedie k úspechu, lisovacie náradie je pokazené. Zabezpečte kontrolu lisovacieho prístroja v autorizovanom odbornom servise. ▶ Skontrolujte zlisovanie, v prípade potreby ho zopakujte.
Lisovacie náradie zostáva stáť a nesvieti žiadna LED.	Akumulátor je poškodený.	<ul style="list-style-type: none"> ▶ Uvoľnite štartovacie tlačidlo. ▶ Stlačte a podržte uvoľňovacie tlačidlo: Súprava valčekov sa zasunie do východiskovej polohy. ▶ Skontrolujte tesnosť lisovacej tvarovky a prípadne zopakujte zlisovanie. ▶ Akumulátor vymeňte za lítium-iónový akumulátor Geberit typu Milwaukee 18 V. ▶ Zabezpečte kontrolu poškodeného akumulátora v autorizovanom odbornom servise.
Červená a zelená LED striedavo blikajú.	Bol dosiahnutý interval údržby.	<ul style="list-style-type: none"> ▶ Zabezpečte kontrolu lisovacieho náradia v autorizovanom odbornom servise.

Pravidlá údržby

Interval	Údržbárska práca
Pravidelne (pred použitím, na začiatku pracovného dňa)	<ul style="list-style-type: none"> ▶ Skontrolujte lisovacie náradie, akumulátor a nabíjačku, či nemajú nedostatky z hľadiska bezpečnosti a či nie sú poškodené. ▶ Očistite a namažte lisovací prístroj. ▶ Očistite lisovacie nadstavce a skontrolujte, či nevykazujú nedostatky, najmä natrhnutia materiálu. ▶ Namažte lisovacie nadstavce. → Pozrite si návod na obsluhu príslušných lisovacích nadstavcov.
Polročne	<ul style="list-style-type: none"> ▶ Zabezpečte kontrolu nabíjačky v autorizovanom odbornom servise zameranú na bezpečnostné nedostatky a poškodenia. Takáto technická meracia kontrola však nenahrádza žiadne predpisy a zákony platné v príslušnej krajine, ktoré si môžu vyžadovať ďalšie kontroly a údržbové práce.
Najneskôr po dvoch rokoch podľa údajov uvedených na servisnej nálepke alebo v prípade striedavého blikania červenej a zelenej LED diódy	<ul style="list-style-type: none"> ▶ Zabezpečte kontrolu lisovacej sily a opotrebovania v autorizovanom odbornom servise.

Čistenie a mazanie lisovacieho prístroja Geberit



VAROVANIE

Nebezpečenstvo poranenia v dôsledku neúmyselného zapnutia

- Pred všetkými údržbovými prácami vyberte z lisovacieho prístroja akumulátor.

POZOR

Pôsobením vlhkosti môžu vzniknúť škody na stroji

- Lisovací prístroj nikdy nečistite pomocou vody alebo iných kvapalín.

- 1 Vtlačte obidve odistovacie tlačidlá na akumulátore a akumulátor vytiahnite.

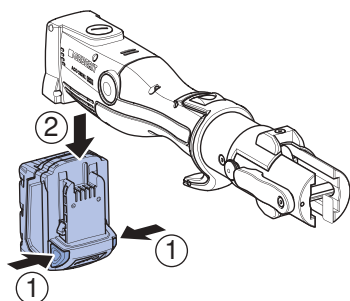

- 2 Očistite súpravu valčekov, jeho vedenie a zaistovací čap lisovacieho prístroja.
- 3 Nečistoty odstráňte pomocou štetca.



UPOZORNENIE

Zložky škodlivé pre zdravie

- Dodržiavajte bezpečnostné pokyny použitých mazív.

- 4 Súpravu valčekov, jeho vedenie a zaistovací čap namažte prostriedkom BRUNOX® Turbo-Spray®.

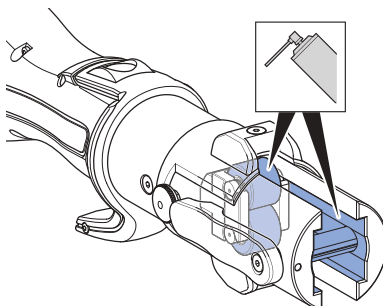

- 5 Prebytočné mazivo utrite pomocou utierky s dobrou nasiakavosťou.

Likvidácia starých elektrických a elektronických prístrojov



Podľa smernice 2012/19/EÚ (OEEZ - o odpade z elektrických a elektronických zariadení) sú výrobcovia elektrických zariadení povinní prevziať staré zariadenia a starostlivo zlikvidovať. Symbol udáva, že výrobok sa nemôže likvidovať spolu s netriedeným odpadom. Staré prístroje je nutné vrátiť na odbornú likvidáciu priamo spoločnosti Geberit. Adresy zberných miest Vám poskytne príslušná predajná spoločnosť Geberit.

Impressum Geberit International AG, Jona

Geberit International AG
Schachenstrasse 77, CH-8645 Jona
documentation@geberit.com
www.geberit.com

Osoba zodpovedná za dokumentáciu

Werner Trefzer, Technical Documentation, Geberit International AG, CH-8645 Jona, Švajčiarsko

Vyhlasenie o zhode pre lisovacie prístroje Geberit

Príslušné vyhlásenie o zhode je priložené k lisovaciemu prístroju. Ak vyhlásenie o zhode chýba, vyžiadajte ho od príslušnej predajnej spoločnosti Geberit.

Všeobecné upozornění



Poznámka k tomuto dokumentu

Originální návod k provozu byl vyhotoven v němčině. V případě všech dalších jazyků se jedná o překlady originálního návodu k provozu.

Základní bezpečnostní pokyny

Použití v souladu s určením

Lisovací nástroj Geberit slouží výhradně k zalisování trubek a lisovacích tvarovek tlakových systémů Geberit.

Za tímto účelem se smí používat pouze lisovací nástavce Geberit (lisovací čelisti, lisovací smyčky, mezičelisti) s označením kompatibility  nebo .

Lisovací nástroj Geberit je určen výhradně k používání podle tohoto návodu k provozu. Jiné použití se považuje za použití v rozporu s určením a může vést k těžkým zraněním či smrtelnému úrazu.

Lisovací nástroj Geberit není určen k následujícím činnostem:

- nasazování lisovacích nástavců vyrobených jiným výrobcem
- použití bez nasazených lisovacích nástavců

Lisovací nástroj Geberit spolu s lisovacími nástavci Geberit, není určen k následujícím činnostem:

- zalisování jiných předmětů, než které jsou uvedeny v návodu k provozu
- zalisování trubek a lisovacích tvarovek jiných výrobců
- zalisování lisovacích tvarovek jiného rozměru, než je lisovací nástavec

Kvalifikace uživatele

Uživatelé bez řádného zaškolení nemohou rozpoznat či správně posoudit rizika vyplývající z práce s lisovacím nástrojem Geberit. V důsledku toho může dojít k těžkým zraněním samotných uživatelů nebo jiných osob.

- Lisovací nástroj Geberit smějí používat pouze odborníci na instalaci potrubí.
- Uživatelé musí být obeznámeni s místními bezpečnostními předpisy a musí je uplatňovat.
- Uživatel, který pracuje s lisovacím nástrojem Geberit poprvé, se musí o bezpečné manipulaci s tímto lisovacím nástrojem poučit u odborníka nebo se musí zúčastnit příslušného školení.

Dodržování pokynů a instrukcí



VÝSTRAHA

Přečtěte si všechny bezpečnostní pokyny, instrukce, vyobrazení a technické údaje, kterými je toto elektrické zařízení vybavené.

Při nedodržování níže uvedených instrukcí může dojít k úrazu elektrickým proudem, požáru a/nebo vážným úrazům.

- ▶ Všechny bezpečnostní pokyny a instrukce uschovejte pro další použití.

Před uvedením do provozu si přečtěte a dodržujte následující dokumenty:

- přiložený dokument „Všeobecné bezpečnostní pokyny pro elektrická zařízení“
- návod k obsluze příslušných lisovacích nástavců Geberit
- návod k obsluze nabíječky akumulátoru

Předcházení nebezpečí z důvodu vadných lisovacích nástavců Geberit

Lisovací nástavce (lisovací čelisti, lisovací smyčky, mezičelisti) Geberit jsou během lisování vystaveny velkým silám a opotřebením. Použití opotřebených nebo poškozených lisovacích nástavců může způsobit těžká zranění nebo usmrcení odletujícími úlomky.

- Lisovací nástavce používejte pouze tehdy, pokud jsou v technicky bezvadném stavu.
- Dodržujte intervaly údržby.
- Lisovací nástavce před každým použitím a po něm pravidelně kontrolujte ohledně závad a poškození. Kontrolujte ohledně trhlin v materiálu lisovací kontury a příruby.
- Při výskytu trhlin v materiálu celý lisovací nástavec již dále nepoužívejte.

Zabránění poškození lisovacích nástavců Geberit nesprávným zalisováním





VÝSTRAHA

Nebezpečí poranění v důsledku používání nesprávných lisovacích nástavců

- ▶ Používejte pouze lisovací nástavce, které odpovídají průměru zpracovávaných lisovacích tvarovek.

Lisovací nástavce Geberit se mohou poškodit vadným zalisováním nebo použitím, např. slisováním cizího předmětu.

- Používejte pouze lisovací nástavce Geberit s označením kompatibility  nebo .
- Lisovací nástavec se nesmí na lisovací tvarovce vzpříčit.
- Pokud máte podezření na poškození lisovacího nástavce, lisovací nástavec vyměňte za nový a poškozený nechte zkontrolovat v autorizovaném servisu.

Používání osobních ochranných pomůcek

Bez vhodných osobních ochranných prostředků mohou být osoby poraněny nebo usmrceny odletujícími úlomky lisovacích nástavců Geberit.

- Při lisování používejte ochrannou přilbu a ochranné brýle.

Údržba a opravy pouze v odborných dílnách

Lisovací nástroje a Geberit a lisovací nástavce Geberit, u kterých se neprovádí údržba nebo se neprovádí řádně, mohou způsobit vážné nehody.

- Důsledně dodržujte termín příští údržby, který je uveden na servisním štítku.
- Údržbu a opravy musí provádět pouze autorizované servisy.
- Údržbu lisovacího nástroje Geberit a lisovacích nástavců Geberit provádějte předepsaným způsobem. → Viz „Údržba“, strana 108.





Zamezení zdravotním rizikům spojeným s dlouhodobým provozem

Při dlouhodobém provozu mohou být překročeny limity pro emise vibrační a hlukovou zátěž a vyvolány zdravotní komplikace.





- Používejte antivibrační rukavice s gumovým nebo pěnovým polstrováním.
- Plánujte pracovní přestávky a činnosti, které nezahrnují vibrační zátěž.
- Používejte ochranu sluchu.

Vysvětlivky k symbolům

Symbole v návodu

Symbol	Význam
 VÝSTRAHA	Označuje nebezpečí, které může mít za následek smrt nebo těžké zranění, pokud se mu nezabrání.
 VAROVÁNÍ	Označuje nebezpečí, které může mít za následek zranění, pokud se mu nezabrání.
UPOZORNĚNÍ	Označuje nebezpečí, které může mít za následek hmotné škody, pokud se mu nezabrání.
	Upozorňuje na důležitou informaci.
 	Označení kompatibility: Pouze lisovací nástavce s tímto označením jsou kompatibilní s lisovacím nástrojem.

Symboly na lisovacím nářadí Geberit

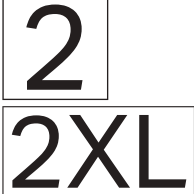
Symbol	Význam
	Nebezpečí odletujících úlomků.
	Před uvedením přístroje do provozu si přečtěte bezpečnostní pokyny a návod k provozu.
	Obsluha upevňovacího čepu
	Servisní štítek: Obsahuje upozornění na termín příští údržby.
	Označení kompatibility: Pouze lisovací nástavce s tímto označením jsou kompatibilní s lisovacím nástrojem.

Popis výrobku

Uspořádání a funkce

Lisovací nářadí Geberit ACO 203XL / ACO 203XLplus obsahuje:

- lisovací nástroj vč. návodu k provozu
- lisovací čelisti s označením kompatibility nebo mezičelisti a lisovací smyčky s označením kompatibility
- akumulátor a nabíječku akumulátoru s návodem k provozu
- dokument „Všeobecné bezpečnostní pokyny k elektrickým zařízením“
- transportní kufr

Výbava se může lišit podle rozsahu dodávky.

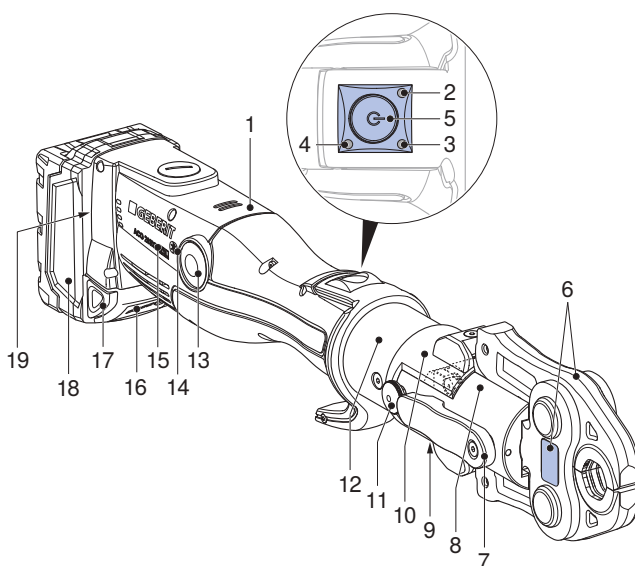

Poz. č.	Název	Funkce/popis
1	Lisovací nástroj	–
2	Červená LED	Svítí nebo bliká: Porucha → Viz „Odstraňování poruch“, strana 107
3	Zelená LED	<ul style="list-style-type: none"> • Svítí: Příklad je připraven k provozu. • Bliká: Porucha → Viz „Odstraňování poruch“, strana 107
4	Modrá LED	Svítí: Bezdrátové spojení aktivní (pouze u lisovacího nástroje ACO 203XLplus).
5	Startovací tlačítko	<ul style="list-style-type: none"> • Krátké stisknutí: Aktivuje přístroj z režimu spánku. • Dlouhé stisknutí (> 2 sek.): Spouští postup lisování.

Poz. č.	Název	Funkce/popis
6	Lisovací nástavec	<ul style="list-style-type: none"> Lisovací čelist nebo lisovací smyčka s mezičelistí odpovídají průměru lisovací tvarovky. Lisovací nástavec s výstražnou nálepkou
7	Upevňovací čep	Drží lisovací nástavec
8	Válečkový pohon	Přenáší lisovací tlak z lisovacího nástroje na lisovací nástavec
9	Výstražná nálepka	<ul style="list-style-type: none"> Výstražný symbol: Nebezpečí odletujících úlomků. Bezpečnostní pokyn: Před uvedením přístroje do provozu a používáním si přečtete návod k provozu.
10	Přesuvná ochrana prstů	<p>Dvě západkové polohy po lisovací nástavce různých délek</p> <ul style="list-style-type: none"> Krátký lisovací nástavec: Přesuňte dopředu, až ochrana prstů zaskočí. Dlouhý lisovací nástavec: Přesuňte dozadu, až ochrana prstů zaskočí.
11	Západkový čep	Zapnutí a vypnutí omezení zpětného zdvihu
12	Otočná lisovací hlava	Lze ji otáčet o 180°. Otočit jí lze jen před zalisováním.
13	Uvolňovací tlačítko	Stisknutí a přidržení: Přerušuje postup lisování. Válečkový pohon se zasune zpět do výchozí polohy.
14	Symbol bezdrátového rozhraní	Bezdrátové rozhraní Bluetooth® ¹⁾ (pouze u lisovacího nástroje ACO 203XLplus).
15	Označení kompatibility	Lisovací nástavce s tímto označením  a lisovací nástavce s označením kompatibility  jsou kompatibilní s lisovacím nástrojem.
16	Indikace stavu nabití se zkušební tlačítkem	Zobrazuje stav nabití akumulátoru.
17	Tlačítka odblokování	Zmáčknutí obou tlačítek odblokování: Akumulátor lze vyjmout.
18	Akumulátor	Používejte pouze lithium-iontový akumulátor Geberit typu Milwaukee 18 V.
19	Výrobní štítek	–

¹⁾ Značka Bluetooth® a její loga jsou vlastnictvím společnosti Bluetooth SIG, Inc. a Geberit je používá na základě licence.

Funkce bezdrátového rozhraní

Lisovací nástroje s typovým označením „plus“ jsou vybaveny bezdrátovým rozhraním Bluetooth®. Ve spojení s mobilním koncovým zařízením (iOS nebo Android) a aplikací NovoCheck-App (www.novopress.de) jsou k dispozici následující funkce:

- načítání dat, např. počet zalisování, stav přístroje, číslo série
- kontrola elektroniky zařízení
- nastavení osvětlení lisovaných míst (je-li k dispozici) a doby trvání až do klidového stavu
- vytváření reportů ze stavenišť

Aby bylo možné navázat spojení mezi lisovacím nástrojem a koncovým zařízením, musí být lisovací nástroj v provozní pohotovosti (krátce stisknete startovací tlačítko, zelená LED svítí, modrá LED bliká) a na koncovém zařízení musí být nainstalována aplikace NovoCheck-App. Při úspěšném připojení prostřednictvím rozhraní Bluetooth® svítí modrá LED.

Pokud se před prvním lisováním nepodařilo navázat spojení s koncovým zařízením, modrá LED zhasne. Opětovné připojení je možné jen po úplném vypnutí lisovacího nástroje. Při tom je třeba na okamžik vyjmout akumulátor.

Technické informace

Vlastnost	Hodnota
Provozní napětí	18 V DC
Typ akumulátoru	Lithium-iontový akumulátor 18 V
Příkon v pohotovostním stavu	450 W
Druh ochrany	IP20
Jmenovitá síla	32 kN
Jmenovitá doba provozu	30 minut
Hmotnost netto (s akumulátorem)	3,8 kg
Maximální hladina akustického výkonu ¹⁾	89dB(A)
Hladina akustického tlaku u uší uživatele ¹⁾	78dB(A)
Emisní hodnota vibrací ²⁾	≤ 2,5 m/s ²
Provozní teplota	-20 – +60 °C
Rádiová technologie	Bluetooth® 4.0 smart
Frekvenční rozsah	2402,0–2480,0
Maximální výstupní výkon	1,8 dBm
Typové označení	ACO203XL (ACO 203XL) / ACO203XL BT (ACO 203XLplus)
Výrobce	Novopress GmbH & Co. KG, Scharnhorststrasse 1, D-41460 Neuss

¹⁾ Nejistota měření hladiny akustického výkonu a akustického tlaku: 3dB(A)

²⁾ Nejistota měření emisní hodnoty vibrací: 1,5 m/s²

Poznámka: Uvedená emisní hodnota vibrací byla naměřena normovaným zkušebním postupem a lze ji použít pro srovnání s jinými zařízeními. Uvedenou emisní hodnotu vibrací lze použít také k počátečnímu odhadu doby přerušení používání. V závislosti na způsobu práce se zařízením se emisní hodnota vibrací může během skutečného používání od zde uvedené hodnoty lišit. Na skutečných podmínkách používání (provoz s expozicí) závisí i případná nutnost stanovit bezpečnostní opatření na ochranu operátora.

Autorizované odborné dílny

Adresy autorizovaných odborných dílen lze zjistit u distribučních společností Geberit.

Autorizovaná odborná dílna pro Německo

Inicom Service GmbH
Vanessa Schulz
Gewerbstrasse 50
DE-88636 Illmensee
Tel.: 07558-93848-47

Obsluha

Všeobecná obsluha

Pokud se lisovací nástroj nepoužívá 30 sekund, přepne se do klidového stavu. Nesvítí žádná LED. Z režimu spánku lze přístroj znovu aktivovat krátkým stisknutím startovacího tlačítka. Svítí zelená LED, přístroj je připraven k provozu.

Nasazení lisovacích nástavců Geberit

Lisovací nástavce jsou lisovací čelisti, lisovací smyčky a mezičelisti.



Dodržujte návody k provozu pro lisovací nástavce Geberit. Zkontrolujte lisovací nástavce podle kapitoly o bezpečnosti.

- 1 Zamáčkněte obě tlačítka odblokování na akumulátoru a akumulátor vyjměte.

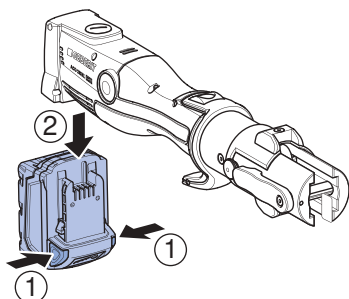

- 2 Upevňovací čep otočte dopředu o 180° a vytáhněte.

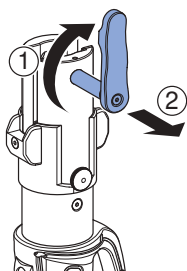

- 3 Nasadte lisovací nástavec do lisovacího nástroje.

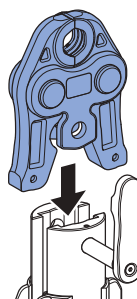

- 4 Upevňovací čep zatlačte až na doraz a otočte jím o 180° směrem dozadu.

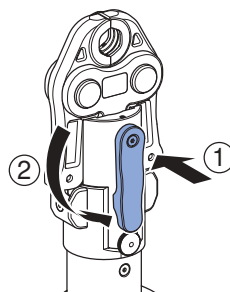

UPOZORNĚNÍ

Poškození zařízení vlivem nesprávného akumulátoru

- Zajistěte, aby se používaly výhradně vhodné lithium-iontové akumulátory Geberit typu Milwaukee 18 V.

- 5** Zespoda zasuňte akumulátor do lisovacího nástroje, dokud nezaskočí.

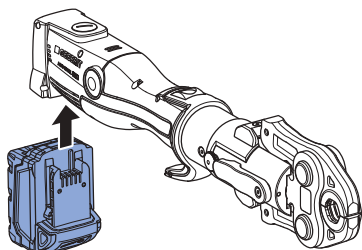

Výsledek

- ✓ Lisovací nářadí je v klidovém stavu. Ne-svítl žádná LED.

Nastavení přesuvné ochrany prstů

Protože jsou lisovací nástavce různé dlouhé, obsahuje lisovací nástroj přesuvnou ochranu prstů, která chrání prsty před po-hmožděním při zalisování.

- 1** V případě krátkých lisovacích nástavců (kompatibilita 2) přesuňte ochranu prstů až na doraz dopředu, až ochra-na prstů zaskočí.

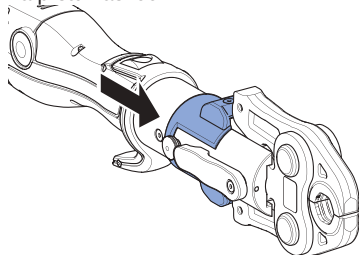

- 2** V případě dlouhých lisovacích ná-stavců přesuňte ochranu prstů doza-odu.

Nastavení západkového čepu omezení zpětného zdvihu

- i** Při používání krátkých lisovacích nástavců (kompatibilita 2) dochází pomocí omezení zpětného zdvihu k časové úspoře.

Předpoklad

- Lisovací nástavec není nasazen.

- ▶ Krátce stiskněte startovací tlačítko. Během postupu lisování západkový čep vytáhněte a otočte o 90°.

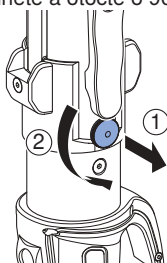

- ✓ Západkový čep zaskočí do drážky.

Výsledek

- ✓ Válečkový pohon pojíždí až k nastavenému západkovému čepu. Lisovací nářadí je připraveno k provozu.

Pro zpětné nastavení omezení zpětného zdvihu stiskněte krátce startovací tlačítko, vytáhněte západkový čep a otočte o 90° zpět.

Zalisování lisovacími nástavci Geberit



VÝSTRAHA

Nebezpečí poranění odletujícími úlomky

- ▶ Noste ochranné brýle a ochrannou přilbu.



VÝSTRAHA

Nebezpečí poranění v důsledku používání nesprávných lisovacích nástavců

- ▶ Používejte pouze lisovací nástavce, které odpovídají průměru zpracovávaných lisovacích tvarovek.



VÝSTRAHA

Nebezpečí požáru vlivem zahřátí

- ▶ Po 30 minutách nepřetržitého provozu nechte lisovací nástroj alespoň 30 minut vychladnout.
- ▶ Horký lisovací nástroj neodkládejte ani neskladujte v blízkosti snadno hořlavých materiálů.



Postup lisování lze kdykoliv přerušit.
→ Viz „Přerušení postupu lisování“.



Pro lepší ovladatelnost lze lisovací hlavu lisovacího nástroje před zalisováním natočit do všech poloh až do 180°. Otočit lisovací hlavou lze jen před postupem lisování.

Předpoklad

- Konce trubek jsou bez otřepů a čisté.
- Trubka a lisovací tvarovka jsou sestaveny podle návodu k montáži potrubního systému.
- Lisovací nástavec je správně nasazen.
- V případě potřeby nastavte přesuvnou ochranu prstů. → Viz „Nastavení přesuvné ochrany prstů“, strana 104

1

Pro aktivaci přístroje z klidového stavu stiskněte krátce startovací tlačítko.

- ✓ Svítí zelená LED, přístroj je připraven k provozu.

2

Lisovací nástavec nasadíte správně a bez vzpříčení na lisovací tvarovku. → Viz návod k obsluze příslušných lisovacích nástavců Geberit

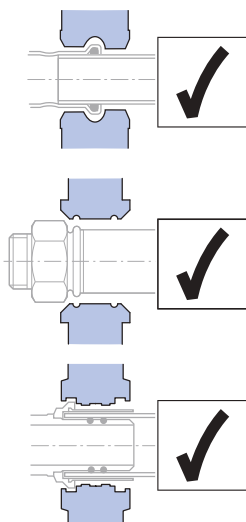
**VAROVÁNÍ****Nebezpečí pohmoždění**

- ▶ Udržujte ruce vzdálené od lisovacího nástavce.

3

Stiskněte startovací tlačítko minimálně na 2 sekundy.

- ✓ Postup lisování se po detekování tlaku automaticky rozběhne, zhasne zelená LED.

Výsledek

- ✓ Po zcela provedeném zalisování přejede válečkový pohon zpět do výchozí polohy. Svítí zelená LED, lisovací nářadí je opět připraveno k provozu.

Přerušení postupu lisování

Stiskněte uvolňovací tlačítko a držte stisknuté.

Výsledek

- ✓ Válečkový pohon lisovacího nářadí nejede zpět do výchozí polohy. K vytvoření zcela dokončeného lisovaného spoje se musí postup lisování zopakovat. Přitom se nesmí lisovací nástavec sejmut ani otočit.

Odstraňování poruch

Závada	Příčina	Opatření
Lisovací nářadí nelze aktivovat z klidového stavu, a nesvítí žádná LED.	Akumulátor je vadný.	<ul style="list-style-type: none"> ▶ Vyměňte lithium-iontový akumulátor Geberit typu Milwaukee 18 V. ▶ Vadný akumulátor nechte zkontrolovat autorizovanou odbornou dílnou.
	Akumulátor není správně vložený.	<ul style="list-style-type: none"> ▶ Vložte akumulátor.
	Lisovací nářadí je vadné.	<ul style="list-style-type: none"> ▶ Lisovací nářadí nechte zkontrolovat autorizovanou odbornou dílnou.
Bliká zelená LED.	Akumulátor není dostatečně nabitý.	<ul style="list-style-type: none"> ▶ Nabijte nebo vyměňte lithium-iontový akumulátor Geberit typu Milwaukee 18 V.
Bliká červená LED.	Lisovací nářadí nemá provozní teplotu.	<ul style="list-style-type: none"> ▶ Lisovací nářadí přeneste do teplejšího prostředí, popř. nechte vychladnout. ▶ Potřebné provozní teploty dosáhnete tím, že lisovacím nářadím několikrát zalisujete naprázdno (lisování bez tvarovky).
	Vložen nesprávný nebo vadný akumulátor.	<ul style="list-style-type: none"> ▶ Vyměňte lithium-iontový akumulátor Geberit typu Milwaukee 18 V.
Svítí červená LED.	Závada přístroje.	<ul style="list-style-type: none"> ▶ Stiskněte startovací tlačítko. Jestliže to nevede k odstranění potíží, je lisovací nářadí vadné. Lisovací nástroj nechte zkontrolovat autorizovanou odbornou dílnou. ▶ Zkontrolujte a případně opakujte zalisování.
Lisovací nářadí zůstane stát a nesvítí žádná LED.	Akumulátor je vadný.	<ul style="list-style-type: none"> ▶ Uvolněte startovací tlačítko. ▶ Stiskněte uvolňovací tlačítko a držte stisknuté: Válečkový pohon najede do výchozí polohy. ▶ Zkontrolujte, zda lisovací tvarovka těsní, a podle situace zalisování zopakujte. ▶ Vyměňte lithium-iontový akumulátor Geberit typu Milwaukee 18 V. ▶ Vadný akumulátor nechte zkontrolovat autorizovanou odbornou dílnou.
Střídavě bliká červená a zelená LED.	Uplynul interval údržby.	<ul style="list-style-type: none"> ▶ Lisovací nářadí nechte zkontrolovat autorizovanou odbornou dílnou.

Pravidla údržby

Interval	Údržbářská práce
Pravidelně (před použitím, na začátku pracovního dne)	<ul style="list-style-type: none"> ▶ Přezkoušejte, zda lisovací nářadí, akumulátor a nabíječka nevykazují vnější závady a poškození ovlivňující bezpečnost. ▶ Vyčistěte a namažte lisovací nástroj. ▶ Vyčistěte lisovací nástavce a zkontrolujte je z hlediska výskytu závad, zejména trhlin v materiálu. ▶ Lisovací nástavce namažte. → Viz návod k obsluze příslušných lisovacích nástavců.
Půlročně	<ul style="list-style-type: none"> ▶ Nechte nabíječku zkontrolovat autorizovanou odbornou dílnou ohledně závad a poškození ovlivňujících bezpečnost. Tato technická kontrola měřením však nenahrazuje žádné místně platné předpisy ani zákony, které mohou ukládat další zkoušky a údržbářské práce.
Nejpozději po dvou letech podle údajů na servisním štítku nebo když střídavě bliká červená a zelená LED	<ul style="list-style-type: none"> ▶ Nechte přezkoušet lisovací tlak a stav opotřebení v autorizovaném servisu.

Čištění a mazání lisovacího nástroje Geberit



VÝSTRAHA

Nebezpečí úrazu následkem neúmyslného zapnutí

- Před všemi údržbářskými pracemi vyjměte akumulátor z lisovacího nástroje.

UPOZORNĚNÍ

Škody na zařízení způsobené vlhkostí a mokrem

- Lisovací nástroj nikdy nečistíte vodou nebo jinými tekutinami.

- 1 Zamáčkněte obě tlačítka odblokování na akumulátoru a akumulátor vyjměte.

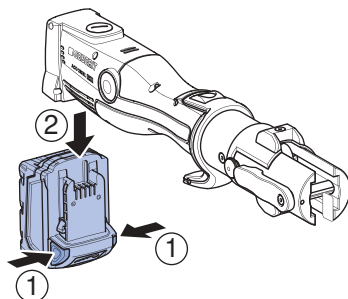

- 2 Vyčistěte válečkový pohon, vedení válečkového pohonu a upevňovací čep lisovacího nástroje.

- 3 Štětcem odstraňte nečistoty.



VAROVÁNÍ

Zdraví škodlivé obsahové látky

- Dodržujte bezpečnostní pokyny k použitému mazacímu prostředku.

- 4 Válečkový pohon, vedení válečkového pohonu a upevňovací čep namažte přípravkem BRUNOX® Turbo-Spray®.

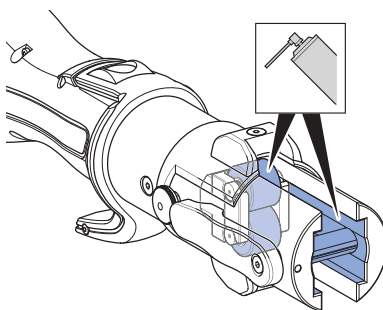

- 5 Otřete přebytečný mazací prostředek savým hadříkem.

Likvidace starých elektrických a elektronických přístrojů



Na základě směrnice 2012/19/EU (OEEZ - o odpadu z elektrických a elektronických zařízení) jsou výrobci elektrických zařízení povinni stará zařízení převzít a řádně zlikvidovat. Tento symbol znamená, že se výrobek nesmí vyhazovat do zbytkového odpadu. Stará zařízení je nutno vrátit přímo firmě Geberit, která zajistí jejich odbornou likvidaci. Na adresy sběrných míst je možné se dotázat u příslušné distribuční společnosti Geberit.

Impressum Geberit International AG, Jona

Geberit International AG
Schachenstrasse 77, CH-8645 Jona
documentation@geberit.com
www.geberit.com

Zmocněnec pro otázky dokumentace

Werner Trefzer, Technical Documentation, Geberit International AG, CH-8645 Jona, Švýcarsko

Prohlášení o shodě k lisovacím nástrojům Geberit

Příslušné prohlášení o shodě je přiloženo k lisovacímu nástroji. Pokud by prohlášení o shodě chybělo, lze je vyžádat od příslušné distribuční společnosti Geberit.

Splošna navodila



Obvestilo o tem dokumentu

Izvirna navodila za delovanje so napisana v nemškem jeziku. Navodila v drugih jezikih so prevodi izvirnih navodil za delovanje.

Osnovna varnostna navodila

Namenska uporaba

Naprava za stiskanje Geberit je namenjena izključno za stiskanje cevi in stiskalnih fittingov v stiskalnih sistemih Geberit.

Pri tem je dovoljeno uporabljati samo stiskalne nastavke Geberit (stiskalne čeljusti, objemke za stiskanje, vmesne čeljusti), ki so označeni z oznako o skladnosti  ali .

Naprava za stiskanje Geberit je namenjena izključno za uporabo v skladu s temi navodili za delovanje. Drugi načini uporabe veljajo kot nenamenski in lahko povzročijo hude telesne poškodbe ali smrt.

Naprava za stiskanje Geberit ni namenjena za:

- sprejem stiskalnih nastavkov drugih proizvajalcev
- uporabo brez vstavljenega stiskalnega nastavka

Naprava za stiskanje Geberit skupaj s stiskalnimi nastavki Geberit ni namenjena za:

- stiskanje predmetov, ki niso navedeni v navodilih za delovanje
- stiskanje cevi in stiskalnih fittingov drugih proizvajalcev
- stiskanje stiskalnih fittingov, ki so drugačnih dimenzij kot stiskalni nastavek

Kvalifikacija uporabnika

Uporabniki, ki nimajo ustrezne izobrazbe, ne morejo prepoznati in pravilno oceniti nevarnosti naprave za stiskanje Geberit. Pri tem lahko hudo poškodujejo sebe ali druge osebe.

- Napravo za stiskanje Geberit smejo uporabljati samo strokovnjaki za instalacije cevovodov.
- Uporabniki morajo biti seznanjeni z varnostnimi predpisi v zadevni državi in jih upoštevati.
- Uporabnika, ki prvič dela z napravo za stiskanje Geberit, mora o varni uporabi poučiti strokovnjak ali pa se mora udeležiti strokovnega usposabljanja.

Upoštevanje napotkov in navodil



OPOZORILO

Preberite vsa varnostna navodila, napotke in tehnične podatke ter si oglejte ilustracije, s katerimi je opremljeno to električno orodje.

Neupoštevanje naslednjih napotkov lahko povzroči električni udar, požar in/ali težje poškodbe.

- ▶ Shranite vsa varnostna navodila in napotke.

Pred zagonom preberite in upoštevajte naslednje dokumente:

- priloženi dokument »Splošna varnostna navodila za električna orodja«
- navodila za upravljanje posameznih stiskalnih nastavkov Geberit
- navodila za upravljanje polnilnika akumulatorja

Izogibanje nevarnosti zaradi poškodovanih stiskalnih nastavkov Geberit

Stiskalni nastavki Geberit (stiskalne čeljusti, objemke za stiskanje, vmesne čeljusti) so med postopkom stiskanja izpostavljeni velikim silam in se obrabijo. Uporaba obrabljenih ali poškodovanih stiskalnih nastavkov lahko povzroči hude telesne poškodbe ali smrt zaradi odletavanja odlomljenih delov.

- Stiskalne nastavke uporabljajte le v tehnično brezhibnem stanju.
- Upoštevajte intervale vzdrževanja.
- Pred vsako uporabo stiskalnih nastavkov preverite, ali so na njih kakšne pomanjkljivosti ali poškodbe. Bodite pozorni na razpoke v materialu stiskalne konture in prirobnice.
- Če opazite razpoke v materialu, stiskalnega nastavka ne uporabljajte več.

Izogibanje poškodbi stiskalnih nastavkov Geberit zaradi nepravilnega stiskanja





OPOZORILO

Nevarnost poškodb zaradi uporabe napačnih stiskalnih nastavkov

- ▶ Uporabljajte samo stiskalne nastavke, katerih premer ustreza stiskalnemu fittingom, ki jih obdelujete.

Pri nepravilnem stiskanju ali uporabi, na primer pri hkratnem stiskanju tujkov, lahko pride do poškodb stiskalnih nastavkov Geberit.

- Uporabljajte samo stiskalne nastavke Geberit, ki so označeni z oznako o skladnosti  ali .
- Pazite, da se stiskalni nastavek na stiskalnem fittingu ne zatakne.
- Če sumite, da je stiskalni nastavek poškodovan, ga zamenjajte, poškodovani stiskalni nastavek pa naj preveri pooblaščen servis.

Uporaba osebne zaščitne opreme

Odlomljeni deli stiskalnih nastavkov Geberit, ki odletavajo, lahko težko poškodujejo ali ubijejo osebe, ki ne nosijo ustrezne zaščitne opreme.

- Med postopkom stiskanja nosite zaščitno čelado in zaščitna očala.

Vzdrževanje in popravila naj izvajajo samo servisne delavnice

Naprave za stiskanje Geberit in stiskalni nastavki Geberit, ki niso strokovno vzdrževani oziroma niso vzdrževani, lahko povzročijo hude nesreče.

- Obvezno upoštevajte čas naslednjega vzdrževanja, ki je naveden na servisni nalepki.
- Vzdrževanje in popravila naj izvajajo samo pooblaščenji servisi.
- Napravo za stiskanje Geberit in stiskalne nastavke Geberit vzdržujte v skladu s predpisi. → Glejte »Vzdrževanje«, stran 126.





Preprečevanje tveganj za zdravje pri dolgotrajnem delovanju

Pri neprekinjenem delovanju lahko pride do prekoračitev mejnih vrednosti oddajanja vibracij in hrupa, kar je lahko škodljivo za zdravje.





- Nosite rokavice za zaščito pred vibracijami z gumijasto ali penasto podlogo.
- Načrtujte delovne odmore in dejavnosti, pri katerih ni obremenitve zaradi vibracij.
- Nosite glušnik.

Pojasnilo simbolov

Simboli v navodilih

Simbol	Pomen
 OPOZORILO	Označuje nevarnost, ki lahko povzroči smrt ali hude telesne poškodbe, če je ne preprečite.
 PREVIDNO	Označuje nevarnost, ki lahko povzroči telesne poškodbe, če je ne preprečite.
POZOR	Označuje nevarnost, ki lahko povzroči materialno škodo, če je ne preprečite.
	Opozarja na pomembno informacijo.
 	Oznaka o skladnosti: Stiskalni nastavki, ki so označeni z enim od teh znakov, so združljivi z napravo za stiskanje.

Simboli na orodju za stiskanje Geberit

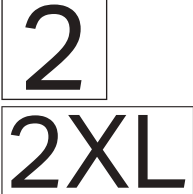
Simbol	Pomen
	Nevarnost zaradi odletavanja odlomljenih delov.
	Pred zagonom ter uporabo naprave preberite varnostna navodila in navodila za uporabo.
	Upravljanje držalnega sornika
	Servisna nalepka: Prikazuje čas naslednjega vzdrževanja.
	Oznaka o skladnosti: Stiskalni nastavki, ki so označeni z enim od teh znakov, so združljivi z napravo za stiskanje.

Opis proizvoda

Zgradba in delovanje



Orodje za stiskanje Geberit ACO 203XL / ACO 203XLplus zajema:

- napravo za stiskanje z navodili za delovanje
- stiskalne čeljusti z oznako o skladnosti ali vmesne čeljusti in objemke za stiskanje z oznako o skladnosti
- akumulator in polnilnik z navodili za delovanje
- dokument »Splošna varnostna navodila za električna orodja«
- transportni kovček

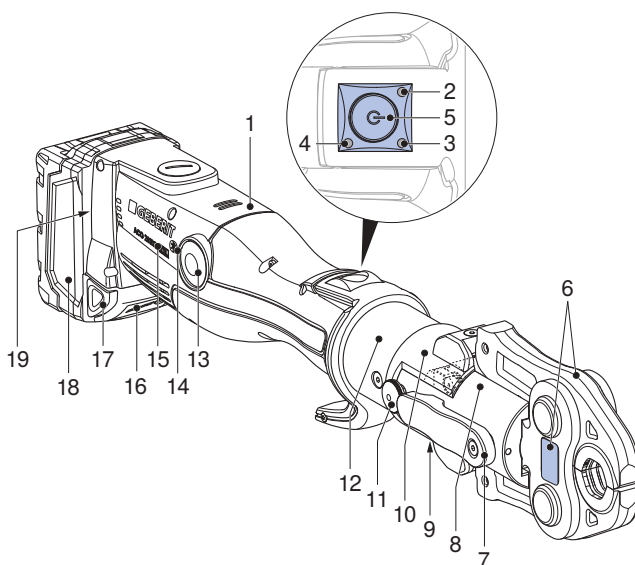
Oprema se lahko razlikuje glede na obseg dobave.



Št. postavke	Oznaka	Delovanje/opis
1	Naprava za stiskanje	–
2	Rdeča LED-dioda	Sveti ali utripa: motnja → Glejte »Odpravljanje motenj«, stran 125
3	Zelena LED-dioda	<ul style="list-style-type: none"> • Sveti: Naprava je pripravljena na obratovanje. • Utripa: motnja → Glejte »Odpravljanje motenj«, stran 125
4	Modra LED-dioda	Sveti: Radijska povezava je aktivna (samo pri napravi za stiskanje ACO 203XLplus).
5	Startno stikalo	<ul style="list-style-type: none"> • Kratak pritisk: Zbudi napravo iz stanja mirovanja. • Dolg pritisk (> 2 sek.): Začne postopek stiskanja.

Št. postavke	Oznaka	Delovanje/opis
6	Stiskalni nastavek	<ul style="list-style-type: none"> • Stiskalna čeljust ali objemka za stiskanje z vmesno čeljustjo ustreza premeru stiskalnega fitinga. • Stiskalni nastavek z opozorilno nalepko
7	Držalni sornik	Drži stiskalni nastavek
8	Pogon valjev	Prenaša stiskalno silo z naprave za stiskanje na stiskalni nastavek
9	Opozorilna nalepka	<ul style="list-style-type: none"> • Opozorilni simbol: Nevarnost zaradi odletavanja odlomljenih delov. • Varnostna navodila: Pred zagonom in uporabo naprave preberite navodila za delovanje.
10	Pomična zaščita za prste	<p>Dva položaja zaskočitve za stiskalne nastavke z različnimi dolžinami</p> <ul style="list-style-type: none"> • Kratek stiskalni nastavek: Potisnite naprej, dokler se zaščita za prste ne zaskoči. • Dolg stiskalni nastavek: Potisnite nazaj, dokler se zaščita za prste ne zaskoči.
11	Pridržni sornik	Vklop in izklop omejevalnika povratnega hoda
12	Vrtljiva stiskalna glava	Vrtljiva je za 180°. Vrtljiva je samo pred postopkom stiskanja.
13	Gumb za razbremenitev	Če ga pritisnete in držite: Prekine postopek stiskanja. Pogon valjev se vrne v začetno pozicijo.
14	Simbol za radijski vmesnik	Radijski vmesnik Bluetooth® ¹⁾ (samo pri napravi za stiskanje ACO 203XLplus).
15	Oznaka o skladnosti	Stiskalni nastavki s tem znakom  in stiskalni nastavki z oznako o skladnosti  so združljivi z napravo za stiskanje.
16	Prikaz stanja napolnjenosti akumulatorja s testnim gumbom	Prikazuje stanje napolnjenosti akumulatorja.
17	Gumba za sprostitev	Če pritisnete oba gumba za sprostitev: Lahko izvlečete akumulator.
18	Akumulator	Uporabljajte samo litijev-ionski akumulator Geberit tipa Milwaukee 18 V.
19	Tipska tablica	–

¹⁾ Znamka Bluetooth® in njeni logotipi so last družbe Bluetooth SIG, Inc., Geberit jih uporablja na podlagi licence.

Delovanje radijskega vmesnika

Naprave za stiskanje z oznako tipa „plus“ imajo radijski vmesnik Bluetooth®. Z mobilno terminalsko opremo (iOS ali Android) in NovoCheck-App (www.novopress.de) so na voljo naslednje funkcije:

- branje podatkov, npr. število stiskanj, stanje naprave, serijska številka
- preverjanje elektronike naprave
- nastavljanje osvetlitve mesta stiskanja (če obstaja) in trajanja stanja mirovanja
- nastavljanje poročanja z mesta vgradnje

Za vzpostavitev povezave med napravo za stiskanje in terminalsko opremo mora biti naprava za stiskanje pripravljena na obratovanje (startno stikalo je vklopljeno, zelena LED-dioda sveti, modra LED-dioda utripa) in na terminalski opremi mora biti nameščena aplikacija NovoCheck-App. Ko je povezava Bluetooth® vzpostavljena, zasveti modra LED-dioda.

Ko pred prvim stiskanjem ni bilo mogoče vzpostaviti povezave s terminalsko opremo, modra LED-dioda ugasne. Ponovna vzpostavitev povezave je možna le, če napravo za stiskanje popolnoma izklopite. Za to je treba akumulator za kratek čas odstraniti.

Tehnični podatki

Značilnost	Vrednost
Obratovalna napetost	18 V DC
Tip akumulatorja	Litijev-ionski akumulator 18 V
Poraba energije	450 W
Vrsta zaščite	IP20
Nazivna sila	32 kN
Odmerjeni obratovalni čas	30 minut
Neto masa (z akumulatorjem)	3,8 kg
Najvišji nivo hrupa ¹⁾	89dB(A)
Nivo zvočnega tlaka na ušesu uporabnika ¹⁾	78dB(A)
Vrednost oddajanja vibracij ²⁾	≤ 2,5 m/s ²
Obratovalna temperatura	-20 – +60 °C
Radijska tehnologija	Bluetooth® 4.0 smart
Frekvenčno območje	2402,0–2480,0
Maksimalna izhodna moč	1,8 dBm
Oznaka tipa	ACO203XL (ACO 203XL) / ACO203XL BT (ACO 203XLplus)
Proizvajalec	Novopress GmbH & Co. KG, Scharnhorststrasse 1, D-41460 Neuss

¹⁾ Merilna negotovost nivoja hrupa in nivoja zvočnega tlaka: 3dB(A)

²⁾ Merilna negotovost vrednosti oddajanja vibracij: 1,5 m/s²

Obvestilo: Navedena vrednost oddajanja vibracij je bila izmerjena po standardiziranem preizkusnem postopku in se lahko uporabi za primerjavo z drugimi napravami. Navedena vrednost oddajanja vibracij se lahko uporabi tudi za uvodno oceno prekinitve uporabe. Vrednost oddajanja vibracij se lahko med dejansko uporabo naprave razlikuje od navedene vrednosti, odvisno od načina uporabe naprave. V odvisnosti od dejanskih pogojev uporabe (obratovanje s prekinitvami) je morda treba določiti varnostne ukrepe za zaščito upravljavca.

Pooblašчени servisi

Za naslove pooblaščenih servisov lahko povprašate pri prodajnih podjetjih Geberit.

Pooblaščen servis za Nemčijo

Inicom Service GmbH
 Vanessa Schulz
 Gewerbestrasse 50
 DE-88636 Illmensee
 Telefon: +49 7558-93848-47

Upravljanje

Splošno upravljanje

Kadar naprave za stiskanje ne uporabljate 30 sekund, preklopi v stanje mirovanja. Nobena LED-dioda ne sveti. S kratkim pritiskom startnega stikala zbudite napravo iz stanja mirovanja. Naprava je pripravljena na obratovanje, sveti zelena LED-dioda.

Vstavljanje stikalnih nastavkov Geberit

Stikalni nastavki zajemajo stikalne čeljusti, objemke za stiskanje in vmesne čeljusti.



Upoštevajte navodila za upravljanje stikalnih nastavkov Geberit. Stikalne nastavke preverite v skladu s poglavjem o varnosti.

- 1 Pritisnite oba gumba za sprostitvev na akumulatorju in izvlecite akumulator.

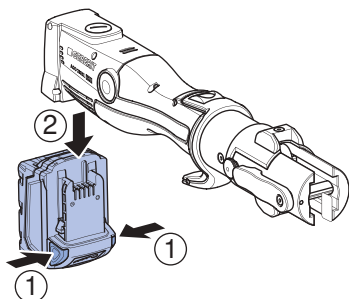

- 2 Obrnite držalni sornik za 180° naprej in ga izvlecite.

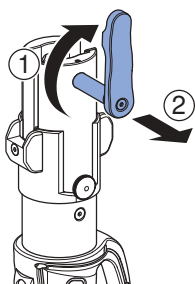

- 3 Vstavite stikalni nastavek v napravo za stiskanje.

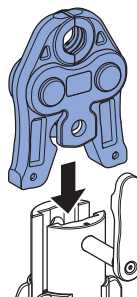

- 4 Potisnite držalni sornik navznoter do naslona in ga obrnite za 180° nazaj.

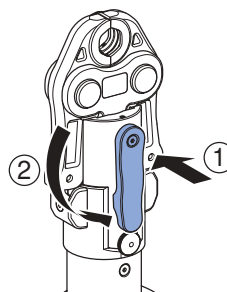

POZOR

Nevarnost poškodb naprave zaradi napačnega akumulatorja

- ▶ Zagotovite, da so uporabljeni samo primerni litij-ionski akumulatorji Geberit tipa Milwaukee 18 V.

- 5 Akumulator potisnite v napravo za stiskanje od spodaj, dokler se ne zaskoči.

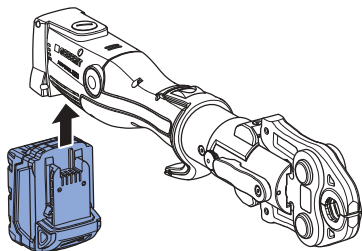

Rezultat

- ✓ Orodje za stiskanje je v stanju mirovanja. Nobena LED-dioda ne sveti.

Nastavitev pomične zaščite za prste

Ker so stikalni nastavki različno dolgi, je naprava za stiskanje opremljena s pomično zaščito za prste, ki med stiskanjem ščiti prste pred zmečkaninami.

- 1 Pri krajših stikalnih nastavkih (skladnost 2) potisnite zaščito za prste naprej do naslona, da se zaščita za prste zaskoči.

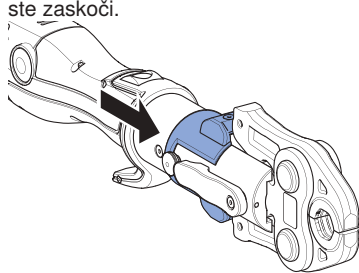

- 2 Pri daljših stikalnih nastavkih zaščito za prste potisnite nazaj.

Nastavitev pridržnega sornika omejevalnika povratnega hoda

- i** Pri uporabi krajših stiskalnih nastavkov (skladnost 2) omejevalnik povratnega hoda prihrani čas.

Pogoj

- Stiskalni nastavki ni vstavljen.

- ▶ Na kratko pritisnite startno stikalo. Med postopkom stiskanja izvlecite pridržni sornik in ga zavrtite za 90°.

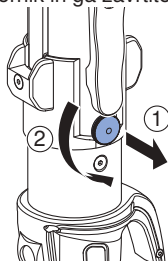

- ✓ Pridržni sornik se zaskoči v utor.

Rezultat

- ✓ Pogon valjev se vrne do nastavljenega pridržnega sornika. Orodje za stiskanje je pripravljeno na obratovanje.

Če želite razveljaviti omejevalnik povratnega hoda, na kratko pritisnite startno stikalo, izvlecite pridržni sornik in ga obrnite za 90°.

Stiskanje s stiskalnimi nastavki Geberit



OPOZORILO

Nevarnost poškodb zaradi odletavanja odlomljenih delov

- ▶ Nosite zaščitna očala in zaščitno čelado.



OPOZORILO

Nevarnost poškodb zaradi uporabe napačnih stiskalnih nastavkov

- ▶ Uporabljajte samo stiskalne nastavke, katerih premer ustreza stiskalnim fittingom, ki jih obdelujete.



OPOZORILO

Nevarnost požara zaradi segrevanja

- ▶ Po 30 minutah neprekinjenega delovanja morate počakati vsaj 30 minut, da se naprava za stiskanje ohladi.
- ▶ Vroče naprave za stiskanje ne odlagajte ali shranjujte poleg lahko vnetljivih materialov.



Postopek stiskanja lahko kadar koli prekinete. → Glejte „Prekinitev postopka stiskanja“.



Za boljše upravljanje lahko pred stiskanjem stiskalno glavo naprave za stiskanje obrnete v vse položaje do 180°. Glava je vrtljiva samo pred postopkom stiskanja.

Pogoj

- Konca cevi sta posneta in čista.
- Cevni zaključek in stiskalni fitting sta staknjena v skladu z navodili za montažo cevovodnega sistema.
- Stiskalni nastavek je pravilno vstavljen.
- Po potrebi vstavite zaščito za prste. → Glejte »Nastavitev pomične zaščite za prste«, stran 122

- 1** Če želite napravo zbuditi iz stanja mirovanja, na kratko pritisnite startno stikalo.
- ✓ Naprava je pripravljena na obratovanje, sveti zelena LED-dioda.

- 2** Stiskalni nastavek pravilno namestite na stiskalni fitting in pazite, da se ne zatakne. → Glejte navodila za upravljanje posameznih stiskalnih nastavkov Geberit

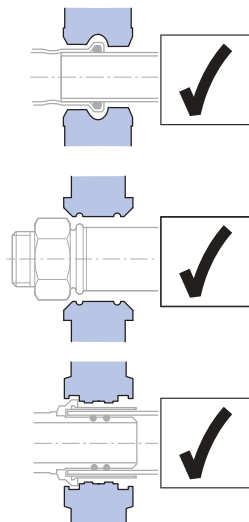
**PREVIDNO****Nevarnost zmečkanin**

- ▶ Roke držite stran od stiskalnih nastavkov.

- 3** Držite startno stikalo vsaj 2 sekundi.
- ✓ Postopek stiskanja po prepoznavi moči poteka samodejno, zelena LED-dioda se izklopi.

Rezultat

- ✓ Ko je postopek stiskanja v celoti končan, se pogon valjev vrne v začetno pozicijo. Zasveti zelena LED-dioda in orodje za stiskanje je spet pripravljeno na obratovanje.

Prekinitev postopka stiskanja

- ▶ Pritisnite in držite gumb za razbremenitev.

Rezultat

- ✓ Pogon valjev na orodju za stiskanje se vrne v začetno pozicijo. Za dokončanje spojne povezave je treba postopek stiskanja ponoviti. Pri tem stiskalnega nastavka ne smete sneti ali zasukati.

Odpravljanje motenj

Napaka	Vzrok	Ukrep
Orodja za stiskanje ni mogoče zbuditi iz stanja mirovanja in ne sveti nobena LED-dioda.	Akumulator je pokvarjen.	<ul style="list-style-type: none"> ▶ Akumulator zamenjajte z litij-ionskim akumulatorjem Geberit tipa Milwaukee 18 V. ▶ Pokvarjeni akumulator naj pregledajo na pooblaščenem servisu.
	Akumulator ni pravilno vstavljen.	<ul style="list-style-type: none"> ▶ Vstavite akumulator.
	Orodje za stiskanje je pokvarjeno.	<ul style="list-style-type: none"> ▶ Orodje za stiskanje naj preveri pooblaščen servis.
Zelena LED-dioda utripa.	Akumulator ni dovolj napolnjen.	<ul style="list-style-type: none"> ▶ Napolnite akumulator ali ga zamenjajte z litij-ionskim akumulatorjem Geberit tipa Milwaukee 18 V.
Rdeča LED-dioda utripa.	Orodje za stiskanje ni na obratovalni temperaturi.	<ul style="list-style-type: none"> ▶ Orodje za stiskanje odnesite v toplejše okolje oz. ga pustite, da se ohladi. ▶ Orodje za stiskanje z več praznimi stiskanja (stiskanja brez fitinga) segrejte na zahtevano obratovalno temperaturo.
	Vstavljen je napačen ali pokvarjen akumulator.	<ul style="list-style-type: none"> ▶ Akumulator zamenjajte z litij-ionskim akumulatorjem Geberit tipa Milwaukee 18 V.
Rdeča LED-dioda sveti.	Napaka naprave.	<ul style="list-style-type: none"> ▶ Pritisnite startno stikalo. Če s pritiskom startnega stikala ne odpravite težave, je orodje za stiskanje pokvarjeno. Napravo za stiskanje naj preveri pooblaščen servis. ▶ Preverite stiskanje in po potrebi ponovite.
Orodje za stiskanje se ustavi in nobena LED-dioda ne sveti.	Akumulator je pokvarjen.	<ul style="list-style-type: none"> ▶ Spustite startno stikalo. ▶ Pritisnite in držite gumb za razbremenitev: Pogon valjev se vrne v začetno pozicijo. ▶ Preverite tesnost stiskalnega fitinga in po potrebi ponovite stiskanje. ▶ Akumulator zamenjajte z litij-ionskim akumulatorjem Geberit tipa Milwaukee 18 V. ▶ Pokvarjeni akumulator naj pregledajo na pooblaščenem servisu.
Rdeča in zelena LED-dioda utripata izmenično.	Interval vzdrževanja je dosežen.	<ul style="list-style-type: none"> ▶ Orodje za stiskanje naj preveri pooblaščen servis.

Pravila za vzdrževanje

Interval	Vzdrževalno delo
Redno (pred uporabo, pred začetkom delovnega dne)	<ul style="list-style-type: none"> ▶ Preverite, ali so na zunanosti orodja za stiskanje, akumulatorja in polnilnika varnostno pomembne pomanjkljivosti in poškodbe. ▶ Napravo za stiskanje očistite in namastite. ▶ Očistite stiskalne nastavke in preverite, ali so na njih kakšne pomanjkljivosti, predvsem zarez v materialu. ▶ Namastite stiskalne nastavke. → Glejte navodila za uporabo posameznih stiskalnih nastavkov.
Polletno	<ul style="list-style-type: none"> ▶ Pooblaščen servis naj preveri, ali so na polnilniku prisotne kakšne pomanjkljivosti in poškodbe, ki lahko vplivajo na varnost. To merilno-tehnično preverjanje ne nadomešča državnih predpisov in zakonov, ki morda zahtevajo nadaljnja preverjanja ter vzdrževalna dela.
Najpozneje po dveh letih v skladu s podatki na servisni nalepki ali ko rdeča in zelena LED dioda utripata izmenično	<ul style="list-style-type: none"> ▶ Poskrbite, da pooblaščen servis preveri stiskalno silo in stopnjo obrabljenosti.

Čiščenje in namastitev naprave za stiskanje Geberit



OPOZORILO

Nevarnost poškodb zaradi
nenamernega vklopa

- ▶ Pred vsemi vzdrževalnimi deli na napravi za stiskanje morate odstraniti akumulator.

POZOR

Poškodba naprave zaradi vlažnosti in
mokrote

- ▶ Naprave za stiskanje ne smete čistiti z vodo ali drugimi tekočinami.

- 1 Pritisnite oba gumba za sprostitvev na akumulatorju in izvlecite akumulator.

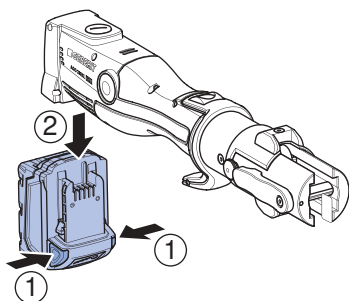

- 2 Očistite pogon valjev, vodilo pogona in držalni sornik naprave za stiskanje.

- 3 Umazanijo odstranite s čopičem.



PREVIDNO

Zdravju škodljive sestavine

- ▶ Upoštevajte varnostna navodila, ki veljajo za uporabljeno mazivo.

- 4 Pogon valjev, vodilo pogona in držalni sornik namastite z mazivom BRU-NOX® Turbo-Spray®.

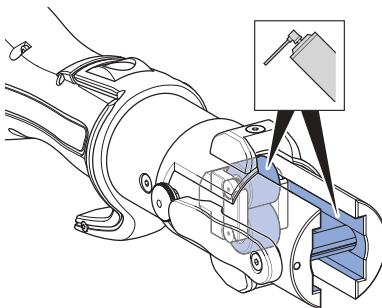

- 5 Odvečno mazivo obrišite z vpojno krpo.

Odstranjevanje

Odstranitev odpadne električne in elektronske opreme



■

V skladu z Direktivo 2012/19/EU (OEEO - odpadna električna in elektronska oprema) so proizvajalci električnih naprav dolžni stare naprave prevzeti in poskrbeti za njihovo strokovno odstranitev. Simbol opozarja, da izdelka ni dovoljeno odvreči med ostale odpadke. Odpadno opremo vrnite podjetju Geberit, kjer bodo poskrbeli za strokovno odstranitev. Naslove sprejemnih mest lahko najdete pri pristojnem prodajnem podjetju Geberit.

Impressum Geberit International AG, Jona

Geberit International AG
Schachenstrasse 77, CH-8645 Jona
documentation@geberit.com
www.geberit.com

Poblaščenec za dokumentacijo

Werner Trefzer, Technical Documentation, Geberit International AG, CH-8645 Jona, Švica

Izjava o skladnosti za naprave za stiskanje Geberit

Ustrezna izjava o skladnosti je priložena napravi za stiskanje. Če izjava o skladnosti ni priložena, jo lahko dobite pri pristojnem prodajnem podjetju Geberit.

Opće upute

Napomena za ovaj dokument

Originalne pogonske upute sastavljene su na njemačkom jeziku. Pogonske upute na svim drugim jezicima su prijevod originalnih pogonskih uputa.

Temeljne sigurnosne napomene

Namjenska uporaba

Geberit uređaj za stiskanje služi isključivo za stiskanje cijevi i fittinga za stiskanje Geberit sistema stiskanja.

Pritom se smiju upotrebljavati samo Geberit nastavci za stiskanje (čeljusti za stiskanje, objumice za stiskanje, adapteri) označeni oznakom kompatibilnosti [2] ili [2XL].

Geberit uređaj za stiskanje namijenjen je isključivo za primjenu u skladu s ovim pogonskim uputama. Uporabe u druge svrhe smatraju se nepropisnima i mogu prouzročiti teške ozljede ili smrt.

Geberit uređaj za stiskanje nije namijenjen:

- za prihvata nastavaka za stiskanje drugih proizvođača
- za uporabu bez umetnutih nastavaka za stiskanje

Geberit uređaj za stiskanje zajedno s Geberit nastavcima za stiskanje nije namijenjen:

- za stiskanje drugih predmeta koji nisu opisani u pogonskim uputama
- za stiskanje cijevi i fittinga za stiskanje drugih proizvođača
- za stiskanje fittinga za stiskanje drugačijih dimenzija od nastavka za stiskanje

Kvalifikacija korisnika

Bez prikladne izobrazbe korisnici ne mogu prepoznati niti dobro procijeniti opasnosti koje proizlaze iz uređaja za stiskanje Geberit. Stoga mogu teško ozlijediti sebe ili druge osobe.

- Uređaj za stiskanje Geberit mogu upotrebljavati samo tehnički stručnjaci za instalacije cjevovoda.
- Korisnici moraju biti upoznati s lokalnim sigurnosnim propisima i primjenjivati ih.
- Korisnici koji prvi put rade s uređajem za stiskanje Geberit moraju dobiti objašnjenje o sigurnom rukovanju od stručne osobe ili sudjelovati u stručnom tečaju.

Pridržavanje napomena i uputa



UPOZORENJE

Pročitajte sve sigurnosne napomene, upute, slikovne prikaze i tehničke podatke kojima je opremljen ovaj električni alat.

Propusti u pridržavanju uputa navedenih u nastavku mogu prouzročiti strujni udar, požar i/ili teške ozljede.

- ▶ Sačuvajte sigurnosne napomene i upute za buduću uporabu.

Prije puštanja uređaja u pogon pročitajte sljedeće dokumente i pridržavajte ih se:

- priloženi dokument „Općenite sigurnosne napomene za električne alate”
- upute za korištenje dotičnih nastavaka za stiskanje Geberit
- upute za korištenje punjača za punjive baterije

Izbjegavanje opasnosti zbog neispravnih nastavaka za stiskanje Geberit

Geberit nastavci za stiskanje (čeljusti za stiskanje, obujmice za stiskanje, adapteri) tijekom procesa stiskanja izloženi su velikim silama i troše se. Uporaba istrošenih ili oštećenih nastavaka za stiskanje može prouzročiti teške ozljede ili smrt zbog letećih krhotina.

- Nastavke za stiskanje upotrebljavajte samo u tehnički besprijekornom stanju.
- Pridržavajte se perioda održavanja.
- Prije svake primjene redovito provjeravajte imaju li nastavci za stiskanje nedostatke i jesu li oštećeni. Provjerite ima li napuklina materijala na kontaktnoj površini i na prirubnici.
- U slučaju napuklina materijala kompletan nastavak za stiskanje više se smije upotrebljavati.

Prevenција oštećenja obujmica za stiskanje Geberit zbog pogrešnog stiskanja



UPOZORENJE

Opasnost od ozljede zbog uporabe pogrešnih nastavaka za stiskanje

- ▶ Upotrebljavajte samo nastavke za stiskanje koji odgovaraju promjeru fittinga za stiskanje kojeg treba obraditi.

Nastavci za stiskanje Geberit mogu se oštetiti zbog pogrešnog stiskanja ili uporabe, kao, na primjer, zbog stiskanja zajedno sa stranim tijelima.

- Upotrebljavajte samo nastavke za stiskanje Geberit označene oznakom kompatibilnosti [2] ili [2XL].
- Nastavak za stiskanje nemojte nakriviti na fittingu za stiskanje.
- Kod sumnje na oštećenje nastavka za stiskanje zamijenite nastavak za stiskanje, a oštećeni nastavak za stiskanje dajte provjeriti u ovlaštenu specijaliziranu servisnu radionicu.

Uporaba osobne zaštitne opreme

Bez prikladne zaštitne opreme može doći do teških ozljeda ili smrti osoba zbog letećih krhotina nastavaka za stiskanje Geberit.

- Tijekom procesa stiskanja nosite zaštitnu kacigu i zaštitne naočale.

Održavanje i popravci samo u specijaliziranim servisnim radionicama

Uređaji za stiskanje Geberit i nastavci za stiskanje Geberit koji nisu održavani ili nisu stručno održavani mogu prouzročiti teške ozljede.

- Obavezno se pridržavajte termina sljedećeg održavanja koji je naveden na servisnoj naljepnici.
- Održavanje i popravke smiju provoditi samo ovlaštene specijalizirane servisne radionice.
- Uređaj za stiskanje Geberit i nastavke za stiskanje Geberit održavajte u skladu s propisima. → Vidi „Održavanje”, stranica 144.





Izbjegavanje zdravstvenih rizika kod trajne uporabe

Pri kontinuiranoj uporabi mogu se prekoračiti granične vrijednosti za vibracijske emisije i opterećenje bukom te uzrokovati oštećenje zdravlja.





- Nosite rukavice za zaštitu od vibracija s gumenom ili spužvastom podstavom.
- Planirajte stanke u radu i djelatnosti bez opterećenja vibracijama.
- Nosite zaštitu sluha.

Objašnjenje simbola

Simboli u uputama

Simbol	Značenje
 UPOZORENJE	Označava opasnost koja može uzrokovati smrt ili tešku ozljedu ako se ne izbjegne.
 OPREZ	Označava opasnost koja može uzrokovati ozljede ako se ne izbjegne.
POZOR	Označava opasnost koja može uzrokovati materijalnu štetu ako se ne izbjegne.
	Upućuje na važnu informaciju.
 	Oznaka kompatibilnosti: Samo nastavci za stiskanje označeni ovim znakom kompatibilni su s uređajem za stiskanje.

Simboli na alatu za stiskanje Geberit

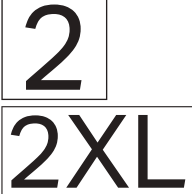
Simbol	Značenje
	Opasnost od letećih krhotina.
	Prije puštanja uređaja u pogon i uporabe pročitajte sigurnosne napomene i pogonske upute.
	Upotreba sigurnosnog klina
	Servisna naljepnica: Navodi datum sljedećeg održavanja.
	Oznaka kompatibilnosti: Samo nastavci za stiskanje označeni ovim znakom kompatibilni su s uređajem za stiskanje.

Opis proizvoda

Struktura i funkcija



Alat za stiskanje Geberit ACO 203XL / ACO 203XLplus sastoji se od sljedećih elemenata:

- uređaj za stiskanje s pogonskim uputama
- čeljusti za stiskanje označene oznakom kompatibilnosti ili adapteri i objumnice za stiskanje označeni oznakom kompatibilnosti
- punjiva baterija i punjač punjive baterije s pogonskim uputama
- dokument „Općenite sigurnosne napomene za električne alate”
- transportni kovčeg

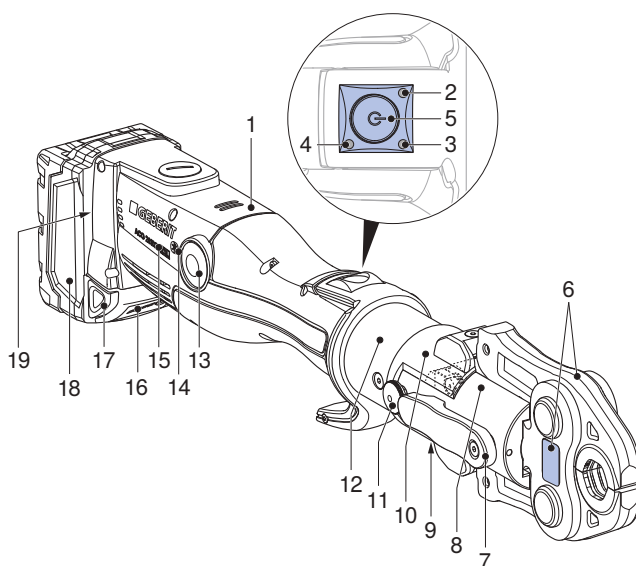
Ovisno o opsegu isporuke, oprema može biti različita.



Br. poz.	Naziv	Funkcija/opis
1	Uređaj za stiskanje	–
2	Crvena LED dioda	Svijetli ili treperi: Smetnja → Vidi „Uklanjanje smetnji”, stranica 143
3	Zelena LED dioda	<ul style="list-style-type: none"> • Svijetli: Uređaj je spreman za rad. • Treperi: Smetnja → Vidi „Uklanjanje smetnji”, stranica 143
4	Plava LED dioda	Svijetli: Radioveza je aktivna (samo kod uređaja za stiskanje ACO 203XLplus).
5	Gumb za aktiviranje	<ul style="list-style-type: none"> • Kratki pritisak: Aktivira uređaj iz stanja mirovanja. • Dugi pritisak (> 2 s): Pokreće proces stiskanja.

Br. poz.	Naziv	Funkcija/opis
6	Nastavak za stiskanje	<ul style="list-style-type: none"> • Čeljust za stiskanje ili obujmica za stiskanje s adapterom odgovara promjeru fittinga za stiskanje. • Nastavak za stiskanje s naljepnicom upozorenja
7	Sigurnosni klin	Drži nastavak za stiskanje
8	Vodilice	Prenosi snagu stiskanja s uređaja za stiskanje na nastavak za stiskanje
9	Naljepnica upozorenja	<ul style="list-style-type: none"> • Simbol upozorenja: Opasnost od letećih krhotina. • Sigurnosna napomena: Prije puštanja uređaja u pogon i uporabe pročitajte pogonske upute.
10	Pomična zaštita za prste	<p>Dva položaja uglavljivanja za nastavke za stiskanje različitih duljina</p> <ul style="list-style-type: none"> • Kratki nastavak za stiskanje: Gurajte prema naprijed sve dok se zaštita za prste ne uglavi. • Dugi nastavak za stiskanje: Gurajte prema otraga sve dok se zaštita za prste ne uglavi.
11	Blokirni klin	Uključivanje i isključivanje ograničenja povratnog hoda
12	Okretna glava za stiskanje	Može se okretati za 180°. Može je se okretati samo prije stiskanja.
13	Gumb za deblokiranje	Pritisnite i držite pritisnutim: Prekida proces stiskanja. Vodilice se vraćaju u početni položaj.
14	Simbol sučelja za radiovezu	Sučelje za radiovezu Bluetooth® ¹⁾ (samo kod uređaja za stiskanje ACO 203XLplus).
15	Oznaka kompatibilnosti	Nastavci za stiskanje s ovim znakom  i nastavci za stiskanje sa znakom kompatibilnosti  kompatibilni su s uređajem za stiskanje.
16	Prikaz razine napunjenosti s ispitnim gumbom	Prikazuje razinu napunjenosti punjive baterije.
17	Gumbi za deblokiranje	Oba gumba za deblokiranje pritisnite prema unutra: Punjiva baterija može se izvući.
18	Punjiva baterija	Koristite samo Geberit litij-ionske baterije tipa Milwaukee 18 V.
19	Označna pločica	–

¹⁾ Marka Bluetooth® i njezini logotipovi vlasništvo su tvrtke Bluetooth SIG, Inc., a tvrtka Geberit posjeduje licencu za njihovo korištenje.

Funkcija sučelja za radiovezu

Uređaji za stiskanje s oznakom tipa „plus“ opremljeni su sučeljem za radiovezu Bluetooth®. U spoju s mobilnim krajnjim uređajem (iOS ili Android) i aplikacijom NovoCheck-App (www.novo-press.de) dostupne su sljedeće funkcije:

- očitavanje podataka, npr. broj stiskanja, stanje uređaja, serijski broj
- provjera elektronike uređaja
- podešavanje osvjetljenja mjesta stiskanja (ako postoji) i trajanje do stanja mirovanja
- izrada izvješća s gradilišta

Za uspostavljanje veze između uređaja za stiskanje i krajnjeg uređaja, uređaj za stiskanje mora biti spreman za rad (nakratko pritisnite gumb za aktiviranje, svijetli zelena LED dioda, plava LED dioda treperi) i aplikacija NovoCheck-App mora biti instalirana na krajnjem uređaju. Ako je Bluetooth® veza uspješno uspostavljena svijetli plava LED dioda.

Ako se prije prvog stiskanja nije mogla uspostaviti veza s krajnjim uređajem, plava LED dioda se gasi. Ponovno uspostavljanje veze moguće je samo ako se uređaj za stiskanje potpuno isključi. U tu svrhu potrebno je nakratko ukloniti punjivu bateriju.

Tehnički podaci

Svojstvo	Vrijednost
Radni napon	18 V DC
Tip baterije	Litij-ionska baterija 18 V
Potrošnja snage	450 W
Stupanj zaštite	IP20
Nazivna sila	32 kN
Nazivno vrijeme rada	30 minuta
Neto težina (s punjivom baterijom)	3,8 kg
Maksimalna razina zvučne snage ¹⁾	89 dB(A)
Razina zvučnog tlaka u uhu korisnika ¹⁾	78 dB(A)
Vrijednost vibracijske emisije ²⁾	≤ 2,5 m/s ²
Radna temperatura	-20 – +60 °C
Bežična tehnologija	Bluetooth® 4.0 smart
Opseg frekvencije	2402,0–2480,0
Maksimalna izlazna snaga	1,8 dBm
Oznaka tipa	ACO203XL (ACO 203XL) / ACO203XL BT (ACO 203XLplus)
Proizvođač	Novopress GmbH & Co. KG, Scharnhorststrasse 1, D-41460 Neuss

¹⁾ Netočnost mjerenja razine zvučne snage i razine zvučnog tlaka: 3 dB(A)

²⁾ Netočnost mjerenja vrijednosti vibracijske emisije: 1,5 m/s²

Napomena: Navedena vrijednost vibracijske emisije mjeri se prema normiranom postupku ispitivanja i može se upotrijebiti za usporedbu s drugim uređajima. Navedena vrijednost vibracijske emisije može se upotrijebiti za preliminarnu procjenu prekida korištenja. Vrijednost vibracijske emisije može se razlikovati od navedene vrijednosti za vrijeme stvarne primjene uređaja, ovisno o načinu uporabe uređaja. Ovisno o stvarnim uvjetima primjene (intermitirani pogon), možda bude potrebno odrediti sigurnosne mjere zaštite korisnika.

Ovlaštene servisne radionice

Adrese ovlaštenih servisnih radionica možete upitom zatražiti od prodajne kompanije tvrtke Geberit.

Ovlaštena specijalizirana servisna radionica za Njemačku

Inicom Service GmbH
Vanessa Schulz
Gewerbstrasse 50
DE-88636 Illmensee
tel.: 07558-93848-47

Upotreba

Opća upotreba

Ako se uređaj za stiskanje ne upotrebljava 30 sekundi, prelazi u stanje mirovanja. Ne svijetli ni jedna LED dioda. Kratkim pritiskom gumba za aktiviranje uređaj se ponovno aktivira iz stanja mirovanja. Uređaj je spreman za rad, svijetli zelena LED dioda.

Umetanje nastavaka za stiskanje Geberit

Nastavci za stiskanje su čeljusti za stiskanje, objumice za stiskanje i adapteri.



Pridržavajte se uputa za korištenje nastavaka za stiskanje Geberit. Provjerite nastavke za stiskanje u skladu s poglavljem o sigurnosti.

- 1 Pritisnite oba gumba za deblokiranje na punjivoj bateriji i izvucite je.

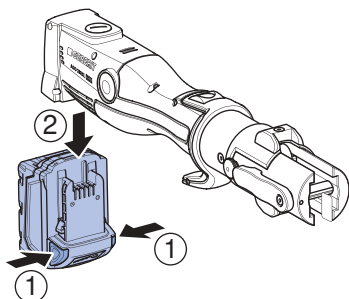

- 2 Sigurnosni klin okrenite za 180° prema naprijed i izvucite.

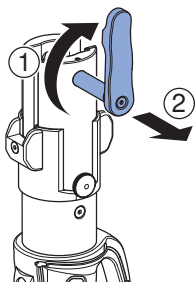

- 3 Umetnite nastavak za stiskanje u uređaj za stiskanje.

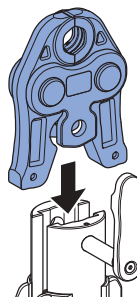

- 4 Sigurnosni klin pritisnite do graničnika i okrenite prema natrag za 180°.

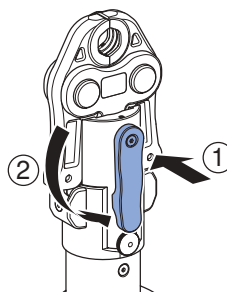

POZOR

Oštećenje proizvoda zbog uporabe pogrešne punjive baterije

- ▶ Uvjerite se da se koriste isključivo odgovarajuće litij-ionske baterije Geberit tipa Milwaukee 18 V.

- 5** Punjivu bateriju odozdo gurajte u uređaj za stiskanje, sve dok se punjiva baterija ne uglavi.

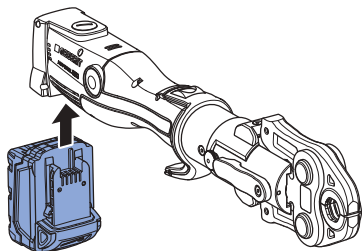
**Rezultat**

- ✓ Alat za stiskanje nalazi se u stanju mirovanja. Ne svijetli ni jedna LED dioda.

Namještanje pomične zaštite za prste

Budući da su nastavci za stiskanje različite duljine, uređaj za stiskanje opremljen je pomičnom zaštitom za prste koja štiti prste od prignječenja tijekom stiskanja.

- 1** Kod kratkih nastavaka za stiskanje (kompatibilnost 2) zaštitu za prste gurajte prema naprijed do graničnika sve dok se zaštita za prste ne uglavi.

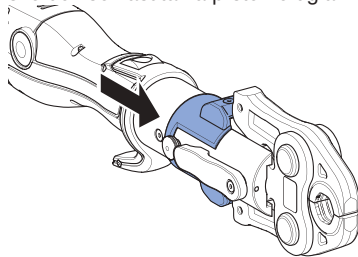

- 2** Kod dugih nastavaka za stiskanje zaštitu za prste gurajte prema otraga.

Namještanje blokirnog klina za ograničenje povratnog hoda

- i** Kod korištenja kratkih nastavaka za stiskanje (kompatibilnost 2) ograničavanjem povratnog hoda štedi se vrijeme.

Preduvjet

- Nastavak za stiskanje nije umetnut.

- ▶ Kratko pritisnite gumb za aktiviranje. Tijekom procesa stiskanja izvucite blokirni klin i okrenite ga za 90°.

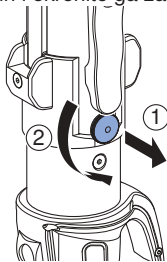

- ✓ Blokirni klin uglavljuje se u utor.

Rezultat

- ✓ Vodilice se vraćaju do namještenog blokirnog klina. Alat za stiskanje je spreman za rad.

Da biste ukinuli ograničenje povratnog hoda, kratko pritisnite gumb za aktiviranje, izvucite blokirni klin i okrenite ga natrag za 90°.

Stiskanje nastavcima za stiskanje Geberit



UPOZORENJE

Opasnost od ozljede zbog letećih krhotina

- ▶ Nosite zaštitne naočale i zaštitnu kacigu.



UPOZORENJE

Opasnost od ozljede zbog upotrebe pogrešnih nastavaka za stiskanje

- ▶ Upotrebljavajte samo nastavke za stiskanje koji odgovaraju promjeru fittinga za stiskanje kojeg treba obraditi.



UPOZORENJE

Opasnost od požara zbog zagrijavanja

- ▶ Nakon 30 minuta kontinuiranog rada pustite da se uređaj za stiskanje hladi najmanje 30 minuta.
- ▶ Vrući uređaj za stiskanje ne smojte odlagati niti čuvati pored lako zapaljivih materijala.



Proces stiskanja može se prekinuti u svakom trenutku. → Vidi „Prekid procesa stiskanja”.



Da bi se omogućilo bolje rukovanje, glava za stiskanje uređaja za stiskanje može se prije stiskanja okrenuti u sve položaje do najviše 180°. Glava za stiskanje može se okretati samo prije stiskanja.

Preduvjet

- Krajevi cijevi su očišćeni i uklonjeni su srhovi.
- Komad cijevi i fitting za stiskanje postavljeni su u skladu s uputama za montažu cijevnog sustava.
- Nastavak za stiskanje pravilno je umetnut.
- Po potrebi, namjestite zaštitu za prste.
→ Vidi „Namještanje pomične zaštite za prste”, stranica 140

1

Da bi se uređaj aktivirao iz stanja mirovanja, kratko pritisnite gumb za aktiviranje.

- ✓ Uređaj je spreman za rad, svijetli zelena LED dioda.

2

Nastavak za stiskanje pravilno postavite na fitting za stiskanje i nemojte ga nakriviti. → Vidi upute za korištenje dotičnih nastavaka za stiskanje Geberit

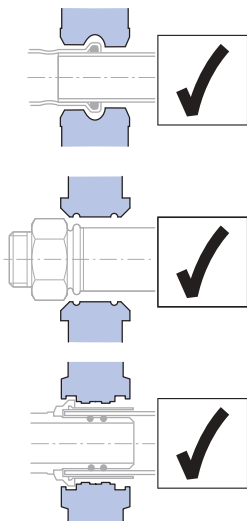
**OPREZ****Opasnost od prignječnja**

- ▶ Ruke držite podalje od nastavka za stiskanje.

3

Pritisćite gumb za aktiviranje najmanje 2 sekunde.

- ✓ Proces stiskanja izvodi se automatski nakon prepoznavanja sile, zelena LED dioda se gasi.

Rezultat

- ✓ Nakon potpuno provedenog stiskanja vodilice se vraćaju natrag u početni položaj. Zelena LED dioda svijetli, alat za stiskanje ponovno je spreman za rad.

Prekid procesa stiskanja

Pritisnite gumb za deblokiranje i držite ga pritisnutim.

Rezultat

- ✓ Vodilice u alatu za stiskanje vraćaju se natrag u početni položaj. Za potpuno izrađeni stisnuti spoj proces stiskanja mora se ponoviti. Pritom se nastavak za stiskanje ne smije skinuti niti zakrenuti.

Uklanjanje smetnji

Pogreška	Uzrok	Mjera
Alat za stiskanje ne može se aktivirati iz stanja mirovanja i ne svijetli nijedna LED dioda.	Punjiva baterija nije ispravna.	<ul style="list-style-type: none"> ▶ Punjivu bateriju zamijenite litij-ionskom baterijom Geberit tipa Milwaukee 18 V. ▶ Neispravnu punjivu bateriju dajte provjeriti u ovlaštenoj specijaliziranoj servisnoj radionici.
	Punjiva baterija nije pravilno umetnuta.	<ul style="list-style-type: none"> ▶ Umetnite punjivu bateriju.
	Alat za stiskanje nije ispravan.	<ul style="list-style-type: none"> ▶ Alat za stiskanje dajte provjeriti u ovlaštenoj specijaliziranoj servisnoj radionici.
Zelena LED dioda treperi.	Punjiva baterija nije dovoljno napunjena.	<ul style="list-style-type: none"> ▶ Napunite punjivu bateriju ili je zamijenite litij-ionskom baterijom Geberit tipa Milwaukee 18 V.
Crvena LED dioda treperi.	Radna temperatura alata za stiskanje je previsoka/preniska.	<ul style="list-style-type: none"> ▶ Alat za stiskanje prenesite u toplije okruženje odn. pustite ga da se ohladi. ▶ Upotrijebite alat za stiskanje nekoliko puta na prazno (stiskanje bez fittinga) kako biste ga doveli na potrebnu radnu temperaturu.
	Umetnuta je pogrešna ili neispravna punjiva baterija.	<ul style="list-style-type: none"> ▶ Punjivu bateriju zamijenite litij-ionskom baterijom Geberit tipa Milwaukee 18 V.
Crvena LED dioda svijetli.	Greška na uređaju.	<ul style="list-style-type: none"> ▶ Pritisnite gumb za aktiviranje. Ako pritiskanje gumba za aktiviranje ne uspije, alat za stiskanje nije ispravan. Uređaj za stiskanje dajte provjeriti u ovlaštenoj specijaliziranoj servisnoj radionici. ▶ Provjerite stiskanje i po potrebi ponovite postupak.
Alat za stiskanje se ne pokreće i ne svijetli ni jedna LED dioda.	Punjiva baterija nije ispravna.	<ul style="list-style-type: none"> ▶ Otpustite gumb za aktiviranje. ▶ Pritisnite gumb za deblokiranje i držite ga pritisnutim: Vodilice se vraćaju u početni položaj. ▶ Provjerite je li fitting za stiskanje nepropustan i po potrebi ponovite stiskanje. ▶ Punjivu bateriju zamijenite litij-ionskom baterijom Geberit tipa Milwaukee 18 V. ▶ Neispravnu punjivu bateriju dajte provjeriti u ovlaštenoj specijaliziranoj servisnoj radionici.
Crvene i zelene LED diode trepere naizmjenice.	Dostignut je interval održavanja.	<ul style="list-style-type: none"> ▶ Alat za stiskanje dajte provjeriti u ovlaštenoj specijaliziranoj servisnoj radionici.

Pravila za održavanje

Interval	Rad na održavanju
Redovito (prije primjene, na početku radnog dana)	<ul style="list-style-type: none"> ▶ Provjerite ima li na alatu za stiskanje, punjivoj bateriji i punjaču vanjskih oštećenja i nedostataka koji mogu utjecati na sigurnost. ▶ Očistite i podmažite uređaj za stiskanje. ▶ Očistite nastavke za stiskanje i provjerite ima li nedostataka, naročito napuklina materijala. ▶ Podmažite nastavke za stiskanje. → Vidi upute za korištenje dotičnih nastavaka za stiskanje.
Svakih šest mjeseci	<ul style="list-style-type: none"> ▶ U ovlaštenoj specijaliziranoj servisnoj radionici dajte provjeriti ima li na punjaču nedostataka i oštećenja koji utječu na sigurnost. Ta mjerno-tehnička provjera ne zamjenjuje propise i zakone određenih država kojima su propisane dodatne provjere i radovi na održavanju.
Nakon najkasnije dvije godine prema podacima na servisnoj naljepnici ili ako crvena i zelena LED dioda naizmjenice trepere	<ul style="list-style-type: none"> ▶ Snagu stiskanja i stupanj istrošenosti treba dati provjeriti u ovlaštenoj specijaliziranoj servisnoj radionici.

Čišćenje i podmazivanje uređaja za stiskanje Geberit



UPOZORENJE

Opasnost od ozljeđivanja zbog slučajnog uključivanja

- ▶ Izvadite punjivu bateriju prije nego što započnete radove održavanja na uređaju za stiskanje.

POZOR

Oštećenja na uređaju uzrokovana vlagom i uporabom tekućina

- ▶ Uređaj za stiskanje nikada se ne smije čistiti vodom ili drugim tekućinama.

- 1 Pritisnite oba gumba za deblokiranje na punjivoj bateriji i izvucite je.

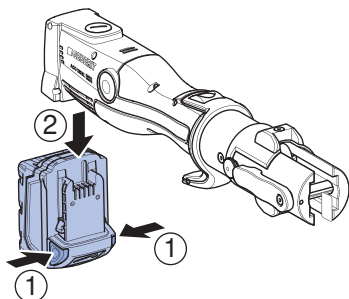

- 2 Očistite vodilice, njihov pogon i sigurnosni klin uređaja za stiskanje.

- 3 Kistom uklonite nečistoće.



OPREZ

Sastojci štetni po zdravlje

- ▶ Pridržavajte se sigurnosnih napomena za upotrijebljena maziva.

- 4 Vodilice, njihov pogon i sigurnosni klin podmažite proizvodom BRU-NOX® Turbo-Spray®.

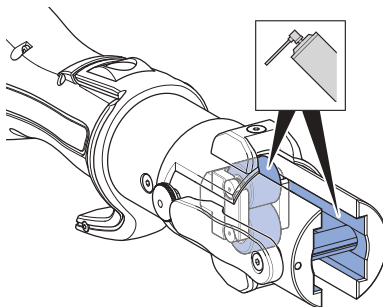

- 5 Višak maziva uklonite upojnom krpom.

Zbrinjavanje starih električnih i elektroničkih uređaja



U skladu s Direktivom 2012/19/EU (WEEE - Waste Electrical and Electronic Equipment) (otpadna električna i elektronička oprema) o otpadnoj električnoj i elektroničkoj opremi, proizvođači električnih uređaja obvezni su preuzeti natrag stare uređaje te ih propisno zbrinuti. Simbol prikazuje da se ovaj proizvod ne smije zbrinuti u kućni otpad. Stari uređaji moraju se predati direktno tvrtci Geberit u svrhu propisnog zbrinjavanja. Adrese sabirnih mjesta zatražite od nadležnih prodajnih kompanija proizvođa Geberit.

Impressum Geberit International AG, Jona

Geberit International AG
Schachenstrasse 77, CH-8645 Jona
documentation@geberit.com
www.geberit.com

Ovlaštenik za dokumentaciju

Werner Trefzer, Technical Documentation, Geberit International AG, CH-8645 Jona, Švicarska

Izjava o sukladnosti za uređaje za stiskanje Geberit

Odgovarajuća izjava o sukladnosti priložena je uz uređaj za stiskanje. Ako nedostaje izjava o sukladnosti, može se zatražiti od nadležne prodajne kompanije Geberit.

Opšte informacije



Savet uz ovaj dokument

Originalno uputstvo za upotrebu je izrađeno na nemačkom jeziku. Kod svih drugih jezika je reč o prevodu originalnog uputstva za upotrebu.

Osnovna bezbednosna uputstva

Namenska upotreba

Geberit uređaj za stiskanje služi isključivo za stiskanje cevi i spojnih elemenata za stiskanje u Geberit sistemima za stiskanje.

Pri tom, smeju da se koriste isključivo Geberit dodaci za stiskanje (čeljusti za stiskanje, obujmice za stiskanje, međučeljusti) koji su označeni oznakom kompatibilnosti  ili .

Geberit uređaj za stiskanje je namenjen za upotrebu isključivo u skladu sa ovim uputstvom za upotrebu. Drugačije primene se smatraju nenamenskim i mogu da dovedu do teških povreda ili smrti.

Geberit uređaj za stiskanje nije namenjen za:

- prihvatanje dodataka za stiskanje drugih proizvođača
- primenu bez upotrebe dodataka za stiskanje

Geberit uređaj za stiskanje zajedno sa Geberit dodacima za stiskanje nije namenjen za:

- stiskanje drugih predmeta osim onih opisanih u uputstvu za upotrebu
- stiskanje cevi i spojnih elemenata za stiskanje drugih proizvođača
- stiskanje spojnih elemenata za stiskanje koji imaju drugačiju dimenziju od dimenzije dodatka za stiskanje

Kvalifikacija korisnika

Korisnici koji nemaju odgovarajuće stručno obrazovanje ne mogu da prepoznaju i pravilno procene opasnosti koje prete od Geberit uređaja za stiskanje. Na taj način mogu da nanesu teške povrede sebi ili drugim licima.

- Geberit uređaj za stiskanje smeju da koriste samo tehnički stručnjaci za cevovodne instalacije.
- Korisnici moraju da budu upoznati sa specifičnim državnim bezbednosnim propisima i iste primenjivati.
- Stručno lice mora da objasni korisnicima koji po prvi rade sa Geberit uređajem za stiskanje bezbedan način rukovanja ili isti trebaju da učestvuju na stručnom seminaru.

Uvažavanje saveta i smernica



UPOZORENJE

Pročitajte sva bezbednosna uputstva, instrukcije, ilustracije i tehničke podatke koji su priloženi uz ovaj električni alat.

Propusti kod uvažavanja sledećih instrukcija mogu uzrokovati električni udar, požar i/ili teške povrede.

- ▶ Sva bezbednosna uputstva i savete sačuvajte za ubuduće.

Pre puštanja u rad pročitajte i uvažite sledeće dokumente:

- priloženi dokument „Opšta bezbednosna uputstva za električne alate“
- uputstvo za rukovanje za odgovarajuće Geberit dodatke za stiskanje
- uputstvo za rukovanje punjača akumulatora

Izbegavanje opasnosti usled neispravnih Geberit dodataka za stiskanje

Geberit dodaci za stiskanje (čeljusti za stiskanje, objemice za stiskanje, međučeljusti) su u procesu stiskanja izloženi velikim silama, pri čemu se habaju. Upotreba pohabanih ili oštećenih dodataka za stiskanje može da dovede do teških ili smrtonosnih povreda usled razletanja polomljenih komada.

- Dodatke za stiskanje koristiti samo ako su u tehnički besprekornom stanju.
- Pridržavati se servisnih intervala.
- Pre i nakon svake upotrebe, proveriti da li na dodacima za stiskanje ima nedostataka i oštećenja. Proveriti da li ima naprslina na materijalu u konturi presovanja i na prirubnici.
- U slučaju prisustva naprslina na materijalu, više nemojte koristiti celokupni dodatak za stiskanje.

Izbegavanje oštećenja na Geberit dodacima za stiskanje pogrešnim stiskanjem



UPOZORENJE

Opasnost od povreda usled upotrebe pogrešnih dodataka za stiskanje

- ▶ Koristite samo dodatke za stiskanje koji odgovaraju prečniku spojnog elementa za stiskanje koji se obrađuje.

Geberit dodaci za stiskanje mogu da se oštete pogrešnim stiskanjem ili pogrešnom upotrebom, na primer stiskanjem stranih tela.

- Koristiti samo Geberit dodatke za stiskanje koji su označeni oznakom kompatibilnosti [2] ili [2XL].
- Ne kriviti ivice dodatka za stiskanje na spojnom elementu za stiskanje.
- U slučaju sumnje da postoji oštećenje dodatka za stiskanje, zameniti ga, a oštećeni dodatak za stiskanje odneti na proveru u ovlašćenu specijalizovanu radionicu.

Obavezna upotreba lične zaštitne opreme

Bez odgovarajuće zaštitne opreme, osobe mogu da budu teško ili smrtno povređene usled razletanja polomljenih komada Geberit dodataka za stiskanje.

- Tokom procesa stiskanja nosite šlem i zaštitne naočare.

Održavanje i popravke samo u stručnim radionicama

Geberit uređaji za stiskanje i Geberit dodaci za stiskanje, koji se ne održavaju stručno, mogu da izazovu teške nesreće.

- Obavezno poštovati vreme sledećeg održavanja koje je naznačeno na servisnoj nalepnici.
- Održavanje i popravke treba obavljati samo u ovlašćenim specijalizovanim servisima.
- Održavanje Geberit uređaja za stiskanje i Geberit dodataka za stiskanje vršiti u skladu sa propisima. → Pogledati „Održavanje”, strana 162.





Izbegavanje zdravstvenih rizika usled trajnog rada

Kod trajnog rada može da dođe do prekoračenja graničnih vrednosti nivoa emisije oscilacija i nivoa opterećenja bukom, što može da dovede do zdravstvenih problema.





- Nositi rukavice za zaštitu od oscilacija sa umetkom od gume ili pene.
- Planirati pauze tokom rada i aktivnosti bez opterećenja oscilacijama.
- Nositi zaštitu za sluh.

Objašnjenje simbola

Simboli u uputstvu

Simbol	Značenje
 UPOZORENJE	Označava opasnost koja, ako se ne spreči, može da dovede do smrti ili teških telesnih povreda.
 OPREZ	Označava opasnost koja, ako se ne spreči, može da dovede do povreda.
PAŽNJA	Označava opasnost, koja, ako se ne spreči, može da dovede do oštećenja materijala.
	Ukazuje na važnu informaciju.
 	Oznaka kompatibilnosti: Samo dodaci za stiskanje sa ovom oznakom su kompatibilni sa uređajem za stiskanje.

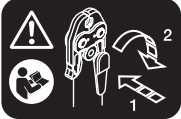
Simboli na Geberit alatu za stiskanje

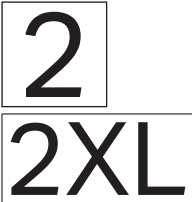
Simbol	Značenje
	Opasnost usled razletanja polomljenih delova.
	Pročitajte bezbednosna uputstva i uputstvo za upotrebu pre puštanja uređaja u rad i pre njegove upotrebe.
	Korišćenje sigurnosnog klina
	Servisna nalepnica: Navodi vreme sledećeg održavanja.
	Oznaka kompatibilnosti: Samo dodaci za stiskanje sa ovom oznakom su kompatibilni sa uređajem za stiskanje.

Opis proizvoda

Struktura i funkcija



Geberit alat za stiskanje ACO 203XL / ACO 203XLplus se sastoji od:

- uređaja za stiskanje sa uputstvom za upotrebu
- čeljusti za stiskanje sa oznakom kompatibilnosti ili međučeljusti i obujmica za stiskanje sa oznakom kompatibilnosti
- akumulatora i punjača akumulatora sa uputstvom za upotrebu
- dokumenta „Opšta bezbednosna uputstva za električne alate“
- kofera za transport

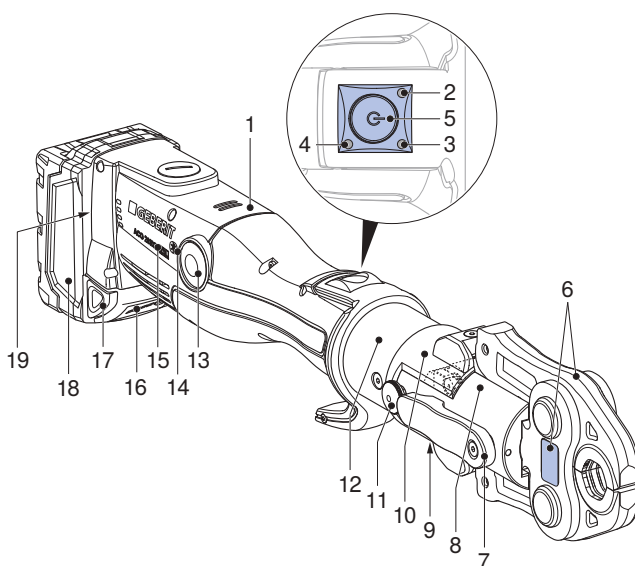
Oprema može da varira u zavisnosti od obima isporuke.



Br. poz.	Oznaka	Funkcija/opis
1	Uređaj za stiskanje	–
2	Crveni LED	Svetli ili treperi: greška u radu → pogledajte „Otklanjanje grešaka u radu”, strana 161
3	Zeleni LED	<ul style="list-style-type: none"> • Svetli: Uređaj je spreman za upotrebu. • Treperi: greška u radu → pogledajte „Otklanjanje grešaka u radu”, strana 161
4	Plavi LED	Svetli: Bežična veza aktivna (samo kod uređaja za stiskanje ACO 203XLplus).
5	Dugme za start	<ul style="list-style-type: none"> • Kratak pritisak: Aktivira uređaj iz stanja mirovanja. • Dugačak pritisak (> 2 sek.): Pokreće proces stiskanja.

Br. poz.	Oznaka	Funkcija/opis
6	Dodatak za stiskanje	<ul style="list-style-type: none"> • Čeljusti za stiskanje ili obujmica za stiskanje sa međučeljustima odgovaraju prečniku spojnog elementa za stiskanje. • Dodatak za stiskanje sa nalepnicom sa upozorenjem
7	Sigurnosni klin	Pridržava dodatak za stiskanje
8	Vodice	Prenose snagu stiskanja sa uređaja za stiskanje na dodatak za stiskanje
9	Nalepnica sa upozorenjem	<ul style="list-style-type: none"> • Simbol upozorenja: Opasnost usled razletanja polomljenih delova. • Bezbednosno uputstvo: Pročitajte uputstvo za upotrebu pre puštanja uređaja u rad i pre njegove upotrebe.
10	Zaštita za prste sa mogućnošću pomeranja	<p>Dve pozicije za uglavljivanje dodataka za stiskanje različitih dužina</p> <ul style="list-style-type: none"> • Kratki dodatak za stiskanje: Gurnite napred dok se zaštita za prste ne uglavi. • Dugački dodatak za stiskanje: Gurnite nazad dok se zaštita za prste ne uglavi.
11	Ureznik klin	Uključivanje i isključivanje ograničenja povratnog podizanja
12	Okretna glava za stiskanje	Mogućnost okretanja od 180°. Okretanje je moguće samo pre početka stiskanja.
13	Dugme za odblokiranje	Pritisnuti i držati pritisnuto: Prekida proces stiskanja. Vodice se vraćaju u startnu poziciju.
14	Simbol bežičnog interfejsa	Bluetooth® ¹⁾ bežični interfejs (samo kod uređaja za stiskanje ACO 203XLplus).
15	Oznaka kompatibilnosti	Dodaci za stiskanje sa ovom oznakom  i dodaci za stiskanje sa oznakom kompatibilnosti  su kompatibilni sa uređajem za stiskanje.
16	Indikator punjenja sa kontrolnim tasterom	Prikazuje stanje napunjenosti akumulatora.
17	Tasteri za deblokadu	Pritisnuti oba tastera za deblokadu: Akumulator može da se izvaditi.
18	Akumulator	Koristite samo Geberit litijum-jonske baterije tipa Milwaukee 18 V.
19	Tipska pločica	–

¹⁾ Brend Bluetooth® i njegovi logotipi su vlasništvo Bluetooth SIG, Inc. i Geberit ih koristi pod licencom.

Funkcija bežičnog interfejsa

Uređaji za stiskanje sa oznakom tipa „plus“ imaju Bluetooth® bežični interfejs. Zajedno sa krajnjim mobilnim uređajem (IOS i Android) i NovoCheck-App (www.novopress.de) dostupne su sledeće funkcije:

- očitavanje podataka, npr. broj stiskanja, stanje uređaja, serijski broj
- provera elektronike uređaja
- podešavanje osvetljenja mesta stiskanja (ako postoji) i trajanja do stanja mirovanja
- izrada izveštaja sa gradilišta

Da bi se uspostavila veza između uređaja za stiskanje i krajnjeg uređaja, uređaj za stiskanje mora biti spreman za upotrebu (kratko pritisnuti dugme za start, svetli zeleni LED, treperi plavi LED), a aplikacija NovoCheck-App mora biti instalirana na krajnjem uređaju. U slučaju uspešne Bluetooth® veze, svetli plavi LED.

Ako se pre prvog stiskanja nije mogla uspostaviti veza sa krajnjim uređajem, gasi se plavi LED. Ponovna veza je moguća samo ako se uređaj za stiskanje potpuno isključi. U tu svrhu je potrebno na kratko ukloniti akumulator.

Tehnički podaci

Svojstvo	Vrednost
Radni napon	18 V DC
Tip akumulatora	Litijum-jonska baterija 18 V
Potrošnja struje	450 W
Stepen zaštite	IP20
Nominalna snaga	32 kN
Pogonsko trajanje merenja	30 minuta
Neto težina (sa akumulatorom)	3,8 kg
Maksimalni nivo zvučne snage ¹⁾	89 dB(A)
Nivo buke u uhu korisnika ¹⁾	78 dB(A)
Emisiona vrednost oscilacija ²⁾	≤ 2,5 m/s ²
Radna temperatura	-20 – +60 °C
Bežična tehnologija	Bluetooth® 4.0 smart
Frekventni opseg	2402,0-2480,0
Maksimalni dovod struje	1,8 dBm
Oznaka tipa	ACO203XL (ACO 203XL) / ACO203XL BT (ACO 203XLplus)
Proizvođač	Novopress GmbH & Co. KG, Scharnhorst- strasse 1, D-41460 Neuss

¹⁾ Nepreciznost merenja nivoa zvučne snage i nivoa buke: 3 dB(A)

²⁾ Nepreciznost merenja emisione vrednosti oscilacija: 1,5 m/s²

Savet: Navedena emisiona vrednost oscilacija je izmerena po standardizovanom postupku ispitivanja i može se koristiti za poređenje sa drugim uređajima. Navedena emisiona vrednost oscilacija se može koristiti i za procenu prekida korišćenja. Emisiona vrednost oscilacija može da varira od navedene vrednosti tokom upotrebe uređaja, zavisno od načina na koji se uređaj koristi. U zavisnosti od stvarnih uslova korišćenja (prekidi u radu), može da bude potrebno odrediti mere bezbednosti za zaštitu osoblja.

Ovlašćene stručne radionice

Adrese ovlašćenih stručnih radionica možete dobiti kod Geberit prodajnih firmi.

Ovlašćeni servis za Nemačku

Inicom Service GmbH
Vanessa Schulz
Gewerbstrasse 50
DE-88636 Illmensee
Tel.: 07558-93848-47

Rukovanje

Opšte rukovanje

Ako se uređaj za stiskanje ne koristi u trajanju od 30 sekundi, prebacuje se u stanje mirovanja. Ne svetli nijedan LED. Kratkim pritiskom na dugme za start uređaj se ponovo aktivira iz stanja mirovanja. Uređaj je spreman za upotrebu, svetli zeleni LED.

Postavljanje Geberit dodataka za stiskanje

Dodaci za stiskanje su čeljusti za stiskanje, obujmice za stiskanje i međučeljusti.



Obratiti pažnju na uputstva za upotrebu Geberit dodataka za stiskanje. Proverite dodatke za stiskanje u skladu sa poglavljem o bezbednosti.

- 1 Pritisnite oba tastera za deblokadu na akumulatoru i izvucite akumulator.

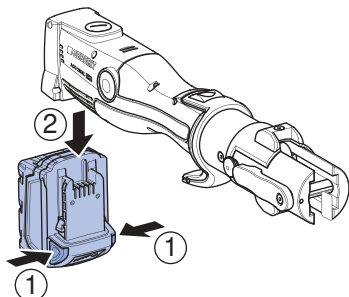

- 2 Sigurnosni klin okrenuti za 180° unapred i izvući.

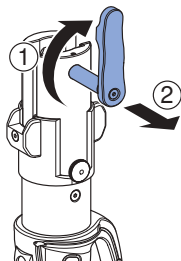

- 3 Postavite dodatak za stiskanje u uređaj za stiskanje.

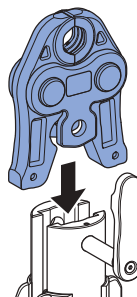

- 4 Sigurnosni klin ugurati do kraja i okrenuti za 180° unazad.

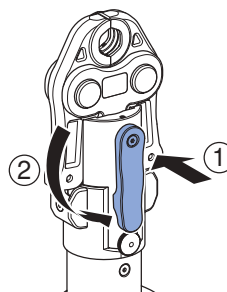

PAŽNJA

Oštećenja na uređaju usled pogrešnog akumulatora

- ▶ Pobrinite se da se koriste isključivo odgovarajuće Geberit litijum-jonske baterije tipa Milwaukee 18 V.

- 5 Akumulator gurnuti sa donje strane u uređaj za stiskanje, sve dok ne nalegne.

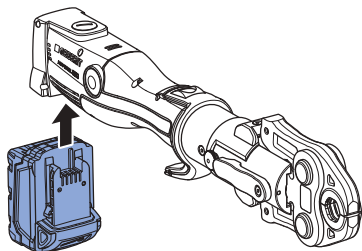

Rezultat

- ✓ Alat za stiskanje se nalazi u stanju mirovanja. Ne svetli nijedan LED.

Podešavanje zaštite za prste sa mogućnošću pomeranja

Obzirom da su dodaci za stiskanje različite dužine, uređaj za stiskanje raspolaže zaštitom za prste sa mogućnošću pomeranja da bi se prsti zaštitili od nagnečenja prilikom stiskanja.

- 1 Kod kratkih dodataka za stiskanje (kompatibilnost 2) zaštitu za prste gurnuti napred sve do graničnika tako da zaštita za prste nalegne.

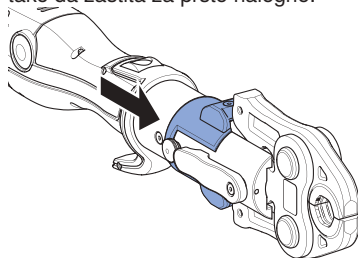

- 2 Kod dugačkih dodataka za stiskanje, zaštitu za prste gurnuti unazad.

Podešavanje ureznog klina na ograničenju povratnog podizanja

- i** Prilikom upotrebe kratkih dodataka za stiskanje (kompatibilnost 2) dolazi do uštede vremena zahvaljujući ograničenju povratnog podizanja.

Predušlov

- Dodatak za stiskanje nije postavljen.

- ▶ Kratko pritisnuti dugme za start. Tokom procesa stiskanja izvući urezni klin i okrenuti za 90°.

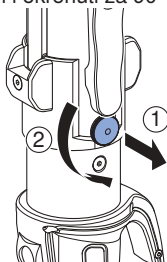

- ✓ Urezni klin se uglavljuje u žleb.

Rezultat

- ✓ Vođice se vraćaju sve do podešenog ureznog klina. Alat za stiskanje je spreman za upotrebu.

Da bi se ograničenje povratnog podizanja poništilo, kratko pritisnite dugme za start, izvucite urezni klin i okrenite nazad za 90°.

Stiskanje pomoću Geberit dodatka za stiskanje



UPOZORENJE

Opasnost od povreda usled razletanja polomljenih delova

- ▶ Nositi zaštitne naočare i zaštitni šlem.



UPOZORENJE

Opasnost od povreda usled upotrebe pogrešnih dodataka za stiskanje

- ▶ Koristite samo dodatke za stiskanje koji odgovaraju prečniku spojnog elementa za stiskanje koji se obrađuje.



UPOZORENJE

Opasnost od požara usled zagrevavanja

- ▶ Nakon 30 minuta neprekidnog rada ostaviti uređaj za stiskanje 30 minuta da se ohladi.
- ▶ Vruć uređaj za stiskanje ne ostavljati ili čuvati pored lako zapaljivih materijala.



Proces stiskanja može da se prekine u svakom trenutku. → Pogledajte „Prekid procesa stiskanja“.



Za bolje rukovanje glava za stiskanje na uređaju za stiskanje može da se okreće u sve pozicije za 180° pre stiskanja. Okretanje glave je moguće samo pre procesa stiskanja.

Preduslov

- Završetak cevi je čist i skinute su mu ivice.
- Cevni komad i spojni element za stiskanje su spojeni prema uputstvu za montažu sistema cevovoda.
- Dodatak za stiskanje je pravilno postavljen.
- Po potrebi, podesite zaštitu za prste. → Pogledajte „Podešavanje zaštite za prste sa mogućnošću pomeranja”, strana 158

1

Za aktiviranje uređaja iz stanja mirovanja, kratko pritisnite dugme za start.

- ✓ Uređaj je spreman za upotrebu, svetli zeleni LED.

2

Dodatak za stiskanje pravilno postavite na spojni element za stiskanje i ne krivite ivice. → Pogledajte uputstvo za rukovanje za odgovarajuće Geberit dodatke za stiskanje

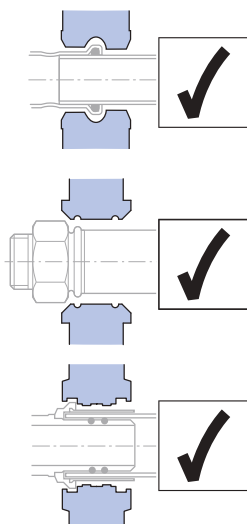
**OPREZ****Opasnost od prignječenja**

- ▶ Ruke držati dalje od dodatka za stiskanje.

3

Dugme za start pritisnuti na najmanje 2 sekunde.

- ✓ Proces stiskanja se odvija automatski nakon prepoznavanja snage, zeleni LED se gasi.

Rezultat

- ✓ Nakon što je stiskanje u potpunosti završeno, vodice se vraćaju u startnu poziciju. Zeleni LED svetli, alat za stiskanje je ponovo spreman za upotrebu.

Prekid procesa stiskanja

Pritisnuti dugme za odblokiranje i držati pritisnuto.

Rezultat

- ✓ Vodice u alatu za stiskanje se vraćaju u startnu poziciju. Za potpuno uspostavljanje stisnutog spoja mora da se ponovi proces stiskanja. Pri tome dodatak za stiskanje ne sme da se skinie ili pogrešno ugradi.

Otklanjanje grešaka u radu

Greška	Uzrok	Mera
Alat za stiskanje ne može da se aktivira iz stanja mirovanja, i ne svetli nijedna LED.	Akumulator je defektan.	<ul style="list-style-type: none"> ▶ Zameniti akumulator Geberit litijum-jonskom baterijom tipa Milwaukee 18 V. ▶ Defektni akumulator odneti na proveru u ovlašćenu specijalizovanu radionicu.
	Akumulator nije pravilno postavljen.	<ul style="list-style-type: none"> ▶ Postavite akumulator.
	Alat za stiskanje je defektan.	<ul style="list-style-type: none"> ▶ Alat za stiskanje odneti na proveru u ovlašćenu specijalizovanu radionicu.
Zeleni LED treperi.	Akumulator nije dovoljno napunjen.	<ul style="list-style-type: none"> ▶ Napuniti akumulator ili zameniti akumulator Geberit litijum-jonskom baterijom tipa Milwaukee 18 V.
Crveni LED treperi.	Alat za stiskanje je van radne temperature.	<ul style="list-style-type: none"> ▶ Alat za stiskanje preneti u toplije okruženje odn. ostaviti da se ohladi. ▶ Alat za stiskanje, višestrukim stiskanjem u praznom hodu (stiskanja bez spojnog elementa) dovesti do potrebne radne temperature.
	Stavljen je pogrešan ili defektan akumulator.	<ul style="list-style-type: none"> ▶ Zameniti akumulator Geberit litijum-jonskom baterijom tipa Milwaukee 18 V.
Crveni LED svetli.	Greška uređaja.	<ul style="list-style-type: none"> ▶ Pritisnite dugme za start. Ako ne bude uspeha ni posle pritiskanja dugmeta za start, onda je alat za stiskanje defektan. Uređaj za stiskanje odneti na proveru u ovlašćenu specijalizovanu radionicu. ▶ Proverite stiskanje i po potrebi ga ponovite.
Alat za stiskanje ne radi i ne svetli nijedan LED.	Akumulator je defektan.	<ul style="list-style-type: none"> ▶ Pustite dugme za start. ▶ Pritisnuti dugme za odblokiranje i držati pritisnuto: Vodica se vraća u startnu poziciju. ▶ Proveriti da li spojni elementi za stiskanje dobro zaptiva i po potrebi ponoviti stiskanje. ▶ Zameniti akumulator Geberit litijum-jonskom baterijom tipa Milwaukee 18 V. ▶ Defektni akumulator odneti na proveru u ovlašćenu specijalizovanu radionicu.
Crveni i zeleni LED trepere naizmenično.	Servisni interval je dostignut.	<ul style="list-style-type: none"> ▶ Alat za stiskanje odneti na proveru u ovlašćenu specijalizovanu radionicu.

Pravila održavanja

Interval	Rad na održavanju
Redovno (pre upotrebe, na početku radnog dana)	<ul style="list-style-type: none"> ▶ Proveriti da li alat za stiskanje, akumulator i punjač imaju spoljašnja oštećenja i nedostatke koji mogu uticati na bezbednost. ▶ Očistiti i podmazati uređaj za stiskanje. ▶ Očistiti dodatke za stiskanje i proveriti da li na njima ima nedostataka, naročito naprslina na materijalu. ▶ Podmazati dodatke za stiskanje. → Pogledajte uputstvo za rukovanje odgovarajućih dodataka za stiskanje.
Polugodišnje	<ul style="list-style-type: none"> ▶ Proveriti u ovlašćenoj specijalizovanoj radionici da li postoje nedostaci i oštećenja na punjaču koja mogu uticati na bezbednost. Ovaj tehnički pregled ne zamenjuje propise i zakone koji važe za datu zemlju, a koji možda zahtevaju dodatne preglede i radove na održavanju.
Najkasnije nakon dve godine u skladu sa podacima na servisnoj nalepnici ili kada crvena i zelena LED naizmenično trepere	<ul style="list-style-type: none"> ▶ Proverite snagu stiskanja i nivo pohabanosti u ovlašćenom servisu.

Čišćenje i podmazivanje Geberit uređaja za stiskanje



UPOZORENJE

Opasnost od povreda zbog nenamernog uključivanja

- ▶ Pre svih radova na održavanju izvaditi akumulator iz uređaja za stiskanje.

PAŽNJA

Oštećenja alata zbog vlage ili vode

- ▶ Uređaj za stiskanje nikada ne čistiti vodom ili drugim tečnostima.

- 1 Pritisnite oba tastera za deblokadu na akumulatoru i izvucite akumulator.

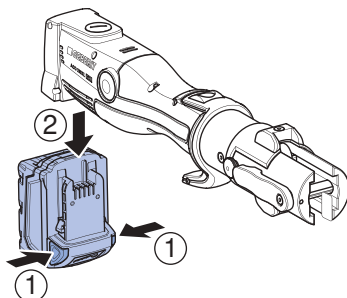

- 2 Očistite vodice, vodič i sigurnosni klin uređaja za stiskanje.

- 3 Nečistoće ukloniti četkicom.



OPREZ

Sastojci štetni po zdravlje

- ▶ Obratiti pažnju na bezbednosna uputstva korišćenih maziva.

- 4 Vodice, vodič i sigurnosni klin podmazati sa BRUNOX® Turbo-Spray®.

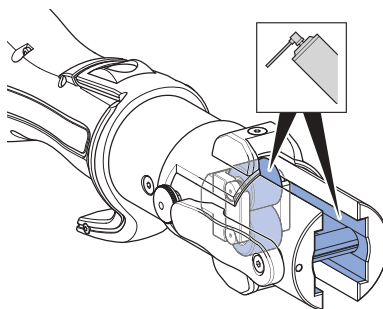

- 5 Višak maziva obrisati pomoću upijajuće krpe.

Odlaganje stare električne i elektronske opreme



U skladu sa smernicom 2012/19/EU o električnom i elektronskom otpadu (WEEE - Waste Electrical and Electronic Equipment) proizvođači električne opreme imaju obavezu preuzimanja stare opreme i njenog profesionalnog odlaganja. Simbol ukazuje na to da proizvod ne sme da bude odložen zajedno sa ne-reciklirajućim otpadom. Stare uređaje treba vratiti kompaniji Geberit koja će se postarati za njihovo pravilno odlaganje. Adrese prihvatnih mesta možete dobiti od nadležne Geberit prodajne firme.

Impressum Geberit International AG, Jona

Geberit International AG
Schachenstrasse 77, CH-8645 Jona
documentation@geberit.com
www.geberit.com

Nadležni za dokumentaciju

Werner Trefzer, Technical Documentation, Geberit International AG, CH-8645 Jona,
Švajcarska

Deklaracija o usaglašenosti za Geberit uređaje za stiskanje

Odgovarajuća deklaracija o usaglašenosti je priložena uz uređaj za stiskanje. Ako deklaracija o usaglašenosti nedostaje, ista može da se zatraži kod nadležne Geberit prodajne firme.

Üldised märkused



Märkus sellele dokumendile

Käitusjuhend on algselt koostatud saksa keeles. Kõigi muude keelte puhul on tegemist saksakeelse käitusjuhendi tõlkega.

Peamised ohutusjuhised

Eesmärgipärane kasutamine

Geberit pressimisseade on mõeldud üksnes selleks, et pressida Geberit pressimissüsteemi torusid ja pressliitmikke.

Sealjuures tohib kasutada vaid Geberit pressimistarvikuid (pressimis-
lõugu, -võrusid, vahelõugu), mis on ühilduvustähistusega  või 
tähistatud.

Geberit pressimisseadet on lubatud kasutada üksnes tööjuhendi kohaselt. Muul viisil kasutamist ei loeta nõuetekohaseks ja see võib põhjustada tõsiseid vigastusi või surma.

Geberit pressimisseade ei ole mõeldud järgmiseks:

- kasutamiseks teiste tootjate pressimistarvikutega ega
- kasutamiseks paigaldamata pressimistarvikuteta

Geberit pressimisseade koos Geberit pressimistarvikutega ei ole mõeldud järgmiseks:

- tööjuhendis ettenähtud objektidest erinevate objektide pressimiseks
- teiste tootjate torude ja pressliitmike pressimiseks
- pressimistarvikutel nimetatutest erinevate mõõtmetega pressliitmike pressimiseks

Kasutaja kvalifikatsioon

Asjakohase väljaõppeta kasutaja ei oska Geberit pressimisseadmet tulenevaid ohtusid ära tunda või õigesti hinnata. Seetõttu võib ta enast või teisi raskelt vigastada.

- Geberit pressimisseadet tohib kasutada ainult spetsialist torusüsteemide paigaldamiseks.
- Kasutaja peab teadma asjaomases riigis kehtivaid ohutuseeskirju ja neid järgima.
- Esimest korda Geberit pressimisseadmega töötav kasutaja peab laskma spetsialistil selle ohutut käsitlemist selgitada või osalema spetsiaalsel koolitusel.

Juhiste ja juhendite järgimine



HOIATUS

Lugege kõiki selle elektritööriistaga kaasas olevaid ohutusjuhiseid, juhendeid, illustratsioone ja tehnilisi andmeid.

Järgnevate juhendite eiramine võib põhjustada elektrilöögi, tulekahju ja/või raskeid vigastusi.

- ▶ Hoidke kõik ohutusjuhised ja juhendid edaspidiseks alles.

Enne kasutuselevõttu tuleb lugeda ja järgida järgmisi dokumente:

- kaasas olev dokument „Üldised ohutusjuhised elektritööriistade kasutamisel“
- asjaomaste Geberit pressimistarvikute kasutusjuhend
- akulaadija kasutusjuhend

Defektsete pressimistarvikute Geberit kasutamisest tekkiva ohu vältimine

Pressimise ajal avaldub Geberit pressimistarvikutele (pressimisliõuad, -võrud, vaheliõuad) suur surve ja need kuluvad. Kulunud või kahjustunud pressimistarvikute kasutamine võib suure surve all eralduvate osade tõttu raskeid vigastusi või surma põhjustada.

- Kasutage vaid tehniliselt laitmatu korras pressimistarvikuid.
- Pidage kinni hooldusintervallidest.
- Kontrollige pressimistarvikuid puuduste või kahjustuste tuvastamiseks korrapäraselt enne ja pärast iga kasutamist. Kontrollige, et presskontuurile ja äärikule ei ole tekkinud mōrasid.
- Mōradega pressimistarvikuid ei tohi enam kasutada.

Vale pressimisvōtte tõttu ettevōtte Geberit pressimistarvikute kahjustamine





HOIATUS

Vigastusoht vale pressimistarviku kasutamise tõttu

- Kasutage ainult selliseid pressimistarvikuid, mille läbimōõt vastab pressiitniku läbimōōdule.

Vale pressimisvōtte või vale kasutamine (nt vōõrkehade kaasamine) vōõib Geberit pressimistarvikuid kahjustada.

- Kasutage üksnes Geberit pressimistarvikuid, mis on ũhilduvustähistusega  või  tähistatud.
- Pressimistarvikut ei tohi pressiitnikule viltu asetada.
- Pressimistarviku kahjustumise kahtluse korral vahetage pressimistarvik välja ja laske kahjustatud pressimistarvikut volitatud tōõkojas kontrollida.

Isikukaitsevahendite kasutamine

Ilma sobiva kaitsevarustusega võivad inimesed Geberit pressimistarvikute eemalepaiskuvate murdetükkide tõttu raskesti vigastada või surma saada.

- Kandke pressimise ajal kaitsekiivrit ja -prille.

Hooldus- ja parandustööde tegemine ainult volitatud töökojas

Geberit pressimisseade ja Geberit pressimistarvikud, mida ei ole asjatundlikult hooldatud, võivad põhjustada tõsiseid õnnetusi.

- Pidage rangelt kinni teeninduskleebisel esitatud järgmise hoolduse tähtpäevast.
- Hooldus- ja parandustöid tohib lasta teha ainult volitatud töökojas.
- Hooldage Geberit pressimisseadet ja - Geberit pressimistarvikuid nõuetekohaselt. → Vt „Korrashoid“, lehekülj 180.





Pikaaegsest kasutamisest tekkivate terviseohtude vältimine

Pideva kasutamise korral võidakse ületada vibratsiooniemissiooni- ja mürasaaste väärtusi ning see võib põhjustada tervisekahjustusi.





- Kandke vibratsiooni vähendavaid kummist või vahttäidisega kindaid.
- Tehke töös ja tegevuses vibratsioonivabu pause.
- Kandke kuulmiskaitsevahendeid.

Sümbolite seletus

Juhendis esinevad sümbolid

Sümbol	Tähendus
 HOIATUS	Tähistab ohtu, mis võib põhjustada surma või rasket vigastust, kui seda ei väldita.
 ETTEVAATUST	Tähistab ohtu, mis võib põhjustada vigastusi, kui seda ei väldita.
TÄHELEPANU	Tähistab ohtu, mis võib põhjustada varakahju, kui seda ei väldita.
	Juhib tähelepanu tähtsale informatsioonile.
 	Ühilduvustähistus: üht neist tähistustest kandvad pressimistarvikud ühilduvad pressimisseadmega.

Sümbolid Geberit pressimistöriistal

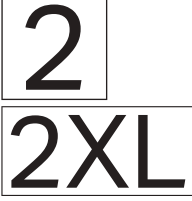
Sümbol	Tähendus
	Oht suure surve all osade eraldumise tõttu.
	Lugege ohutusjuhiseid ja tööjuhendit enne seadme kasutuselevõttu ja kasutamist.
	Kinnituspoldi käsitsemine
	Teeninduskleebis: näitab järgmise hoolduse aega.
	Ühilduvustähistus: üht neist tähistustest kandvad pressimistarvikud ühilduvad pressimisseadmega.

Toote kirjeldus

Koostis ja ülesanne

Geberit pressimistöõriista ACO 203XL / ACO 203XLplus komplekti kuuluvad:

- pressimisseade, sh tööjuhend
- ühilduvustähistusega pressimisilouad või ühilduvustähistusega pressimismõõdud ja vahelõuad
- aku ja akulaadija koos tööjuhendiga
- dokument „Üldised ohutusjuhised elektritööriistade kasutamisel“
- tööriistakohver

Varustus võib olenevalt tarnekomplektist erineda.

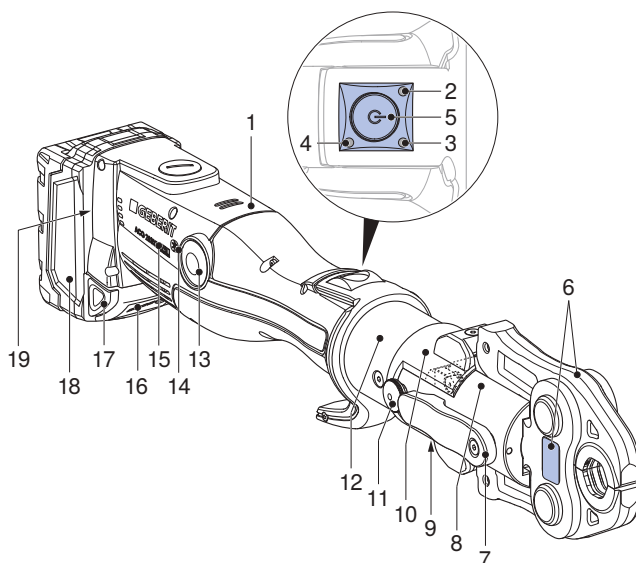

Asendi nr	Nimetus	Ülesanne/kirjeldus
1	Pressimisseade	–
2	Punane valgusdiiod	Põleb või vilgub: häire → Vt „Tõrgete kõrvaldamine“, lehekülg 179
3	Roheline valgusdiiod	<ul style="list-style-type: none"> • Põleb: seade on kasutusvalmis. • Vilgub: häire → Vt „Tõrgete kõrvaldamine“, lehekülg 179
4	Sinine valgusdiiod	Põleb: raadioühendus on aktiivne (üksnes pressimisseadme ACO 203XLplus puhul).
5	Käivitusnupp	<ul style="list-style-type: none"> • Korraks vajutamine: puhkeolekus olev seade aktiveerub. • Pikk vajutus (> 2 s): käivitab pressimistoimingu.

Asendi nr	Nimetus	Ülesanne/kirjeldus
6	Pressimistarvik	<ul style="list-style-type: none"> • Pressimisloüad ja vahelöugadega pressimisvõru vastavad pressliitmiku mõõtmetele. • Pressimistarvik koos hoiatuskleebisega
7	Kinnituspolt	Fikseerib pressimistarviku
8	Rullseade	Kannab pressimisjõu pressimissilindri üle pressimistarvikule.
9	Hoiatuskleebis	<ul style="list-style-type: none"> • Ohusümbol: oht suure surve all osade eraldumise tõttu. • Ohutusjuhised: enne seadme kasutuselevõttu ja kasutamist lugege tööjuhend läbi.
10	Nihutatav sõrmede kaitse	<p>Kaks sisestusasendit nihutatavate pikkustega pressimistarvikute jaoks</p> <ul style="list-style-type: none"> • Lühike pressimistarvik: nihutage ette, kuni sõrmede kaitse lukustub. • Pikk pressimistarvik: nihutage taha, kuni sõrmede kaitse lukustub.
11	Lukustuspolt	Tagasilükkepiiraja sisse- ja väljalülitamine
12	Keeratav pressimispea	180° keerata. Seda saab keerata ainult enne pressimist.
13	Vabastusnupp	Vajutamine ja allhoidmine: katkestab pressimistoimingu. Rullseade liigub tagasi lähteasendisse.
14	Raadioliidese sümbol	Bluetooth® ¹⁾ -raadioliides (üksnes pressimiseseadme ACO 203XLplus puhul).
15	Ühilduvustähistus	Selle tähisega pressimistarvikud [2XL] ja ühilduvustähisega pressimistarvikud [2] sobivad pressimiseseadmega kokku.
16	Kontrollklahviga laadimisaik	Näitab aku laetuse taset.
17	Vabastusnupud	Mõlema vabastusnupu sissevajutamine: aku saab eemaldada.
18	Aku	Kasutage üksnes Geberit liitium-ioonakusid, mille tüüp on Milwaukee 18 V.
19	Tüübisilt	–

¹⁾ Kaubamärk Bluetooth® ja selle logod kuuluvad ettevõttele Bluetooth SIG, Inc. ja nende kasutamine toimub Geberit litsentsi alusel.

Raadioliidese funktsioon

Kui pressimisseadme tüübinimetuses sisaldub sõna „plus“, siis on sellel Bluetooth®-raadioliides. Mobiilse lõppseadme (iOS või Android) ja NovoCheck-App (www.novopress.de) olemasolul on saadaval järgmised funktsioonid:

- andmete lugemine, näiteks pressimiste hulk, seadme seisund, seerianumber
- seadme elektroonika kontrollimine
- pressimiskohtade valgustuse (vajaduse korral) ja seisuaja reguleerimine
- ehitusplatside kohta aruannete koostamine

Pressimisseadme ja lõppseadme vahelise ühenduse loomiseks peab pressimisseade olema töövalmis (vajutage korraks käivitusnuppu, roheline valgusdiood põleb, sinine valgusdiiod vilgub) ja NovoCheck-App olema lõppseadmele installeeritud. Kui Bluetooth®-ühendus on edukas, siis süttib sinine valgusdiiod.

Kui enne esimest pressimist ei saanud luua ühendust lõppseadmega, siis sinine valgusdiiod kustub. Uus ühendus on võimalik vaid siis, kui pressimisseade on täielikult välja lülitatud. Selleks tuleb aku lühikeseks ajaks eemaldada.

Tehnilised andmed

Tunnus	Väärtus
Tööpinge	18 V DC
Aku tüüp	Liitium-ioonaku 18 V
Tarbimisvõimsus	450 W
Kaitseliik	IP20
Nimijõud	32 kN
Möötekäituse kestus	30 minutit
Netokaal (akuga)	3,8 kg
Maksimaalne helivõimsustase ¹⁾	89 dB (A)
Helirõhu tase kasutaja kõrva juures ¹⁾	78 dB (A)
Vibratsiooniemissiooniväärtus ²⁾	≤ 2,5 m/s ²
Töötemperatuur	-20 – +60 °C
Raadiotehnoloogia	Bluetooth® 4.0 smart
Sagedusala	2402,0–2480,0
Maksimaalne väljundvõimsus	1,8 dBm
Tüübinimetus	ACO203XL (ACO 203XL) / ACO203XL BT (ACO 203XLplus)
Tootja	Novopress GmbH & Co. KG, Scharnhorststrasse 1, D-41460 Neuss

¹⁾ Helivõimsustaseme ja helirõhutaseme mõõtmise ebatäpsus: 3 dB (A)

²⁾ Vibratsiooniemissiooni mõõtmise ebatäpsus: 1,5 m/s²

Juhis: nimetatud vibratsiooniemissiooniväärtus on mõõdetud standardse mõõtmismeetodiga ja seda saab kasutada muude seadmetega võrdlemiseks. Nimetatud vibratsiooniemissiooniväärtustest saab lähtuda ka kasutamise peatamise esialgsel analüüsimisel. Seadme tegeliku kasutamise käigus võib vibratsiooniemissiooniväärtus seadme kasutamise viisist olenevalt nimetatud väärtusest erineda. Tegeliku kasutamise tingimustest olenevalt (katkendlik režiim) võib olla vajalik võtta kasutaja kaitseks ohutusmeetmed.

Volitatud töökojad

Volitatud töökodade aadresse saate küsida Geberiti edasimüüjatelt.

Saksamaa jaoks volitatud töökoda

Inicom Service GmbH
Vanessa Schulz
Gewerbstrasse 50
DE-88636 Illmensee
Tel 07558-93848-47

Käsitsemine

Üldine käsitsemine

Kui pressimisseadet 30 sekundit ei kasutata, lülitub see puhkeolekusse. Ükski valgusdiiod ei põle. Kui käivitusnuppu vajutatakse korraks, siis puhkeolekus olev seade aktiveerub. Seade on kasutusvalmis ja roheline valgusdiiod põleb.

Geberit pressimistarvikute kasutamine

Pressimistarvikud on pressimislooad, -võru ja vahelõoad.



Järgige Geberit pressimistarvikute kasutusjuhendit. Pressimistarvikute kontrollimisel peab järgima ohutuspeatükki.

1

Suruge mõlemad akul olevad vabastusnupud sisse ja tõmmake aku välja.

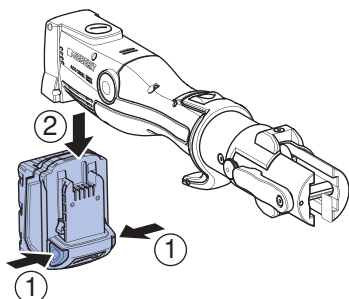

2

Keerake hoidepolt 180° ette ja tõmmake välja.

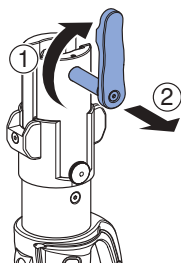

3

Paigaldage pressimistarvikud pressimisseadmesse.

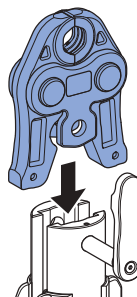

4

Suruge kinnituspolt fikseerumiseni sisse ja keerake 180° tahapoole.

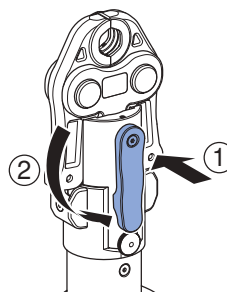

TÄHELEPANU

Tööriista kahjustamine vale aku tõttu

- ▶ Veenduge, et kasutatakse üksnes sobivaid Geberit liitium-ioonakusid, mille tüüp on Milwaukee 18 V.

- 5 Lükake aku altpoolt pressimisseadmesse, kuni see lukustub oma kohale.

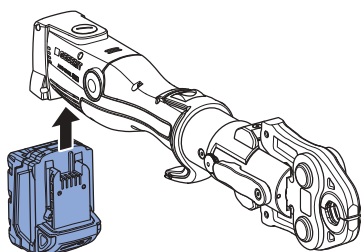

Tulemus

- ✓ Pressimistööriist on puhkeolekus. Ükski valgusdiodeid ei põle.

Nihutatava sõrmede kaitse reguleerimine

Kuna pressimistarvikud on erineva pikkusega, on pressimisseadmel nihutatav sõrmede kaitse, et kaitsta sõrmi pressimise ajal muljumise eest.

- 1 Lühikeste pressimistarvikute puhul (kokkusobivus 2) lükake sõrmede kaitse kuni fikseerumiseni ette, nii et kaitse lukustub.

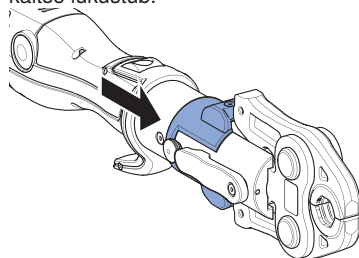

- 2 Pikkade pressimistarvikute puhul lükake sõrmede kaitse taha.

Tagasilükkepiiraja lukustuspoltide reguleerimine

- i** Lühikesi pressimistarvikuid (kokkusobivus 2) kasutades hoitakse tagasilükkepiiraja abil aega kokku.

Eeldus

- Pressimistarvik ei ole paigaldatud.

- ▶ Vajutage korraks käivitusnuppu. Tõmmake lukustuspoldid pressimise ajal välja ja pöörake 90° võrra.

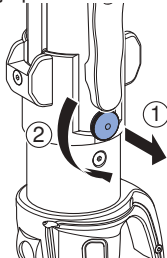

- ✓ Lukustuspold lukustub mutris.

Tulemus

- ✓ Rullseade liigub kuni reguleeritud lukustuspoldini tagasi. Pressimistöriist on töövalmis.

Selleks et tagasilükkepiirajat tagasi liigutada, vajutage korraks käivitusnuppu, tõmmake lukustuspoldid välja ja keerake 90° võrra.

Pressimine Geberit'i pressimislüugadega



HOIATUS

Vigastusohu suure surve all osade eraldumise tõttu

- ▶ Kandke kaitseprille ja -kiivrit.



HOIATUS

Vigastusohu vale pressimistarviku kasutamise tõttu

- ▶ Kasutage ainult selliseid pressimistarvikuid, mille läbimõõt vastab pressiliitmiku läbimõõdule.



HOIATUS

Tuleoht kuumenemise tõttu

- ▶ Laske pressimispeadmel pärast 30-minutilist katkestamist töötamist vähemalt 30 minutit jahtuda.
- ▶ Kuuma pressimispeadet ei tohi hoida kergesti süttivate materjalide läheduses.



Pressimise saab igal ajal katkestada. → Vt „Pressimise katkestamine“.



Pressimispeadme pressimispead saab teeninduse parandamiseks enne pressimist kõigis asendites kuni 180° võrra keerata. Pressimispead saab keerata ainult enne pressimistöingut.

Eeldus

- Toruotsad on silutud ja puhtad.
- Toruosa ja pressliitmik on ühendatud torusüsteemide paigaldusjuhendi kohaselt.
- Pressimistarvik on õigesti paigaldatud.
- Vajaduse korral reguleerige nihutatavat sõrmede kaitset. → Vt „Nihutatava sõrmede kaitse reguleerimine“, lehekülj 176

- 1** Selleks et seadet pärast puhkeolekut aktiveerida, vajutage korraks käivitusnuppu.
- ✓ Seade on kasutusvalmis ja roheline valgusdiod põleb.

- 2** Asetage pressimistarvik pressliitmikule õigesti ja ilma servi katmata. → Vt asjaomaste Geberit pressimistarvikute kasutusjuhendit

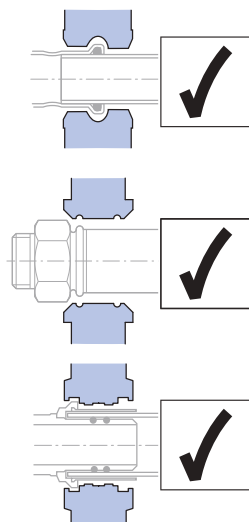
**ETTEVAATUST****Muljumisoht**

- ▶ Hoidke käed pressimistarvikust eemal.

- 3** Vajutage käivitusnupule vähemalt 2 sekundit.
- ✓ Pressimine toimub pärast jõu tuvastamist automaatselt, roheline valgusdiod kustub.

Tulemus

- ✓ Pärast täielikult lõpetatud pressimistoimingut liigub rullseade tagasi lähteasendisse. Roheline valgusdiod põleb, pressimistööriist on taas kasutusvalmis.

Pressimise katkestamine

- ▶ Vajutage vabastusnupule ja hoidke seda all.

Tulemus

- ✓ Pressimistööriista rullseade liigub tagasi lähteasendisse. Pressimisühenduse täielikuks lõpetamiseks tuleb pressimistoimingut korrata. Sealjuures ei tohi pressimistarvikut eemaldada ega pöörata.

Tõrgete kõrvaldamine

Viga	Põhjus	Abinõu
Puhkeolekus olevat pressimistööriista ei saa enam aktiveerida ning valgusdiodid ei põle.	Aku on defektne.	<ul style="list-style-type: none"> ▶ Asendage aku Geberit liitium-ioonakuga, mille tüüp on Milwaukee 18 V. ▶ Defektset akut tuleb lasta volitatud töökojas kontrollida.
	Aku ei ole korralikult paigaldatud.	<ul style="list-style-type: none"> ▶ Paigaldage aku.
	Pressimistööriist on defektne.	<ul style="list-style-type: none"> ▶ Laske pressimistööriista kulumist kontrollida volitatud töökojas.
Roheline valgusdiodid vilgub.	Aku ei ole piisavalt laetud.	<ul style="list-style-type: none"> ▶ Laadige aku ja asendage aku Geberit liitium-ioonakuga, mille tüüp on Milwaukee 18 V.
Punane valgusdiodid vilgub.	Pressimistööriist ei ole töötemperatuuril.	<ul style="list-style-type: none"> ▶ Viige pressimistööriist soojemasse keskkonda või laske jahtuda. ▶ Saavutage pressimistööriista mitu korda tühjalt (ilma liitmikuta pressimine) pressides vajalik töötemperatuur.
	Kasutusel on vale või defektne aku.	<ul style="list-style-type: none"> ▶ Asendage aku Geberit liitium-ioonakuga, mille tüüp on Milwaukee 18 V.
Punane valgusdiodid põleb.	Seadme vead.	<ul style="list-style-type: none"> ▶ Vajutage käivitusnuppu. Kui käivitusnupu vajutamine ei anna tulemust, siis on pressimistööriist rikkis. Laske pressimiseseadme kulumist kontrollida volitatud töökojas. ▶ Kontrollige pressimistulemust ja korra vajaduse korral.
Pressimistööriist jääb seisma ja ükski valgusdiodid ei põle.	Aku on defektne.	<ul style="list-style-type: none"> ▶ Laske käivitusnupp lahti. ▶ Vajutage vabastusnupule ja hoidke seda all: rullseade liigub lähtepositsiooni. ▶ Kontrollige pressliitmiku tihedust ja vajaduse korral korra pressimist. ▶ Asendage aku Geberit liitium-ioonakuga, mille tüüp on Milwaukee 18 V. ▶ Defektset akut tuleb lasta volitatud töökojas kontrollida.
Punane ja roheline valgusdiodid vilguvad vaheldumisi.	Hooldusintervall on saabunud.	<ul style="list-style-type: none"> ▶ Laske pressimistööriista kulumist kontrollida volitatud töökojas.

Korrashoid

Hoolduseeskirjad

Intervall	Hooldustöö
Regulaarselt (enne kasutamist, tööpäeva alguses)	<ul style="list-style-type: none"> ▶ Kontrollige, et pressimistöörüistal, akul ja akulaadijal ei oleks väliseid ohutuse seisukohast olulisi puudusi ja kahjustusi. ▶ Puhastage ja määrige pressimisseadet. ▶ Puhastage pressimistarvikud ja kontrollige puudusi, eelkõige mõrade esinemist. ▶ Määrige pressimistarvikuid. → Vt asjaomaste pressimistarvikute käsitsusjuhendit.
Kord poole aasta jooksul	<ul style="list-style-type: none"> ▶ Laske volitatud töökojal kontrollida, kas akulaadijal esineb ohutuse seisukohast olulisi puudusi ja kahjustusi. Mõõdetehniline kontrollimine ei asenda siiski riigis kehtivaid eeskirju ja seadusi, millega võidakse ette näha lisakontrollimisi ja hooldustöid.
Hiljemalt kahe aasta möödumisel, võttes arvesse teenindussildil esitatud andmeid, või siis, kui punane ja roheline valgusdiodid vaheldumisi vilguvad	<ul style="list-style-type: none"> ▶ Laske pressimisjõudu ja kulumist kontrollida volitatud erialatöökojas.

Puhastage ja määrige Geberiti pressimisseadet



HOIATUS

Vigastusohut ettekavatsematu sisselülitamise tõttu

- ▶ Enne pressimisseadme hooldustöid tuleb aku alati eemaldada.

TÄHELEPANU

Seadme kahjustamine niiskuse tõttu

- ▶ Pressimisseadet ei tohi kunagi vee või muude vedelikega puhastada.

- 1 Suruge mõlemad akul olevad vastusnupud sisse ja tõmmake aku välja.

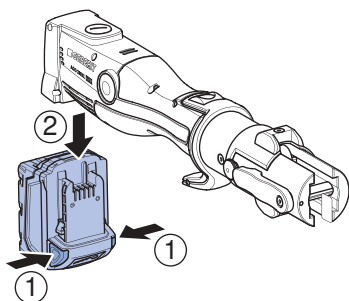

- 2 Puhastage pressimisseadme rullseade, rullseadme juhik ja kinnituspolt.

- 3 Eemaldage mustus pintsliga.



ETTEVAATUST

Tervist kahjustavad ained seadmes

- ▶ Järgige kasutatava määrdeaine ohutusjuhiseid.

- 4 Määrige rullseadet, rullseadme juhikut ja kinnituspolti BRUNOX® Turbo-Spray®-ga.

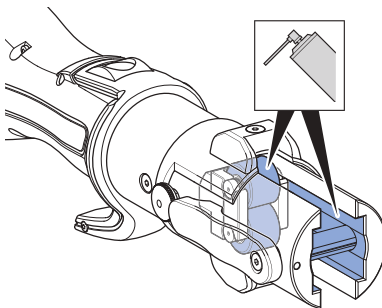

- 5 Eemaldage määrdeaine ülejäägid vedelikku imava lapiga.

Utiliseerimine

Elektri- ja elektroonikaseadmetest tekkinud jäätmete utiliseerimine



ELi direktiivi 2012/19/EL (elektri- ja elektroonikaseadmete jäätmed) kohaselt on elektriseadmete tootjad kohustatud vanad seadmed tagasi võtma ja need nõuetekohaselt käibelt kõrvaldama. Sümbol näitab, et toodet ei tohi utiliseerida koos olmejäätmetega. Vanad seadmed tuleb asjatundlikuks utiliseerimiseks tagastada otse ettevõttele Geberit. Vastuvõtukohtade aadressesse võib küsida volitatud ettevõtte Geberit edasimüüjalt.

Impressum Geberit International AG, Jona

Geberit International AG
Schachenstrasse 77, CH-8645 Jona
documentation@geberit.com
www.geberit.com

Dokumentatsiooni eest vastutav isik

Werner Trefzer, Technical Documentation, Geberit International AG, CH-8645 Jona, Šveits

Pressimisseadme Geberit vastavusdeklaratsioon

Asjaomane vastavusdeklaratsioon on pressimisseadme juures. Kui vastavusdeklaratsiooni ei ole, võib seda nõuda pädevalt Geberit sidusettevõttelt.



Geberit International AG
Schachenstrasse 77, CH-8645 Jona
documentation@geberit.com
www.geberit.com